

Allplan 2018 IBD,
IntelligenteBauDaten
Hochbau/Industriebau/
Umbau Erweiterung Handbuch

Effizientes Kostenmanagement mit
Allplan IntelligenteBauDaten

Diese Dokumentation wurde mit der größtmöglichen Sorgfalt erstellt; jedwede Haftung muss jedoch ausgeschlossen werden.

Die Dokumentationen der Allplan GmbH beziehen sich grundsätzlich auf den vollen Funktionsumfang des Programms, auch wenn einzelne Programmteile nicht erworben wurden. Falls Beschreibung und Programm nicht übereinstimmen, gelten die Menüs und Programmzeilen des Programms.

Der Inhalt dieses Dokumentes kann ohne Benachrichtigung geändert werden. Dieses Dokument oder Teile davon dürfen nicht ohne die ausdrückliche Erlaubnis der Allplan GmbH vervielfältigt oder übertragen werden, unabhängig davon, auf welche Art und Weise oder mit welchen Mitteln, elektronisch oder mechanisch, dies geschieht.

Allfa® ist eine eingetragene Marke der Allplan GmbH, München.

Allplan® ist eine eingetragene Marke der Allplan Group, München.

Adobe® und Acrobat PDF Library™ sind Marken bzw. eingetragene Marken von Adobe Systems Incorporated.

AutoCAD®, DXF™ und 3D Studio MAX® sind Marken oder eingetragene Marken der Autodesk Inc. San Rafael, CA.

BAMTEC® ist eine eingetragene Marke der Fa. Häussler, Kempten.

Microsoft® und Windows® sind Marken oder eingetragene Marken der Microsoft Corporation.

MicroStation® ist eine eingetragene Marke der Bentley Systems, Inc.

Teile dieses Produkts wurden unter Verwendung der LEADTOOLS entwickelt, (c) LEAD Technologies, Inc. Alle Rechte vorbehalten.

Teile dieses Produktes wurden unter Verwendung der Xerces Bibliothek von 'The Apache Software Foundation' entwickelt.

Teile dieses Produktes wurden unter Verwendung der fyiReporting Bibliothek von fyiReporting Software LLC entwickelt; diese ist freigegeben unter der Apache Software Lizenz, Version 2.

Allplan Update-Pakete werden unter Verwendung von 7-Zip, (c) Igor Pavlov erstellt.

CineRender, Render-Engine und Teile der Anwenderdokumentation Copyright 2014 MAXON Computer GmbH. Alle Rechte vorbehalten.

Alle weiteren (eingetragenen) Marken sind im Besitz der jeweiligen Eigentümer.

© Allplan GmbH, München. Alle Rechte vorbehalten - All rights reserved.

1. Auflage, April 2018

Dokument Nr. 180deu01m07-0-CG1017

Inhalt

Teil 1 - Hochbau	1
Design2Cost – was ist das?	1
Einsatzgebiete von Allplan IBD	2
Typische Bauvorhaben	2
Typische Anwender	2
Angewandte Regeln der Technik und Normen.....	2
Voraussetzungen und Empfehlungen zum Einsatz von Allplan IBD	2
Ziel dieser Dokumentation	3
Systemvoraussetzungen	4
Softwarevoraussetzungen	4
Hardwarevoraussetzungen	4
Allplan IBD Hochbau installieren – Kurzanweisung.....	5
Gebäudemodell mit Allplan IBD erstellen (Hochbau).....	6
Allplan Projekt anlegen und einstellen.....	6
Das Vorlaufprojekt.....	6
Vorlaufprojekt anpassen	6
Strukturen des Vorlaufprojektes von Allplan IBD.....	6
Neues Projekt anlegen (unter Verwendung des Vorlaufprojektes)	7
Bauwerksstruktur anpassen.....	8
Ebenenmanager – Geschossebenen anpassen.....	10
Strukturknoten und Teilbilder	12
Bauwerksstruktur – IFC-konform.....	12
Projekt mit Elementstamm verknüpfen	14
Rechercheprojekte einstellen (Verknüpfung CAD mit AVA)	14
Arbeiten mit Assistenten	16
Assistenten	16
Assistent aus dem Fokus schieben	16
Assistenten selbst erstellen oder anpassen	18
Rohbau-Assistenten, erste Schritte.....	19
Wand wählen und ansehen	19
Die Rohbau-Assistenten, Details	20
Der Assistent WÄNDE	21
Decken, Übersicht	22
Assistent Dach	23
Gründungen, Übersicht	24
Assistent Wände–Leicht	25
Stützen–Aufkantungen, Übersicht	26
Erdarbeiten, Übersicht	27

Entwässerung, Übersicht	28
Wände eingeben.....	29
Grundriss Außenwände zeichnen.....	29
Grundriss Innenwände zeichnen.....	30
Stützen eingeben	31
Fenster und Fenstertüren eingeben	32
Assistenten.....	32
Fenster einsetzen	33
Fensterhöhe anpassen.....	34
Smart-Part tauschen, z. B. andere Teilungen	35
Sonderfenster, Kellerfenster.....	38
Fenster Smart-Parts anpassen, eigene Fenster	39
Fenster Smart-Parts ändern, wichtige Schritte	39
Haustüren	40
Lage der Haustür (Leibung) verändern	40
Haustür in der Animation	41
Innentüren	42
Innentüren in der Animation.....	45
Attribute für Türhöhe und Fußbodenaufbau	46
Innentüren: Öffnungsrichtung per Drag & Drop ändern	47
Vormauerungen.....	49
Kamine.....	50
Kaminauswertung.....	54
Installationsschacht.....	54
Räume eingeben	56
Die Ausbauassistenten	56
Räume eingeben und ausstatten.....	57
Attribut für Feuchträume.....	60
Treppenräume.....	60
Räume beschriften	61
Beschriftung mit Beschriftungsbildern verschieben	62
Ausstattung der Raum Beläge	63
Ausbauflächen.....	63
Sonderflächen	67
Qualität von Belägen anpassen, in Allplan.....	69
Möblierung.....	71
Möblierung, wichtige Schritte.....	71
Küchenplanung	73
Badplanung.....	74
Attribut Feuchtraum vergeben.....	79
Fassaden	81
Geschossraum, wichtige Schritte	82
Besonderheiten am Beispiel Untergeschoss:	82

Dachgeschoss, Besonderheiten.....	83
Geschossraum und Fassade eingeben.....	83
Balkone, Terrassen.....	90
Elektroausstattung	93
Elektroplanung im Außenbereich.....	94
Geschossdecke	95
Anpassungen.....	96
Makros für Deckenaussparungen und -öffnungen verwenden	98
Geschosstreppe	99
Assistent TREPPEN	100
So geben Sie Treppen ein	101
So legen Sie die Grundriss-Schnittdarstellung der Treppe fest	102
Anpassungen der Attributwerte.....	103
Treppendarstellung für Bauantrag.....	104
Wand Beläge im Bereich des Treppenlochs: Treppenraum, Besonderheiten....	104
Podest Treppen, Besonderheiten	105
Eingabe von Treppen über die IBD-Bauwerksstruktur	106
Treppendarstellung im UG.....	107
Treppendarstellung im EG	107
Treppendarstellung im DG.....	108
IBD Treppendarstellung für Schnitt.....	108
Eingabe von Räumen im Treppenbereich und Treppenhaus	109
Treppenräume im Zwischengeschoss	109
Treppenräume im Untergeschoss	110
Treppenräume im Dachgeschoss	110
Dächer.....	111
Assistent DACH	112
Sattel-/Pulldächer, wichtige Schritte.....	112
Anpassungen Dachhaut.....	113
Vorgehensweise Flachdächer, wichtige Schritte.....	114
Dachflächenfenster	114
Bodenplatten.....	116
Fundamente	118
Übersicht der einzelnen Fundamentarten (Streifen- und Einzelfundament)...	118
Lichtschächte und Kellerfenster	121
Entwässerung für Kostenschätzung/ Kostenberechnung.....	123
Entwässerungsplan	124
Baugrubenaushub und Mutterbodenabtrag	125
Neben- und Anschlusskosten.....	127
Grundstückskosten.....	128
Außenanlagen	129
Straßen.....	130
Wege, befestigte Flächen, Rasen, Traufstreifen.....	130

Außengestaltung mit Bäumen, Büschen, Pflanzen und Autos	130
Bäume in einfacher Qualität.....	131
Autos.....	132
Eigene Bauteile – „Total Variabel“	133
Ändern von Material und Attributen	135
FLEXIBEL – durch veränderbare Attributeinstellungen der Bauteile	135
Änderungen	135
Änderungsarten und zugehörige Funktionen	135
Attributwerte ändern.....	136
IBD Materialfilter verwenden	137
Attribute von Ausbau-Bodenflächen ändern, Beispiele.....	141
Beispiel 1: Attribut Fußbodenheizung ändern	141
Beispiel 2: Gezielt Änderungen an den Eigenschaften der Beläge durchführen.....	144
Beispiel 3: Bodenbelag wechseln	147
Material, Wandstärke, grafische Darstellung und Attribute in einem Zug ändern (Beispiel)	149
Besonderheiten Betonbauteile Wände	150
Gebäudemodell in Allplan prüfen	153
Gebäudemodell in Animation prüfen	153
Ausbauflächen durch Visualisieren prüfen.....	156
Mengen selektiv prüfen	158
Mengen einzelner Bauteile prüfen	158
Zusätzliche Features im Report zur Mengenkontrolle	159
Mengen nach Teilbildern und/oder Layern prüfen	160
Gebäudemodell in Allplan auswerten	163
Bauwerksstruktur definieren.....	163
Bauwerkstruktur: Reports in Allplan erzeugen.....	163
Report über Räume erstellen	163
Bruttorauminhalt berechnen	164
Wohnfläche berechnen	165
Ansichten und Schnitte erzeugen.....	167
Animation und Rendering.....	174
Planvorlagen zur Modell- / Plankontrolle.....	179
Mengenreport für NEVARIS erzeugen	186
Mengen in NEVARIS R2018 einlesen.....	190
Neue IBD Logistik	190
NEVARIS – Oberfläche.....	192
NEVARIS – Projekt anlegen	193
Mengen in Projekt einlesen.....	194

Anlegen oder Importieren	194
Importieren in die Kostenelemente	194
Bearbeiten	195
Nachbearbeitung	196
Positionen ergänzen	197
Mengen-Update durchführen	199
Berichte in NEVARIS ausgeben	200
Kostenelemente: Bericht Mengen und Kosten	200
Kostenelemente: Baubeschreibung allgemein	202
Ausschreibung, LV generieren	206
Erstellen von Leistungsverzeichnissen	206
LV-Positionen anderen Vergabeeinheiten zuordnen	207
LV-Positionen verschieben	207
Kostenermittlung - Prozessphasen	212
Schätzung, Berechnung	212
DIN 276 Kostenkennwertermittlung	214
Planungskennwerte ergänzen	214
Kostenverfolgung über	216
Kostengruppenanalyse	220
Material und Geometrie ändern	221
Bauteilgeometrie in Allplan ändern	222
Materialien und Ausstattungen in Allplan ändern	222
Projekt kopieren	222
Variantenvergleich durchführen	223
NEVARIS WICHTIGE INFOS	225
Einstellungen für GAEB-konformes Leistungsverzeichnis	225
GAEB-Datei exportieren	227
Stamm-Daten Büro -LV anlegen / Für Fortgeschrittene!	230
So erzeugen Sie aus dem IBD Stamm-LV ein eigenes Stamm LV	230
Teil 2 - Option Industrie / Gewerbebau	232
Einsatzgebiete von Allplan IBD Industriebau	232
Typische Bauvorhaben	232
Ziel dieser Dokumentation	232
Installation und Systemkonfiguration	233
Allplan IBD Industriebau - Planungsdaten in Allplan installieren	233
Wichtige Hinweise zur Installation	233
Inhalte des Setup	233
Installation durchführen	233

Allplan IBD Industriebau – Bauelemente in NEVARIS installieren.....	235
Wichtige Hinweise zur Installation.....	235
Inhalte des Setup.....	236
Installation durchführen.....	236
Besonderheiten bei Update-Installation.....	238
Allplan Projekt anlegen und einstellen.....	239
Das Vorlaufprojekt.....	239
Projekt mit Elementstamm verknüpfen.....	240
Rechercheprojekt festlegen.....	240
Die Assistenten der Option Industriebau.....	242
Assistenten.....	242
Assistenten laden.....	242
Übersicht der Assistenten-Gruppen.....	242
Industriebau – ROHBAU.....	243
Der Assistent PORENBETON.....	243
Der Assistent METALLBAU.....	244
Der Assistent STB_FERTIGTEILE_Wände.....	245
Der Assistent STB_FERTIGTEILE_Stützen.....	246
Der Assistent STB_FERTIGTEILE_Binder, Pfetten, Unterzüge.....	247
Der Assistent STB_FERTIGTEILE_Decken.....	248
Der Assistent HOLZBINDER.....	249
Der Assistent GRÜNDUNG.....	250
Der Assistent KRANBAHNEN.....	251
Industriebau – EINBAUTEILE.....	252
Der Assistent LICHTBÄNDER, KUPPELN, RWA.....	252
Der Assistent TORE.....	254
Industriebau – AUFZUGSANLAGEN.....	255
Der Assistent PERSONENAUFZÜGE.....	255
Der Assistent LASTENAUFZÜGE.....	256
Industriebau – AUSBAU/ FASSADEN.....	257
Der Assistent AUSBAU RÄUME DIN 277.....	257
Der Assistent AUSBAUFLÄCHEN STANDARD.....	258
Der Assistent AUSBAU– Bodenbeschichtungen.....	259
Der Assistent AUSBAU Boden- und Wandfliesen.....	260
Der Assistent PFOSTEN-RIEGEL-FASSADEN (Makro).....	261
Fenster einsetzen.....	262
Der Assistent Pfosten-Riegel-Fassaden.....	263
Industriebau – SPEZIAL.....	264
Der Assistent Kühlräume.....	264
Industriebau – AUSSENANLAGEN.....	265
Der Assistent Fahrzeuge.....	265
Industrie- / Gewerbebau.....	266
Türen Innen und Alu-Glaselemente.....	266
Neue Attributen bei Türen.....	267
Neue Türlisten als PDF.....	268
Neue Türlisten in Excel.....	268

Auswertungsbeispiel im NEVARIS	268
Ergebnis Beispiele im NEVARIS	269
IBD Vorentwurfsassistenten für Projektentwicklung.....	270
Projektentwicklung Assistent: Bauteile	270
Projektentwicklung Assistent: Einbau.....	271
Projektentwicklung NEVARIS Stammdaten	271
Ergebnis Beispiele im NEVARIS	272

Teil 3 - Option Umbau Erweiterung..... 274

Umfang der Option Umbau Erweiterung	274
Typische Bauvorhaben	274
Ziel dieser Dokumentation	275
Installation und Systemkonfiguration.....	276
Allplan IBD CAD-Planungsdaten Umbau Erweiterung in Allplan installieren	276
Wichtige Hinweise zur Installation.....	276
Inhalte des Setup	276
Systemmeldungen	276
Daten und Inhalte des Pakets Allplan 2018 IBD CAD-Planungsdaten Umbau (Erweiterung) installieren	277
Konfigurieren (über Allmenu)	279
Installation im Netzwerk unter Workgroup (Server und Clients).....	280
Allplan Netz mit Workgroup für Allplan IBD konfigurieren	280
Allplan 2018 IBD Vorlaufprojekt ändern und für Benutzer freischalten.....	280
Benutzern das Rechteset ALLPLAN und das Druckset in IBD Vorlaufprojekt zuweisen	281
Alternative: Druckset für alle Benutzer anzeigen	282
Allplan 2018 IBD Umbau und andere Programme.....	283
Allplan 2018 IBD Bauelemente Umbau in NEVARIS installieren	284
Wichtige Hinweise zur Installation.....	284
Inhalte des Setup	284
Installation durchführen	284
Besonderheiten bei Update-Installation	287
Allplan 2018 IBD Umbau Bauelemente und andere Programme	287
Einleitung.....	288
Allplan Projekt anlegen und einstellen.....	289
Das Vorlaufprojekt Umbau, Inhalte	289
Struktur des Projekts - IFC-konform.....	290
Ressourcen	290
Layer.....	291
Drucksets.....	291
Darstellungsfavoriten	292
Vorlaufprojekt Umbau kopieren und umbenennen.....	293
Projekt mit Elementstamm verknüpfen	294
Rechercheprojekte festlegen	294
Assistenten UMBAU Erweiterung.....	296

Assistenten laden	296
Die Bestands-Assistenten, Details	297
Assistent BESTAND Wände, Öffnungen	298
Assistent BESTAND Fenster, Türen	299
Assistent BESTAND Decke, Dach	300
Assistent BESTAND Stützen, Aufkantung, Gründung	301
Assistent BESTAND Treppen	302
Assistent BESTAND Heizung, Sanitär, Elektro	303
Assistent BESTAND Konstruktion 2D	304
Die Abbruch-Assistenten, Details	305
Vorbereitung	305
Assistent ABBRUCH Wände	306
Assistent ABBRUCH Fenster, Türen	308
Assistent ABBRUCH Dach, Decke	311
Assistent ABBRUCH Stützen, Aufkantung, Gründung	312
Assistent ABBRUCH Treppen	313
Assistent ABBRUCH Heizung, Sanitär, Elektro	315
Assistent ABBRUCH Konstruktion 2D	317
Die Neubau-Assistenten, Details	318
Assistent NEUBAU Wände, Öffnungen	319
Assistent NEUBAU Fenster, Türen	320
Assistent NEUBAU Decke, Dach	321
Assistent NEUBAU Stützen, Aufkantung, Gründung	322
Assistent NEUBAU Treppen	323
Assistent NEUBAU Heizung, Sanitär, Elektro	324
Assistent NEUBAU Konstruktion 2D	326
Schließen und Herstellen von Öffnungen	327
Einführung	327
Abbruch- und Neubaukörper in Öffnungen erzeugen	328
Räume/Ausbau eingeben, auswerten, Details	329
Arten von Ausbauflächen, Überblick	329
Neubauräume	329
Bestandsräume Sanierung	329
Bestandsräume Abbruch	329
Bestands-Einbauteile Sanierung	329
Bestands-Einbauteile Abbruch	330
Assistent BESTAND Räume DIN277	331
Räume eingeben – Bestand und Neubau	332
Räume für den Bestand zeichnen	332
Räume neu zeichnen (ohne Ausbau)	333
Räume beschriften	333
Beschriftung mit Beschriftungsbildern verschieben	335
Treppenräume	335
Die Ausbau-Messgehilfen, Details	336
Bauteilbezogene Messgehilfen	336
Ausbauflächenbezogene Messgehilfen	336

Bauteilbezogene Messgehilfen für Räume	336
Assistent UMBAU Messgehilfen	337
Umbaumaßnahmen an Einbauteilen	338
Alle Einbauteile im Raum	340
Umbaumaßnahmen im Raum/Ausbau	340
Konstruktionsbauteile massiv	341
Sonstige Bauteil-Auswertungen	341
Kompletter Abriss über Volumen BRI	341
Assistent UMBAU Messgehilfen Level 1	342
Leichte Aus- und Umbaumaßnahmen	342
Assistent UMBAU Messgehilfen Level 2	344
Mittlere Aus- und Umbaumaßnahmen	344
Assistent UMBAU Messgehilfen Level 3	345
Schwere Aus- und Umbaumaßnahmen	345
Ausstattung der Raum Beläge Neubau	346
Assistenten Umbau Ausbau	346
Ausbauflächen	347
Sonderflächen	349
Qualität von Belägen anpassen, in Allplan	350
Umbaumaßnahmen an Fassaden	352
Assistenten Umbau Messgehilfen Fassade	352
Geschossraum erzeugen	353
Geschossraum Umbaumaßnahme vergeben	354
Umbaumaßnahmen am Dach	355
Assistenten Umbau Messgehilfen Dach	355
Dachebene erzeugen	356
Dachhaut Umbaumaßnahme vergeben	356
Gebäudemodell in Allplan prüfen (Umbau)	358
Gebäudemodell in Allplan auswerten (Umbau)	359
Besonderheiten bei IBD Umbau	359
Weitere Informationen zur Auswertung in NEVARIS	359
Mengen in NEVARIS einlesen (Umbau)	361
Besonderheiten bei IBD Umbau	361
Projekt in NEVARIS auswerten (Umbau)	362
Material und Geometrie ändern (Umbau)	363
Variantenvergleich durchführen (Umbau)	364
Bauteilgeometrie in Allplan ändern	364

Ausschreibung (Umbau)	365
Allplan für Allplan IBD vorbereiten.....	366
Übersicht	366
Wichtige Hinweise.....	366
Allplan Version und Service Release.....	366
Allplan Hotfix, Service Release.....	366
Datensicherung vor der Installation	366
Allplan 2018 IBD installieren	367
Allplan 2018 IBD CAD-Planungsdaten installieren	367
Allplan 2018 IBD CAD-Planungsdaten in einem Netzwerk unter Workgroup installieren (Server und Clients)	369
Allplan Einzelplatz für Allplan IBD konfigurieren	370
Kurzübersicht der Konfigurationseinstellungen.....	370
Notwendige Konfigurationseinstellungen	371
Empfohlene Konfigurationseinstellungen	371
Allplan Netz mit Workgroup für Allplan IBD konfigurieren.....	372
Allplan 2018 IBD Vorlageprojekt und Druckset für alle Benutzer freischalten	372
Allen Benutzern das Recheset ALLPLAN und das Druckset im IBD Vorlageprojekt zuweisen	373
Alternative: Explizite Zuweisung von Druckset für bestimmte oder alle Benutzer anzeigen.....	374
 Allplan IBD Bauelemente installieren und konfigurieren	 376
Allplan IBD Hochbau BE installieren - Kurzanweisung	376
Systemvoraussetzungen.....	376
Softwarevoraussetzungen	376
Hardwarevoraussetzungen	376
Weitere Voraussetzungen	376
NEVARIS für Allplan IBD vorbereiten.....	377
Wichtige Hinweise zur Installation	377
Allplan IBD Bauelemente in NEVARIS installieren	378
NEVARIS für IBD konfigurieren	380
 Allplan IBD Industrie-/ Gewerbebau und Umbau BE installieren	 383
Allplan IBD Industriebau und Umbau BE installieren.....	383
 Wichtige Hinweise zu Update- und/oder Upgrade-Installationen	 384
Update/Upgrade der CAD-Planungsdaten.....	384
Upgrade-Installation - IBD ältere Versionen auf 2018 IBD.....	384
Einlesen von NDW-Dateien mit Ressourcenabgleich.....	384
Update-Installation von Allplan 2018 IBD in der gleichen Version	386
Reparatur bestimmter IBD CAD-Planungsdaten mittels Update	386
Ältere Allplan Projekte aktualisieren.....	387
Systemkonfiguration und Auswertung testen.....	388
Index	392

Teil 1 – Hochbau

Allplan IBD Hochbau lässt sich optimal für Wohnungsbau und Bürokomplexe einsetzen.

Die **IBD Planungsdaten Basic** haben einen kleineren Umfang der Assistenten wie in dieser Beschreibung. Auch stehen dort keine Attribute zur Feinsteuerung zur Verfügung und eine Anbindung an Allplan Baukosten zur Mengen,- und Kostenberechnung ist ebenfalls nur mit IBD Hochbau möglich. Die Bibliothek für eine größere Vielfalt von Bauteilen ist ebenfalls nur in IBD Hochbau vorhanden. Eine Abweichung von Assistenten der Version Basic zum Hochbau ist in Teilbereichen möglich.

Design2Cost – was ist das?

„Design2Cost“ steht als Synonym für einen integrierten Lösungsansatz, mit dessen Hilfe Sie effizient konstruieren, qualitativ hochwertig visualisieren, Kosten treffsicher berechnen, Planungs- und Ausführungsvarianten schnell analysieren und damit in der Summe Ihren Bauherren kompetent beraten.

Kurz: Die Design2Cost-Methode verschmilzt bauteilorientierte Planung, Visualisierung, Raum- und Gebäudebuch sowie Kostenplanung und Ausschreibung zu einer Einheit.

Um dies realisieren zu können, fügen sich mehrere Produkte aus dem Hause Allplan nahtlos zu einem ganzheitlichen Planungswerkzeug zusammen:

- das CAD-System **Allplan**,
- das Kostenmanagement und AVA-System **NEVARIS** sowie
- die **Allplan IntelligenteBauDaten IBD** als Planungsdaten für das CAD und die Bauelemente für die AVA.

In Allplan IntelligenteBauDaten sind dazu eine Fülle von intelligenten Bauelementen mit den zugehörigen Leistungsbeschreibungen, Abrechnungsformeln und Preisen hinterlegt und zu einer Datenbank zusammen gefasst.

Aus dieser Datenbank wählt der Konstrukteur die für das Projekt benötigten CAD-Bauteile aus. Man erhält auf diese Weise schnell und effizient ein objektorientiertes Gebäudemodell, aus dem ansprechende Pläne und Visualisierungen, Flächen- und Rauminhaltsberechnungen, fundierte Beschreibung der Bauleistungen sowie ein sicheres Mengengerüst für Kostenberechnung und Ausschreibung abgeleitet werden kann.

Einsatzgebiete von Allplan IBD

Typische Bauvorhaben

Allplan IBD lässt sich optimal für den Wohnungsbau, für Bürokomplexe und große Wohnanlagen einsetzen; die Erweiterungen für Industrie- und Ingenieurbau stehen als Option zur Verfügung; außerdem lässt sich IBD optimal an die Bedürfnisse spezieller Anwender anpassen.

Typische Anwender

Typische Anwender von Allplan IBD sind Architekten, Schlüsselfertigbauer, Bauträger, Generalübernehmer oder Generalunternehmer, kurz alle, die aus dem Zusammenspiel von CAD und AVA und der daraus entstehenden unmittelbaren Kostentransparenz Vorteile und Mehrwert ziehen.

Angewandte Regeln der Technik und Normen

Allplan 2018 IBD berücksichtigt in der Mengenermittlung in Teilen die VOB 2012 (Stand 2015). Die Kostenplanung wird nach der DIN 276-1:2008-12 Kosten im Bauwesen – Teil 1: Hochbau ausgewertet. Die angegebenen Marktpreise bei den Leistungspositionen wurden zuletzt im September 2018 erhoben und werden laufend aktualisiert. Diese Preise können auf einfache Weise für eine sichere Kostenermittlung den jeweils lokalen Bedingungen angepasst werden. Dazu stellt IBD einen Report zur Listung der Schwerpunktpositionen zur Verfügung um gezielt nur diese Positionen im Fokus zu haben.

Voraussetzungen und Empfehlungen zum Einsatz von Allplan IBD

Sie sollten mit Allplan IBD nicht bei laufenden Projekten und unter Zeitdruck beginnen; außerdem ist Erfahrung im Planen mit Architektur Bauteilen von Vorteil, sowie Kenntnisse im Umgang mit NEVARIS Professionell.

Sie kommen sicher zum Erfolg, wenn Sie unser modulares Schulungskonzept zur Einführung nutzen. Wir bieten auch Einführung und Betreuung per Fernwartung am laufenden Projekt: Hier werden die Inhalte gezielt auf das Projekt und Ihre Bedürfnisse abgestimmt.

Der Besuch eines Seminars zum Thema „Allplan IBD Grundlagen“ mit Allplan IBD CAD-Planungsdaten und Allplan IBD Bauelementen, das laufend angeboten wird, ist in jedem Fall empfehlenswert. Für weitere Informationen und die aktuellen Termine wenden Sie sich bitte an den Allplan Vertriebspartner, der Sie betreut.

Ziel dieser Dokumentation

Tipp: Weitere Informationen zur Bedienung finden Sie in der Online Hilfe und den Handbüchern für Allplan und NEVARIS.

Die vorliegende Dokumentation wendet sich an Anwender, die über ausreichende Grundkenntnisse in der bauteilorientierten Planung mit Allplan und/oder der Kostenplanung mit NEVARIS verfügen.

Dabei wird der Einsatz von Allplan IBD in seinen Grundzügen beschrieben; Sie erfahren, wie und nach welcher Methode Sie die gängigsten Bauteile eingeben und worauf bei der Eingabe zu achten ist. Außerdem erfahren Sie, wie Sie Ihr Gebäudemodell in Allplan prüfen und in Bezug auf Mengen und Flächen auswerten, an NEVARIS übergeben und dort in Bezug auf die Kosten auswerten.

Ein konkretes Projekt wird nicht erstellt oder ausgearbeitet. Auch hierfür empfehlen wir eine Betreuung am laufenden Projekt oder das Seminar „Grundlagen mit IBD Bauelementen und IBD CAD-Planungsdaten“.

Grundlage der vorliegenden Beschreibung sind die Allplan IBD Pakete in Version 2018.

Systemvoraussetzungen

Softwarevoraussetzungen

Allplan 2018 IBD ist unter folgenden Betriebssystemen getestet und freigegeben:

Empfohlene Ausstattung:

- Windows 10 64-Bit
- Windows 8.1 64-Bit
- Windows 7, 64-Bit, Service Pack 1

Datenserver:

- Windows Server 2018 und 2012 R2, Standard-Edition
- Windows Server 2016 Standard-Edition (ab 2018-1)

Hardwarevoraussetzungen

Empfohlene Ausstattung für Allplan 2018 IBD:

- INTEL Core i7 oder Core i5 oder kompatibel
- 8 GB RAM,
- DVD-Laufwerk (für die Installation – auch downloadbar)
- CAD Grafikkarte mit min. 2GB, Open GL 4.2 kompatibel (laut Zertifizierung)
- Bildschirmauflösung HD 1920 x 1080 oder Höher
- Netzkarte 1 GBit/s (für Netzwerkbetrieb)
- 5-Tasten-Maus mit Mousrad
- Datensicherungsmedium
- Internetanschluss zum Laden der IBD Freischaltcodes in Allplan-Connect
- Ein Datenserver sollte nicht als Allplan Arbeitsplatz genutzt werden und auch die Verwendung einer NAS-Box oder NAS-Server wird nicht unterstützt.

Hinweis: Wir empfehlen für die Verwendung von Allplan 2018 IBD eine Performance (Fortgeschritten) oder High End (Profi) Grafikkarte. Zudem ist das Arbeiten mit 2 Monitoren empfohlen. Weitere Informationen finden Sie unter folgendem Weblink: <http://www.Allplan-allplan.com/info/graphiccards>

Hinweis: Die für Allplan V2018 bezüglich der Hardware empfohlenen Mindest-Voraussetzungen reichen für den Einsatz von Allplan IBD Hochbau 2018 in der Regel nicht aus.

Allplan IBD Hochbau installieren – Kurzanweisung

Tipp: Die Freischaltcodes finden Sie in Allplan-Connect zur Lizenzierung der IBD-Pakete

Allplan 2018 und NEVARIS müssen vollständig installiert und lizenziert sein.

- danach erfolgt die Installation der IBD CAD Planungsdaten 2018 für Allplan
- im Anschluss starten Sie die Installation der IBD Bauelemente 2018 für NEVARIS

Konfiguration Kurzanweisung:

CAD: - IBD Standardwerte einstellen (Allmenü)
- IBD Oberfläche laden – (im CAD - nur empfohlen)

AVA: - IBD Elementstämme in NEVARIS zurücksichern
- Allplan CAD-Anbindung aktivieren
(s.a. Installationsanleitung IBD)

Detaillierte Anweisungen und Zusatzinformationen sehen sie am Ende des Handbuchs.

Bitte erstellen Sie immer vor einer Installation eine Datensicherung!

Gebäudemodell mit Allplan IBD erstellen (Hochbau)

Allplan Projekt anlegen und einstellen

Das Vorlaufprojekt

Das mitgelieferte Vorlaufprojekt findet im Bereich der ersten 1000 Teilbilder statt. Jeder Geschosszeichnung sind ausschließlich die Teilbilder zugeordnet, welche zum Geschoss gehören. Die Bauwerksstruktur ist zudem IFC/BIM-konform. Das Projekt kann einfach durch kopieren der Gebäudestruktur 01 um weitere 9 Bauabschnitte erweitert werden. Mit der Option **Workgroup** ist eine gleichzeitige Projektbearbeitung mehrerer Benutzer im selben Projekt möglich. Eine klare Büro-Projektstruktur bleibt somit immer erhalten.

Vorlaufprojekt anpassen

Das von IBD gelieferte Vorlaufprojekt kann nicht verändert werden. Natürlich können Sie in einem kopierten Vorlaufprojekt nach Ihren Wünschen die Teilbildstruktur, die Zeichnungen, das Druckset, Linienarten und Flächenstile ändern. Sie arbeiten dann künftig mit „Ihrem“ Vorlaufprojekt.

Strukturen des Vorlaufprojektes von Allplan IBD

Das Allplan IBD Vorlaufprojekt besitzt 3 verschiedene Strukturebenen:

Bauwerksstruktur

Die Bauwerksstruktur (BWS) gliedert die Teilbilder nach Topologie über Strukturknoten. Ergebnisse, wie Schnitte, Ansichten und Reports für WFL, und BRI können direkt aus der Bauwerksstruktur über die Ableitungen auf der rechten Fensterseite jederzeit aktuell generiert werden.

Ebenenmanager

Über den Ebenenmanager definieren Sie die relevanten Höhen des Gebäudes. Z.B.: die Wand- und Deckenhöhe, je Geschoss. Diese Voreinstellungen können einfach verändert werden. Die Zuordnung der Höhen sind den Teilbildern bereits zugeordnet.

Layerstruktur

Über Layer werden die Inhalte der Teilbilder strukturiert. Als normaler Benutzer können Sie z.B. Layer sichtbar und unsichtbar schalten und den aktuellen Layer auswählen. Als Administrator oder Benutzer mit Administratorrechten können Sie z.B. Drucksets und Rechtesets einrichten und verwalten, Format-Eigenschaften an Layer vergeben und Layerstrukturen erzeugen und modifizieren. Die Layer sind in IBD über sogenannte Drucksets bereits sinnvoll definiert.

Neues Projekt anlegen (unter Verwendung des Vorlaufprojektes)

Somit ist ein sofortiger Projektstart möglich.

Damit beim Anlegen neuer Projekte alle Einstellungen und Daten nicht immer neu gemacht bzw. zugewiesen werden müssen, verwenden Sie das Vorlaufprojekt, beim Anlegen eines neuen Projektes.

Hinweis: Vermeiden Sie in Allplan lange Projektnamen, da Windows bei Dateinamen eine **maximale Zeichenlänge von 256 Zeichen** hat und hier auch die **Verzeichnisnamen** dazu zählen! Mit IBD 2018 haben Sie in der Projektanwahl zusätzliche Projektattribute wie Beschreibung, Bauherrenname usw., um Ergänzungen vorzunehmen.

So kopieren Sie das Vorlaufprojekt

- 1 Klicken Sie im Menü Datei auf Projekt neu, öffnen... .
- 2 Klicken Sie mit linker Maustaste auf **Neues Projekt**
- 3 Geben Sie einen neuen Projektnamen an und verwenden Sie die Projektvorlage **___Allplan IBD VORLAUF HOCHBAU** und klicken auf Fertigstellen.

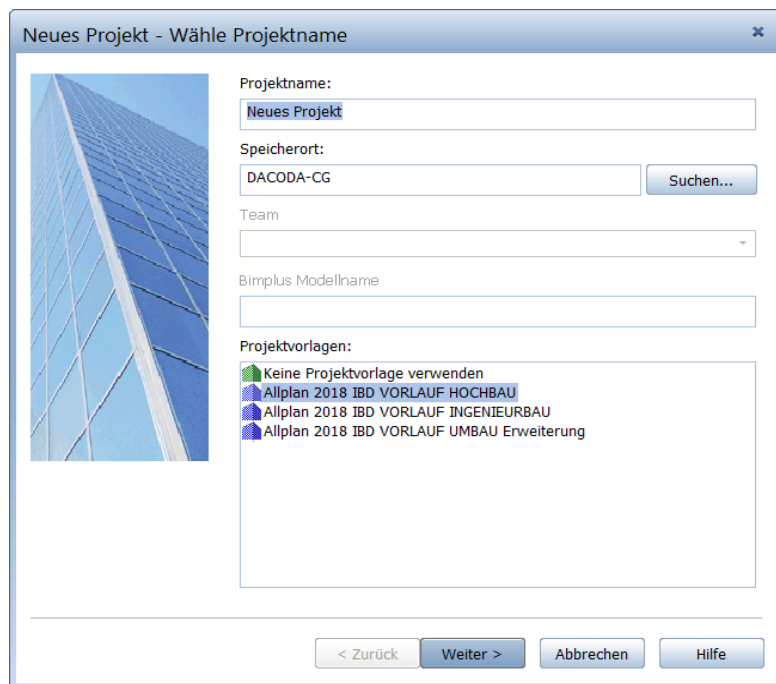

Allplan wechselt nach dem Kopiervorgang automatisch in die Projektkopie.

Bauwerksstruktur anpassen

Tipp: Die Knotenpunkte bilden Zwischensummen je nach Report im Raumbuch-Ausdruck.

Tipp: Teilbilder können von einer Strukturstufe per Drag&Drop in eine andere verschoben werden.

Strukturstufen können mit ALT+Drag&Drop verschoben werden.

Tipp: Über Favoriten kann eine gewünschte Teilbild-Anwahl geladen oder gespeichert werden.

Rechte Maustaste auf die Projektbezeichnung öffnet den Dialog zum Laden oder Speichern.

So passen Sie die Bauwerksstruktur an

In der Registerkarte **Bauwerksstruktur** im Dialogfeld **Projektbezogen öffnen:**

Zeichnung und Teilbilder erzeugen und modifizieren Sie die **Bauwerksstruktur**. Sie rufen das Dialogfeld auf, indem Sie in der Symbolleiste **Standard** auf  klicken.

Bauwerksstruktur (linke Seite des Dialogfeldes)

In der Baumansicht wird die aktuelle Bauwerksstruktur mit Strukturstufen und zugeordneten Teilbildern angezeigt. In dieser Ansicht wählen Sie den Teilbildstatus **aktiv, aktiv im Hintergrund oder passiv im Hintergrund**. Weitere Informationen erhalten Sie bei Teilbildstatus.

Bauwerksstruktur	Höhe unten	Höhe oben
Wohnanlage mit 18 WE und Tiefgarage in Tübingen		
PROJEKTINFORMATIONEN	0.0000	2.6250
2 STARTPUNKT		
3 PROJEKTINFOS		
GEBÄUDEMODELL	0.0000	2.6250
GEBÄUDE 1	0.0000	2.6250
999 - GESCHOSSÜBERGREIFEN...	0.0000	2.6250
100 - GRÜNDUNG	-3.6500	-2.8500
101 - UNTERGESCHOSS	-2.7000	-0.2000
111 - ERDGESCHOSS	0.0000	2.6250
109 EG Sockel		-
110 EG Bodenplatte	-0.2000	0.0000
111 ERDGESCHOSS		
112 Erdgeschoss Plane...		
113 EG Decke	2.6250	2.8250
121 - 1.OBERGESCHOSS	2.8250	5.4500
131 - 2.OBERGESCHOSS	5.6500	8.2750
141 - 3.OBERGESCHOSS	8.4750	11.1000
151 - 4.OBERGESCHOSS	11.3000	13.9250
161 - 5.OBERGESCHOSS	14.1250	16.7500
171 - 6.OBERGESCHOSS	16.9500	19.5750
181 - 7.OBERGESCHOSS	19.7750	22.4000
191 - 8.OBERGESCHOSS	22.6000	25.2250
NEBENGEBÄUDE	-4.2000	5.4000
TIEFGARAGE	-5.1500	-0.2500
Varianten	0.0000	2.6250
Import	0.0000	2.6250

Die Favoriten im Vorlaufprojekt öffnen oder speichern Sie mittels rechter Maustaste innerhalb der Bauwerksstruktur-Maske auf der linken oder rechten Fensterseite.

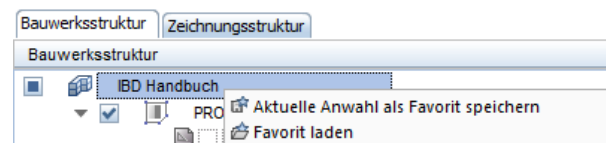

Über **Favorit laden** gelangen Sie in die vordefinierten Favoriten.

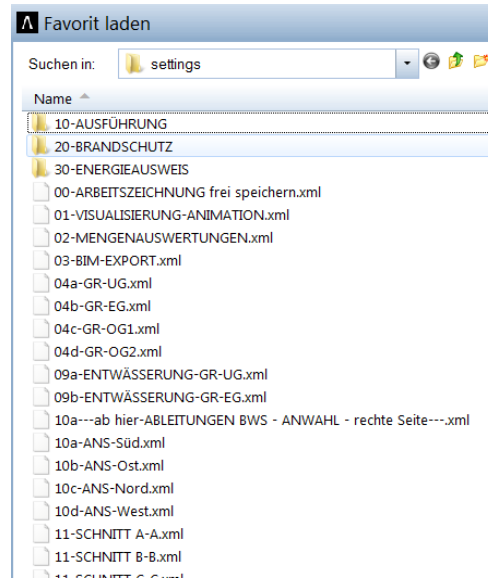

Sie können über die Funktion **Aktuelle Anwahl als Favorit** neue Dateien erzeugen oder die bestehenden überschreiben.

Ableitungen der Bauwerksstruktur (rechte Seite des Dialogfeldes)

Hier können automatisiert Ansichten und Schnitte sowie Mengenauswertungen aus den Modelldaten der linken Seite der BWS abgeleitet werden.

Im IBD-Vorlaufprojekt sind bereits sinnvolle Teilbildzuordnungen und Drucksetz sinnvoll definiert, die jederzeit mit minimalem Aufwand verändert werden können.

Bauwerksstruktur		Zeichnungsstruktur		Bauwerksstruktur	
Bauwerksstruktur				Höhe unten	Höhe oben
Wohnanlage mit 18 WE und Tiefgarage in Tübingen					
+	PROJEKTINFORMATIONEN			0.0000	2.6250
+	2 STARTPUNKT				
+	3 PROJEKTINFOS				
+	GEBÄUDEMODELL			0.0000	2.6250
+	GEBÄUDE 1			0.0000	2.6250
+	999 - GESCHOSSÜBERGREIFEN...			0.0000	2.6250
+	100 - GRÜNDUNG			-3.6500	-2.8500
+	101 - UNTERGESCHOSS			-2.7000	-0.2000
+	111 - ERDGESCHOSS			0.0000	2.6250
+	109 EG Sockel				
+	110 EG Bodenplatte			-0.2000	0.0000
+	111 ERDGESCHOSS				
+	112 Erdgeschoss Plane...				
+	113 EG Decke			2.6250	2.8250
+	121 - 1.OBERGESCHOSS			2.8250	5.4500
+	131 - 2.OBERGESCHOSS			5.6500	8.2750
+	141 - 3.OBERGESCHOSS			8.4750	11.1000
+	151 - 4.OBERGESCHOSS			11.3000	13.9250
+	161 - 5.OBERGESCHOSS			14.1250	16.7500
+	171 - 6.OBERGESCHOSS			16.9500	19.5750
+	181 - 7.OBERGESCHOSS			19.7750	22.4000
+	191 - 8.OBERGESCHOSS			22.6000	25.2250
+	NEBENGEBÄUDE			-4.2000	5.4000
+	TIEFGARAGE			-5.1500	-0.2500
+	Varianten			0.0000	2.6250
+	Import			0.0000	2.6250

Ebenenmanager – Geschossebenen anpassen

Tip: Weitere Informationen zum Ebenenmanager finden Sie in der Online Hilfe in Allplan oder im Allplan Handbuch.

Über die Funktion „**Modell modifizieren**“ gelangen Sie in die globalen Einstellungen um beispielweise nachträglich den Wert der RFB-Höhe anzupassen.

So passen Sie die Geschossebenen an

- 1 Klicken Sie auf  **Projektbezogen öffnen**, und wählen Sie den  **Ebenenmanager** aus.

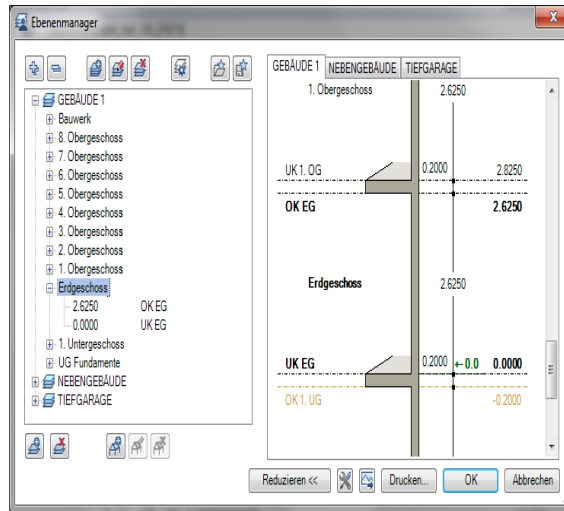

Tip: Zum besseren Abwickeln von Deckensprüngen etc. werden die Decken auf separate Teilbilder eingestellt. Der Höhenbezug der Decken liegt deshalb zwischen Oberkante der unteren Ebenen oder Unterkante der oberen Ebenen.

- 2 Klicken Sie in das Feld **Ebenenmanager** und passen die Höhenlage der Ebenen an Ihr Projekt an und bestätigen mit OK.

- 3 Schließen Sie den Ebenenmanager.

Im Vorlaufprojekt sind bereits die Höhendefinitionen den jeweiligen Geschossteilbildern zugewiesen und somit werden die Architekturbauteile nun an die neuen Höhen angepasst.

Nur bei eventuellen Änderungen (Ausnahmen) im Teilbild folgen Sie noch dem nachgenannten Dialog oder wenn beim Höhenwert ? steht.

- 4 Klicken Sie hierzu auf den Strukturknoten oder das Teilbild mit der rechten Maus und wählen die Funktion **Ebenen zuweisen**.

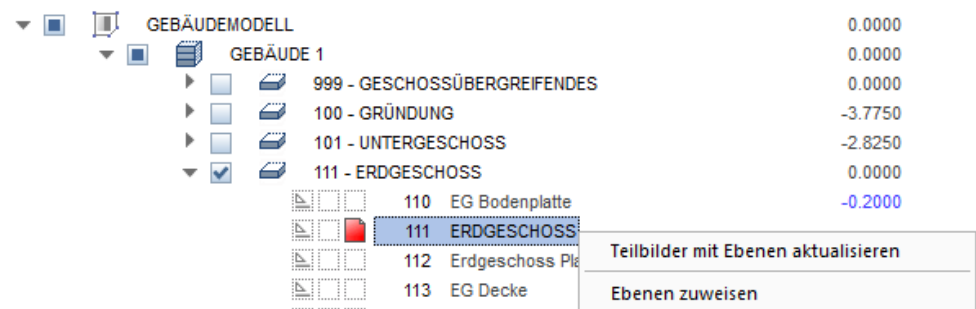

- 5 Weisen Sie nun andere Höhen aus dem Ebenen Modell durch einfaches Auswählen zu und bestätigen Sie mit OK.

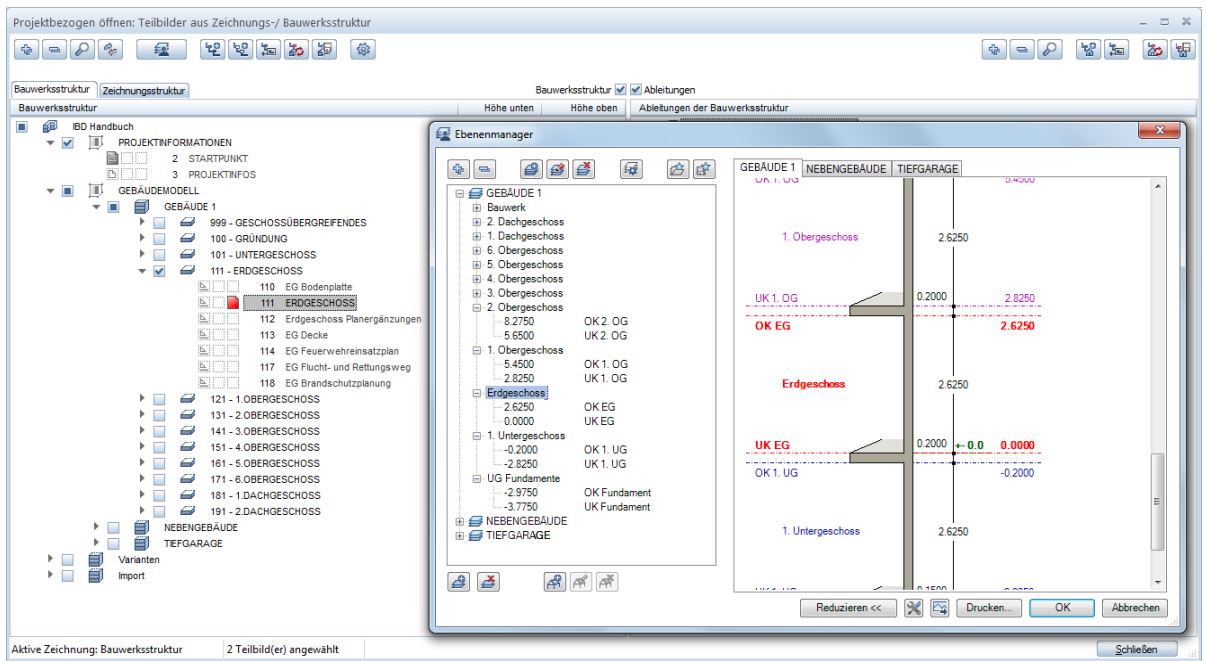

Strukturknoten und Teilbilder

Bauwerksstruktur - IFC-konform

Normalerweise beginnen Sie auf Teilbild 111 im Knoten GEBÄUDEMODELL, GEBÄUDE 1, 111 ERDGESCHOSS mit der Konstruktion Ihres Gebäudes.

In den Knoten der Geschosse gibt es zum jeweiligen Geschoss noch weitere Teilbilder für ergänzende 2D Konstruktionen Ihrer Grundrisse. Ebenfalls ist ein Teilbild für die Decke des Geschosses vorgesehen.

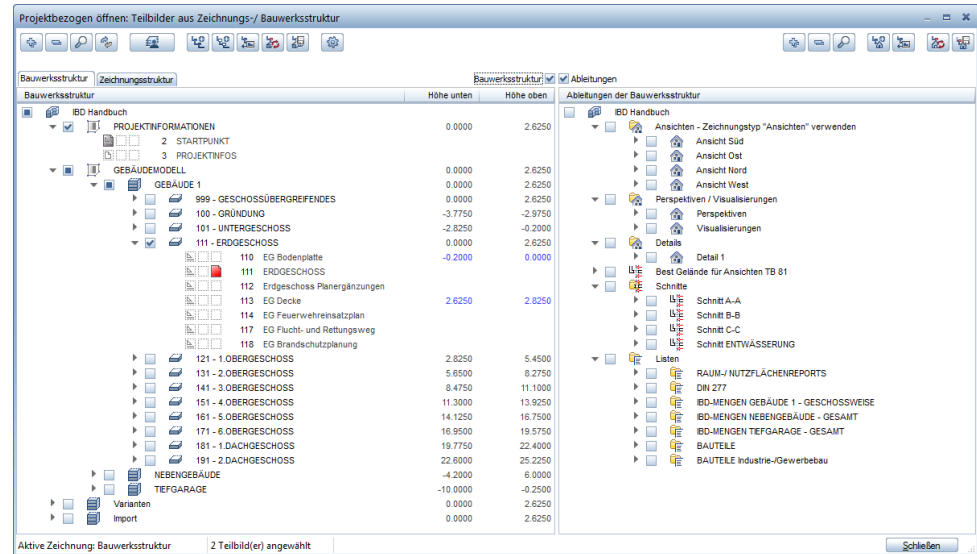

Der Knoten GESCHOSSÜBERGREIFENDES enthält zudem für die Konstruktion und Auswertung Ihrer Gebäude relevante Teilbilder, die zusätzlich zu Ihrem Grundriss aktiviert werden können, wie z.B.: der Kamin, die Außenanlagen oder die Schnittführungen.

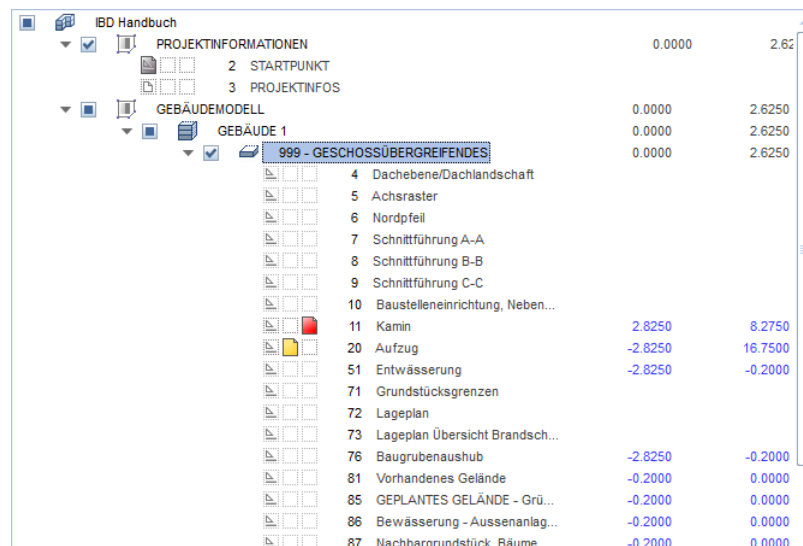

Ein Zusätzlicher Knoten **IMPORT** ist für Grundlagen zum Einlesen für DXF, DWG, PDF oder 2D Daten, die beispielsweise als Vorlage zum Konstruieren dienen und in diesem Knoten zusätzlich passiv hinterlegt werden können.

In den Ableitungen für Ansichten und Schnitten sowie den Auswertungen in Reports sind die entsprechenden Einstellungen und Zuordnung der Quelltebilder sowie Drucksets bereits definiert.



Alle Teilbilder im Knoten GEBÄUDE 1 auf der linken Seite in der BWS wurden sinnvolle Höhendefinitionen aus dem Ebenen Modell GEBÄUDE 1 vordefiniert.

Zusätzlich enthält die BWS noch weitere Knoten für die Konstruktion von **NEBENGE-
BÄUDEN** oder **TIEFGARGEN**, die jeweils eigenen Höhendefinitionen im Ebenen Mo-
dell enthalten.

Projekt mit Elementstamm verknüpfen

Rechercheprojekte einstellen (Verknüpfung CAD mit AVA)

Damit aus den IBD Assistenten im CAD neben der Grafik auch korrekte Mengen und Positionsbezeichnungen für die AVA erzeugt werden, muss das CAD-Projekt einmalig mit dem Elementstamm (Materialkatalog) aus der AVA verknüpft werden.

Diesen Vorgang nennt man „**Recherche**“. Nun werden bei einer anschließenden Auswertung die Materialnamen der CAD-Bauteile als Kurz- und Langtexte beim späteren Import in die AVA erkannt und die Mengen der jeweiligen Position ermittelt.

Beim Arbeiten mit Allplan IBD können als Rechercheprojekte auch die schreibgeschützten IBD-Elementstämme verwendet werden. Sie müssen also vor dem Festlegen der Rechercheprojekte keine originalen IBD Elementstämme kopieren.

Hinweis: Nur beim Umbenennen oder Kopieren eines Projektes muss die Recherche wieder einmalig neu eingestellt und das Projekt mit dem AVA-Elementstamm verknüpft werden.

So wählen Sie die Rechercheprojekte mit Hilfe der Bauwerkstruktur

➔ Sie befinden sich in einer Kopie des Vorlaufprojektes.

- 1 Klicken Sie auf  **Projektbezogen öffnen**.
- 2 Klicken Sie mit der rechten Maustaste beliebig innerhalb der linken Fensterseite und dann im Kontextmenü auf **CAD-AVA-Recherche für Reports**

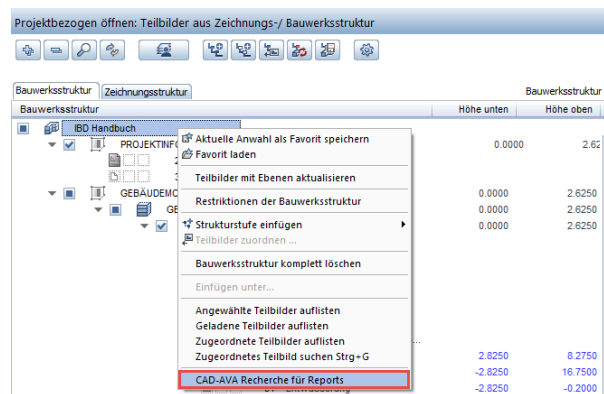

Tipp: Werden die Elementestämme nicht angezeigt, stellen Sie sicher, dass die Bauelementdaten ins NEVARIS zurückgesichert und aktualisiert wurden (s. Installation NEVARIS).

- 3 Klicken Sie auf **CAD-AVA Recherche für Reports**. In dem sich folgend öffnenden Fenster wählen Sie NEVARIS und öffnen über die drei Punkte die Liste der AVA-Stammdaten zur Auswahl.

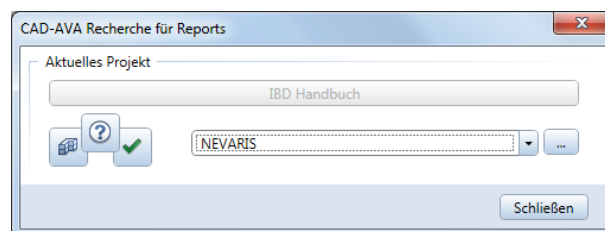

- 4 Wählen Sie den IBD-Elementstamm 2018-2 über den Befehl „**Neu**“ aus.



Hinweis: Je nach Modulumfang können hier auch weitere Elementstämme für Industriebau und Umbau mit übernehmen, aktivieren.

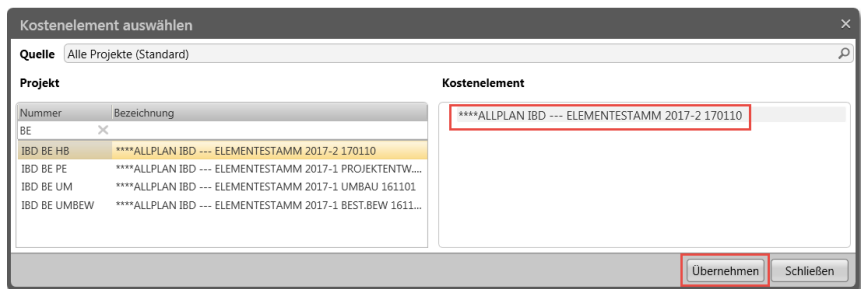

Arbeiten mit Assistenten

Assistenten

Der große Vorteil mit IBD ist die Arbeitsweise über Assistenten.

Hier sind bereits BIM-konforme Bauteile optimal voreingestellt mit denen sie sehr einfach und schnell zu einem BIM-Gebäudemodell kommen.

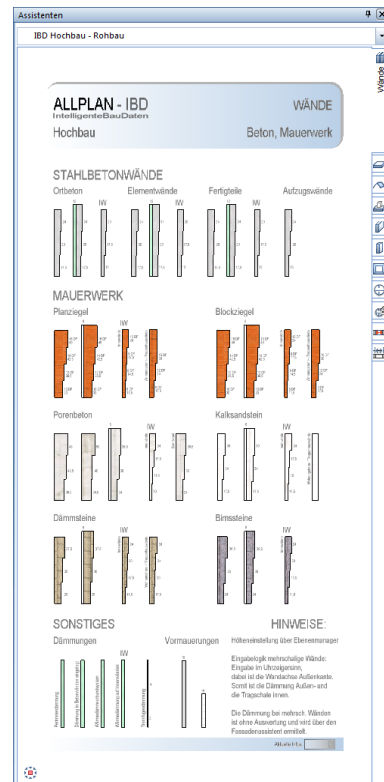

Mit einem Doppelklick oder der „Übernahme“ öffnen Sie die jeweilige Funktion und zugleich alle eingestellten Parameter, wie, Layer, Stifte und Stricharten sowie Attributeinstellungen...

Das Assistentenfenster ist seitlich wie eine Symbolleiste angedockt. Über die Gruppe können Sie die entsprechende Assistentengruppe auswählen. Z.B.. Rohbau, Ausbau, Haustechnik, Außenanlagen oder Konstruktion 2D, uvm.

Die entsprechenden Assistenten können über die Karteireiter angewählt werden. Auf diese Weise erspart der Assistent die Suche nach den entsprechenden Symbolen bzw. Menübefehlen.

Bei IBD sind zahlreiche Assistenten bereits in sinnvolle Gruppen gegliedert, die themenspezifisch die Assistenten enthalten.

Die Verwendung von vorgefertigten Assistenten ist eine grundlegende Methode beim Arbeiten mit den **Allplan IBD - CAD-Planungsdaten**.

Assistent aus dem Fokus schieben

Am besten funktioniert es, wenn Sie den Assistenten an den Rand der Zeichenfläche andocken. oder ihn über das dynamische Aus- und Einblenden aktivieren. Dazu müssen sie lediglich den Cursor über die Assistentenleiste bewegen und der Assistent erscheint automatisch.

Beim Verlassen des Assistentenfensters mit dem Mauszeiger wird dieser wieder geschlossen.

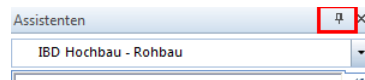

Weitere Einstellungen können Sie in den Optionen des Assistenten vornehmen.

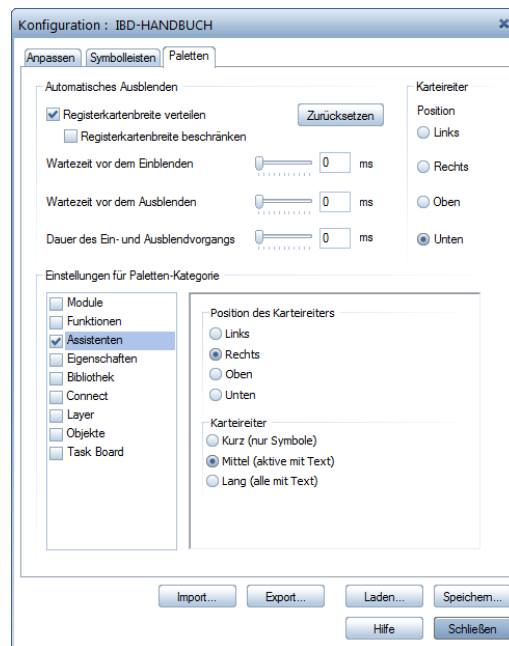
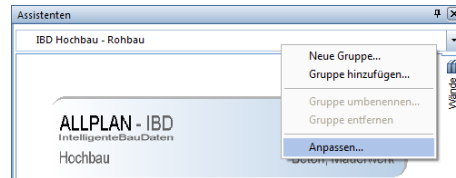

- Vorsicht:** Rechte Maustaste auf ein Element im Assistenten bietet Funktionen zum Erzeugen gleichartiger Elemente an. Es werden **KEINE** Eigenschaften übernommen. Verwenden Sie immer Übernahme!

MAUERWERK

Planziegel

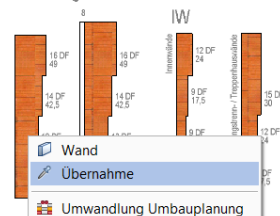

Porenbeton

- Doppelklicken rechts und anschließend auf ein Element im Assistenten - oder über die Anwahl der **Pipette** im Kontextmenü: Die Erzeugerfunktion des Elements wird geöffnet, **alle Einstellungen und Attribute werden übernommen, ein gleichartiges Element wird erzeugt.**

- Bildausschnitte im Assistenten werden genauso wie in der Zeichenfläche gewählt. Neben den Funktionen im Windowsrahmen können Sie auch Tastenkombinationen dafür verwenden:
 - Doppelklick der mittleren Maustaste: Bild auf Schirm/Gesamtbild
 - Mittlere Maustaste gedrückt halten und bewegen: Bildausschnitt verschieben
 - Rechte Maustaste gedrückt halten und einen Bereich aufziehen: Bildausschnitt wählen
 - Dynamischer Zoom des Bildausschnitts mit dem Mousrad
- Kopieren mehrerer Elemente aus dem Assistenten ist über Drag&Drop möglich, oder Sie aktivieren die gewünschten Elemente im Bereich, oder Sie sammeln die Elemente durch Klicken mit gedrückter STRG-Taste, kopieren diese anschließend mit der Tastenkombination STRG+C in die Zwischenablage und fügen sie mit STRG+V auf dem Teilbild ein.

Assistenten selbst erstellen oder anpassen

Sie können Assistenten auch selbst erstellen oder nach Ihren Bedürfnissen anpassen.

Informationen zum Arbeiten und Erstellen von Assistenten finden Sie in der Allplan Online Hilfe unter dem Thema „Verwenden von Assistenten“.

Rohbau-Assistenten, erste Schritte

Nehmen Sie sich die Zeit, die Assistenten genau anzuschauen - fangen Sie am besten mit den Materialien an, mit denen Sie am häufigsten bauen.

Hinweis: Im Vorlaufprojekt Hochbau ist der Zeichnungstyp **ENTWURF-Visual** bereits eingestellt - das hat den Vorteil, dass Sie „Ihre“ Wand schneller erkennen.

Bei der Bearbeitung sehr großer Bauvorhaben hingegen können die beim Zeichnungstyp **Präsentationszeichnung** verwendeten Texturen Performance kosten – dann besser auf einen anderen Zeichnungstyp wechseln und nur zur Kontrolle verwenden.

Wand wählen und ansehen

Zum „ersten Kennenlernen“ doppelklicken mit der rechten Maustaste auf ein Element im Assistent.

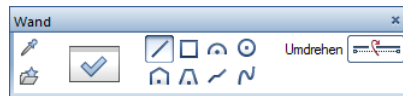

In den  **Eigenschaften** sehen Sie die Einstellungen für diese Wand.

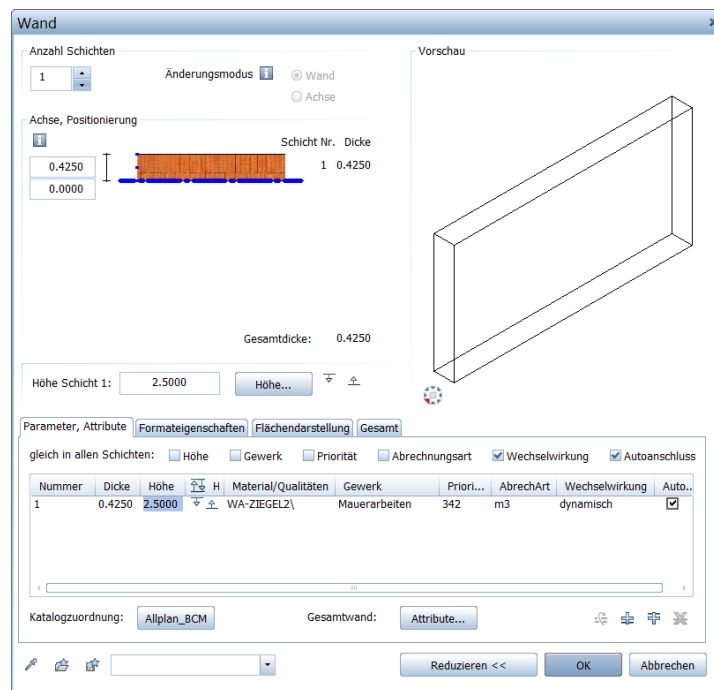

Die **Stilfläche** in der Registerkarte **Flächendarstellung** heißt z. B. **1 IBD-Mauerwerk-Ziegel**. Alle Stilflächen im Vorlaufprojekt sind bereits sinnvoll definiert. Sollten Sie dennoch Änderungen wünschen, so können Sie auf - **Extras, Definitionen, Linienstile...** gehen und dort die Darstellung von **NC-Mauerwerk-Ziegel** ändern.

Die **Stilfläche** deckt die bisherigen Einzelfunktionen **Schraffur, Muster, Füllfläche, Pixelfläche** ab - je nach Zeichnungstyp wird die jeweilige Funktion, z. B. Schraffur Nummer ausgewählt.

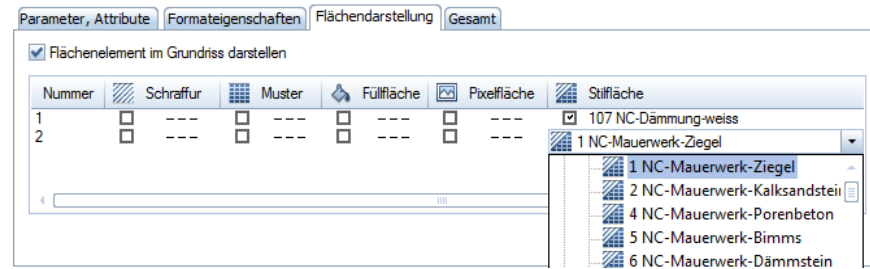

Automatisch ausgewählt wurde der Layer **AR-MW_TR**. Die **Stiftstärke** kann man, da **von Layer** eingestellt ist - an dieser Stelle nicht ändern – wenn nötig, dann jetzt nur noch im jeweiligen **Linienstil**. Wir empfehlen die Standard IBD Einstellungen zu verwenden und erst nach Ausdruck gezielt Änderungen an den wenigen Darstellungen vorzunehmen.

Die Rohbau-Assistenten, Details

Innen- und Außenwände werden mit dem Assistenten **WÄNDE** erstellt; dieser umfasst die wichtigsten Wandtypen. Der Assistent **WÄNDE-LEICHT** erweitert die Auswahl und stellt noch weitere Wandtypen zur Verfügung.

Die weiteren für den Rohbau notwendigen Bauteile sind in der Assistentengruppe „Allplan IBD 2018 - Rohbau in den Assistenten **DECKEN**, **GRÜNDUNG**, **STÜTZEN-AUFKANTUNGEN** usw. enthalten.

Dabei ist es sinnvoll Wände nach Außenwände und Innenwände **IW** im Projekt zu trennen. So kann man bei Änderungen beispielsweise alle Innenwände, komfortabel über Filter ändern.

Der Assistent WÄNDE

Assistenten

IBD Hochbau - Rohbau

ALLPLAN - IBD
IntelligenteBauDaten

WÄNDE
Hochbau Beton, Mauerwerk

STAHLBETONWÄNDE

Ort beton Elementwände Fertigteile Aufzugswände

MAUERWERK

Planziegel Blockziegel

Porenbeton Kalksandstein

Dämmsteine Birnssteine

SONSTIGES

Dämmungen Vormauerungen

HINWEISE:

Höhereinstellung über Ebenenmanager

Eingabe für mehrschalige Wände:
Eingabe im Uhrzeigersinn,
dabei ist die Wandachse Außenkante.
Sonst ist die Dämmung Außen- und
die Tragschale innen.

Die Dämmung bei mehrsch. Wänden
ist ohne Auswertung und wird über den
Fassadenassistenten ermittelt.

Abwärtseinstellung

Decken, Übersicht

Assistenten
IBD Hochbau - Rohbau

ALLPLAN - IBD
Intelligente BauDaten
 Hochbau

DECKEN

Beton, Holz

ORTBETONDECKEN



Mit Randstimmung

Decken für separates Teilbild.
Höhe wird über Ebenenmanager
eingestellt.



Mit Randstimmung

KRAGPLATTEN-Fertigteil



Mit Isokorb und Geländekante

Decken für separates Teilbild.
Höhe wird über Ebenenmanager
eingestellt.



Mit Isokorb und Geländekante

HOLZBALKENDECKE

mit Betonringgurt
ohne Holzringbalken



ohne Betonringgurt
mit Holzringbalken



Brettstapeldecke



ohne Betonringgurt
ohne Holzringbalken



Höhe mit 1/2-Stirn und Baustahlblech Stirn zur Anbindung an die Deckebene im DG

ELEMENTDECKEN

KRAGPLATTEN-Element

KEHLBALKENDECKE

DECKENUMLAUFSTEINE

Porenbeton



Dämmsteine



KS



Ziegel



SONDERELEMENTE

DECKENDURCHBRUCH
 DECKENAUSSPARUNG
Sichtbar im M 1:50

— Balkongeländer u. Rinne

— Isokorb
Nussloch-Driftanker

- - - Abzug Deckenrandausschalung
Minimale Holzgelände-Deckenrandausschalung

HINWEISE

Alle Bauteile auf diesem Assistenten sind in der Höhe an die untere und ober Ebene vordefiniert, mit Ausnahme des Balkongeländers und sollen im Deckenlaibbild konstruiert werden.

Alle Decken werden dynamisch nach Liter Deckenstärke ermittelt. Ändert man die Ebene, verändert sich auch die Stärke der Decke. Zusätzlich werden weitere Positionen wie z.B. die Bewehrung in kg/m³ ermittelt. Der Bewehrungsgrad MUSS an das Bauvorhaben angepasst werden! Hierbei können die Attribute pro Bauteile individuell verändert oder der Bewehrungsgrad über alle Bauteile pauschal angepasst werden.

Assistent Dach

Assistenten
IBD Hochbau - Rohbau

ALLPLAN - IBD
Intelligente BauDaten
Hochbau

DACH
Satteldach, Flachdach, Zubehör

BAUTEILÜBERNAHME
FD: Bauteile von Dachziegel, Speiser, Giebelwand und Schwelle

DACHHAUT
FD: Farbe, Dachblechmaterial, Regenrinne

METALLDACH
Doppelstehfalz, Doppelstehfalz, Trapezblech, Wellblech, begrüntes Dach

FLACHDACHBELÄGE
BEGRÜNUNG, PLATTENBELAG, KIESSCHÜTTUNG OHNE BELAG

DFF
Dachflächenfenster

ZUBEHÖR FÜR FLACHDÄCHER
Regentank, Dachablauf, etc.

DACHRINNE
REGENRINNE UND FALLROHR

Legende
0.25m, 1m-Linie, 2m-Linie

Gründungen, Übersicht

ALLPLAN - IBD
IntelligenteBauDaten

Hochbau

GRÜNDUNG

Fundamente, Bodenplatten

BODENPLATTEN

Höhe über Standardebene / Bauwerksanleger

Tiefenlagerstange 20

Freie Ebene für Rampen

FUNDAMENTPLATTEN

Höhe über Standardebene / Bauwerksanleger

Höherent Bewehrungsgrad kg/m²

STREIFENFUNDAMENTE

EINZELFUNDAMENTE

SONDERELEMENTE

BP-Flügelplatten / Hartkornmischung

BP-Gefälleulage

Dämmung unter der Bodenplatte

Dämmung wird automatisch und im Modell dargestellt. VCS und Dämmstoffe über Arbeitswerk erstellen.

Diese Elemente werden nur benötigt, wenn entgegen der voreingestellten automatischen Ermittlung, die Mägen über die Sonderelemente aufgemessen werden.

Dehnfugen

Muss die Dehnfugen in Boden- und Fundamentplatten

Bodenplattenversatz

Muss die Größe für Bodenplattenversatz, sowie Höhe möglich ist

Abzug Bodenplattenabschalung

Muss die Abzugfläche Bodenplattenabschalung Höhe berechnen. Bodenplattenhöhe + Höhenstufenhöhe Vorstellung Körnungsbreitefaktor 2 (Die bedruckte Fläche wird in abgezogen)

2014/01/10 11:11

Assistent Wände-Leicht

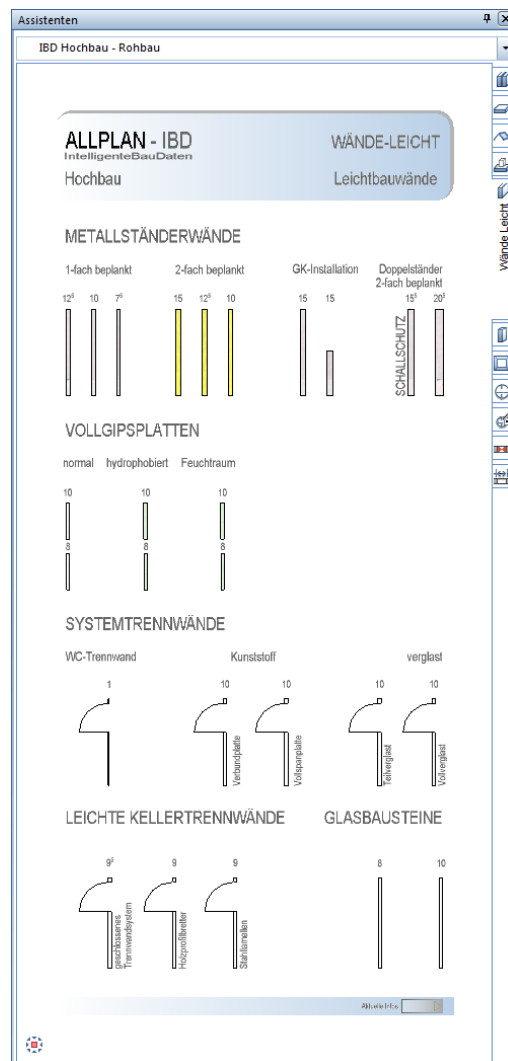

Stützen-Aufkantung, Übersicht

Assistenten

IBD Hochbau - Rohbau

ALLPLAN - IBD
IntelligenteBauDaten
Hochbau

STÜTZEN, AUFKANTUNGEN
Unter-/Oberzüge

STÜTZEN BETON

23 24 25 33 49 24 24 36

030 024 025 028 035

STÜTZEN HOLZ **STÜTZEN STAHL**

10 12 14 16 20 18 15 23 25 30

015 028 025 038 010 015 020 025 028

AUFKANTUNGEN Höhen über Bauelementstruktur

Ziegel Kalksandstein Porenbeton Beton: ungedämmt

24 36,5 21 36,5 21 36,5 25 24 17

24 12 36,5 12 24 12 36,5 12 24 12 36,5 12

Beton: thermisch getrennt

Dämmsteine Bimssteine Beton: gedämmt

20 37,5 21 36,5 32-Poll-Abkantung
2D-Objekt für Überstirn

24 12 27,5 12 24 12 36,5 12

HINWEIS:
Blechdeckung nur für Animation.
Auswertung erfolgt über die Altko.
Eingabe über Funktion Geländer
in der Isometrie; Bezugspunkt:
Altkoaußenkante im Gegenführzeiger

UNTERZÜGE **ÜBERZÜGE**

24 25 24 24 30 25 24 36 24 30 24 24 24 24

36 30 24 36 30 24 24

30,00 Info

Erdarbeiten, Übersicht

Assistenten

IBD Hochbau - Rohbau

ALLPLAN - IBD
IntelligenteBauDaten

Hochbau

ERDARBEITEN

Baugrube, Verfüllung

ERDARBEITEN

Korrekturfäche Arbeitsraum

Arbeitsraumverfüllung

ZEICHENERKLÄRUNG keine Anwahl möglich

- Gewünschte Elemente werden unterhalb der Linie des Pfeils ausgewählt
- Oberbodeneinbau
- Boden-/Fundamentplatte
- Schotter-/Tragschicht: wird über Bodenplatte mitgerechnet
- Streifenfundament incl. Aushub
- Fundamentteil, welcher über das Fundament mitberechnet wird
- Schotter-/Tragschicht: wird über Bodenplatte mitgerechnet
- Aushubmodell, ermittelt den Aushub von OK Gelände bis Rohplanie.
Die Arbeitsraumbreite sowie der Böschungswinkel können eingegeben werden.
Der Arbeitsraum und Böschung werden standardmäßig wieder verfüllt.
In Ausnahmefällen (z.B. bei Terrassen) können diese elegant mit Siebschutt- oder Recyclingmaterial verfüllt werden (siehe separates Element).

20.10.15 11:15

Entwässerung, Übersicht

ALLPLAN - IBD
Intelligente BauDaten
Hochbau

ENTWÄSSERUNG
inklusive Erdaushub

ENTWÄSSERUNGSLEITUNGEN UND ANSCHLÜSSE

<p>Durchmesser Wanddicke</p> <p>DN 100</p> <p>DN 125</p> <p>DN 150</p> <p>DN 200</p> <p>DN 250</p> <p>DN 300</p>	<p>Durchmesser Abblutort</p> <p>DN 100</p> <p>DN 125</p> <p>DN 150</p> <p>DN 200</p> <p>DN 250</p> <p>DN 300</p>	<p>Platzstück</p> <ul style="list-style-type: none"> Rücklaufverschleiss / Rücklaufautomat Bodenablauf mit Geruchverschluss Bodenablauf mit Geruchverschluss für WU-System Holzlautklappe A Holzlautklappe B / frostfreier Geruchverschluss Bodenablauf mit Hebelklappe Edelstahldeckensablauf mit Geruchverschluss Einbau bereits gelieferter Bodenablauf <p>Formulardaten für Entwässerungsplan</p> <p>DN 100 - Schmutzwasser</p> <p>DN 100 - Mischwasser</p> <p>DN 100 - Regenwasser</p> <p>DN 100 - Drainage</p>
---	---	--

Gleichungen: Aufmaß je DN über Höhe!

- Anschluss außerhalb des Gebäudes (DN=0,0; Oberste Baugrubensohle)
- Anschluss innerhalb des Gebäudes (DN=0,0; Oberste Baugrubensohle)
- Regenfallrohr - 1m Standrohr, Höhe anpassen

DRAINAGELEITUNGEN

<p>Durchmesser Wanddicke</p> <p>DN 100 Drainageleitung (DN=Wanddicke)</p> <p>DN 125 Drainageleitung (DN=Wanddicke)</p> <p>DN 150 Drainageleitung (DN=Wanddicke)</p> <p>Spülstrich (über Höhe)</p> <p>Entwässerungsebene</p>	<p>Durchmesser Abblutwert</p> <p>DN 100 Drainageleitung (DN=Abblutwert)</p> <p>DN 125 Drainageleitung (DN=Abblutwert)</p> <p>DN 150 Drainageleitung (DN=Abblutwert)</p>
--	--

EINSTIEGSSCHACHT



HEBEANLAGE



PUMPENSUMPF



Die Anzahl der zusätzlichen Schachtritte ist abhängig von der HÖHE des CAD-Bauelements!

ZISTERNEN MIT AUSHUB

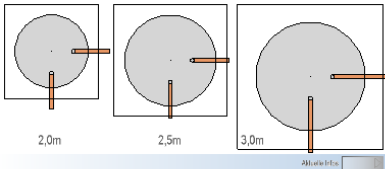

Abwurfbreite

Wände eingeben

Methode:

Erzeugen gleichartiger Elemente mit Doppelklick rechts auf das Referenzelement im Assistenten

Grundriss Außenwände zeichnen

So zeichnen Sie Außenwände

- 1 Öffnen Sie das Assistentenfenster.
Der zuletzt geöffnete Assistent wird eingeblendet.
- 2 Wählen Sie in der Gruppe IBD 2018 Hochbau – Rohbau den Assistent WÄNDE.
- 3 Zoomen Sie im Assistenten den gewünschten Außenwandtyp, und doppelklicken Sie diesen mit der rechten Maustaste.

Die Funktion  **Wand** wird geöffnet. Sie erzeugen nun eine Wand mit exakt den gleichen Einstellungen und Attributen wie die Musterwand im Assistenten.

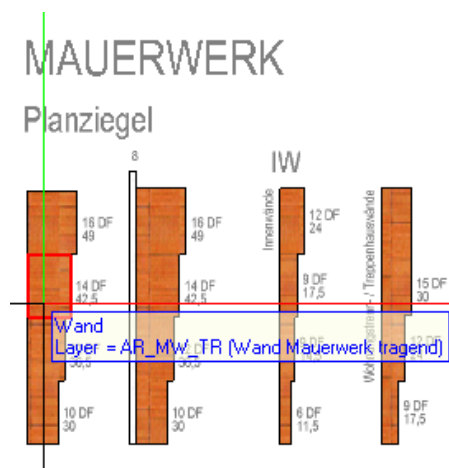

- 4 Zeichnen Sie die Außenwände.
- 5 Beenden Sie  **Wand** mit ESC.

Grundriss Innenwände zeichnen

So zeichnen Sie Innenwände

- Der Assistent WÄNDE ist noch geöffnet.
- 1 Zoomen Sie im Assistenten auf den gewünschten Innenwandtyp, und doppelklicken Sie diesen mit der rechten Maustaste oder über das Kontextmenü mit der Pipette und anschließend linker Maustaste
- 2 Zeichnen Sie die Innenwände.
- 3 Beenden Sie  **Wand** mit ESC.

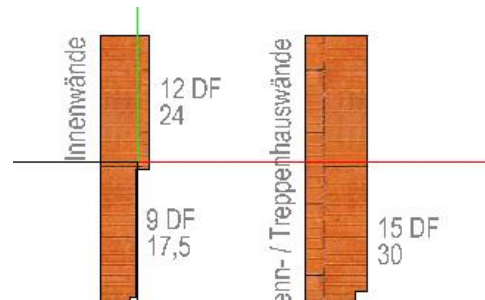

- 4 Wiederholen Sie die Schritte 1-3, wenn Sie weitere Innenwandtypen eingeben möchten.
-

Wenn Sie lieber erst die Konstruktion fertig stellen möchten dann lesen Sie die Kapitel:

- Informationen zu Geschossdecken ab Seite 95
- Informationen zu Geschosstreppen ab Seite 99
- Informationen zu Fundamenten ab Seite 118

Stützen eingeben

Methode:

Erzeugen gleichartiger Elemente mit Doppelklick rechts auf das Referenzelement im Assistenten

So zeichnen Sie Stützen

➔ Der Assistent STÜTZEN-AUFKANTUNGEN ist geöffnet.

1 Doppelklicken Sie mit der rechten Maustaste auf die gewünschte Stütze.

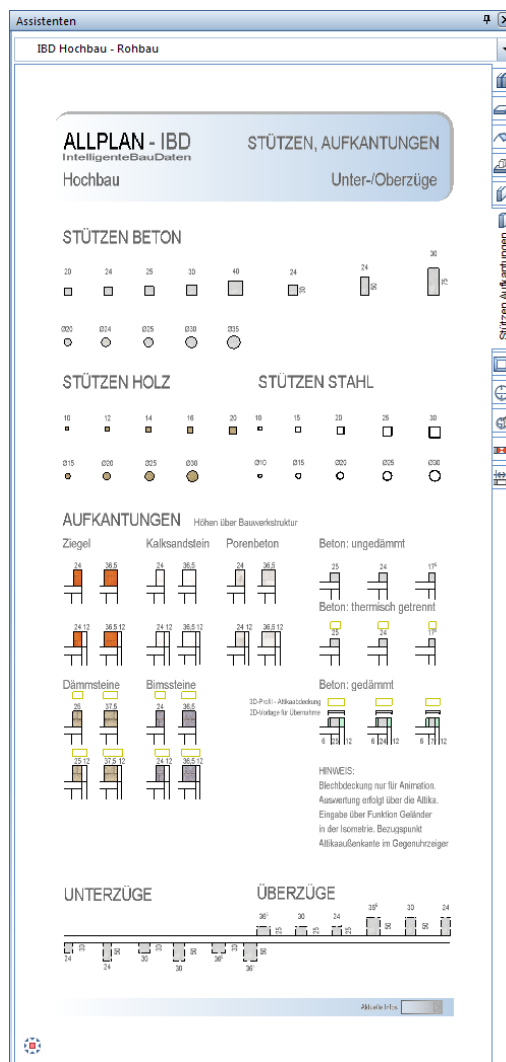

2 Setzen Sie die Stützen ab.

3 Eine Änderung der Abmessungen in der Eigenschaftsmaske ist jederzeit zulässig. Die Mengen der Geometrieänderungen werden pro Stütze stets korrekt ermittelt.

Fenster und Fenstertüren eingeben

Methode:

Erzeugen gleichartiger Elemente mit Doppelklick rechts auf das Referenzelement im Assistenten (Grundrissdarstellung!).

Dabei werden sowohl die Öffnung als auch die zugehörigen Smart-Parts (SMT Fenster, Makro Fensterbänke und ggf. die Makro Verschattung) in einem Schritt in die Wand eingesetzt.

Assistenten

Fenster und Fenstertüren sind in einer Gruppe zusammen gefasst. Die Assistenten unterscheiden sich nach den Flügelarten und innerhalb nach Verschattungsarten, in fünf Gruppen:

IBD Hochbau – Flügel Favoriten

IBD Hochbau – Festverglasung Favoriten

IBD Hochbau – Flügel Favoriten - Sprosse

IBD Hochbau – Festverglasung Favoriten – Sprosse

IBD Hochbau – Tauschvarianten Smart-Part

zusammengefasst sind.

Die Information welchen Assistent Sie verwenden, sehen Sie im Karteireiter und im Kopf des Assistenten.

Seit Version 2018 sind ausschließlich Fenster als Smart-Part vorhanden.

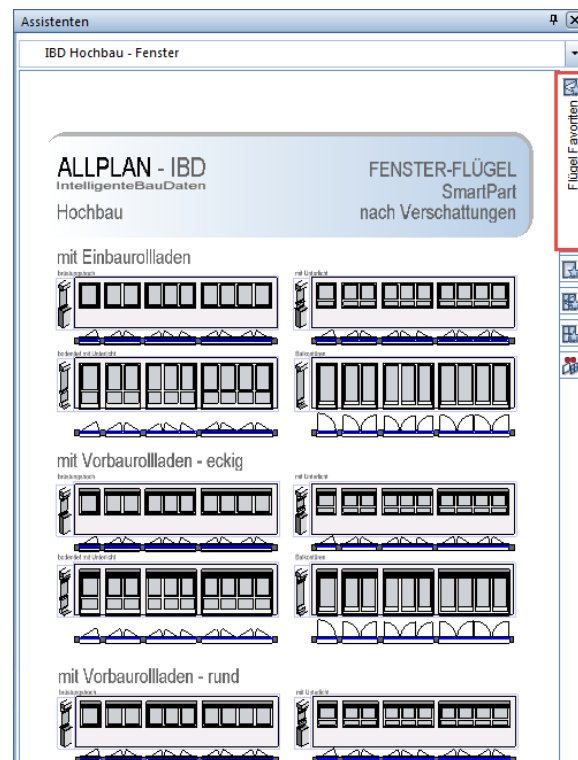



Folgende Elemente sind in den Fensteröffnungen aus dem Assistenten enthalten:

- Fenster Smart-Part (Smart-Part Eigenschaften Palette)
- ggf. Verschattung, Einbaurollladen, Vorbaurollladen oder Jalousien (sichtbar in Isometrie, als Makro)
- Innen- und Außensimse nur als Grafik für die Animation; die Mengen-Auswertung der Innen- und Außensimse wird über die Attribute am Fenster Smart-Part gesteuert. Wählen Sie die Fenster mit und ohne Verschattung entsprechend aus. Die Abrechnung erfolgt für die Kostenberechnung nach Stück im 0,25 qm-Raster. Später kann man alle Fenster für die Ausschreibung auch nach Materialart und den entsprechenden Abmessungen für die Ausschreibung auslesen.

Die normalen Fenster passen sich der Schräge an und erzeugen zudem automatisch eine Zulage Position für Schrägausbildung.

Hinweis:

Die Verschattungsarten bestehen aus Variantenmakros, deren Darstellung nicht an Ebenen angepasst wird.



Fenster einsetzen

Aus dem Assistenten übernehmen Sie per Doppelklick gleichzeitig Fensteröffnung, Fenster Smart-Part, die Verschattung Makro und die Fensterbänke Makro.

So setzen Sie Fenster ein

- Der gewünschte Assistent ist geöffnet.
- Zoomen Sie ggf. auf das gewünschte Fenster. Doppelklicken Sie mit der rechten Maustaste auf das gewünschte Fenster, unbedingt im Grundriss, am besten in den Zwischenraum zwischen Wandlinie und Fenster Smart-Part.

Hinweis: Fenster und Türen sind immer im Grundriss zu wählen und am Besten im leeren Zwischenraum, zwischen Brüstungslinie und Fenster Smart-Part. Die Darstellung in der Ansicht dient nur zur Orientierung. Es stehen bereits Fenster mit verschiedenen Teilungen zur Verfügung.

Eine Elementinfo zeigt das Wort „Fensteröffnung“ an, wenn sich der Cursor an der richtigen Stelle befindet, sofern die Elementinfo in den  Optionen aktiviert wurde (Menü **Extras** -  **Optionen** – **Arbeitsumgebung** - **Aktivierung** - Bereich **Elementinfo**). Zudem wird das gesamte Fenster rot angezeigt.

mit Einbaurollladen

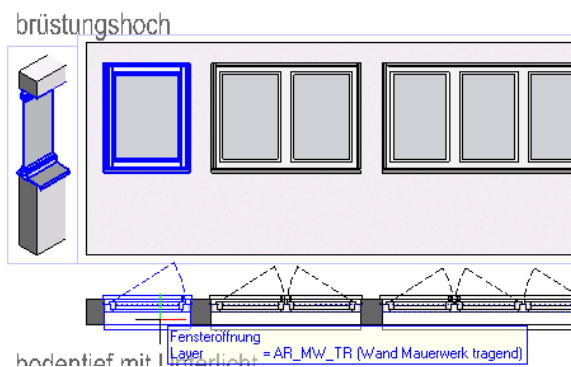

Fensterhöhe anpassen

Zum nachträglichen Anpassen der mehrerer Fensterhöhen verwenden Sie am besten die Funktion  **Allgemeine Ar-Eigenschaften modifizieren (Shortcut Y)**. Im Beispiel

So ändern Sie die Fensterhöhe

- 1 Klicken Sie auf  **Allgemeine Ar-Eigenschaften modifizieren**.
- 2 Im Dialogfeld **Allgemeine Ar-Eigenschaften modifizieren** aktivieren Sie **Höhe**.

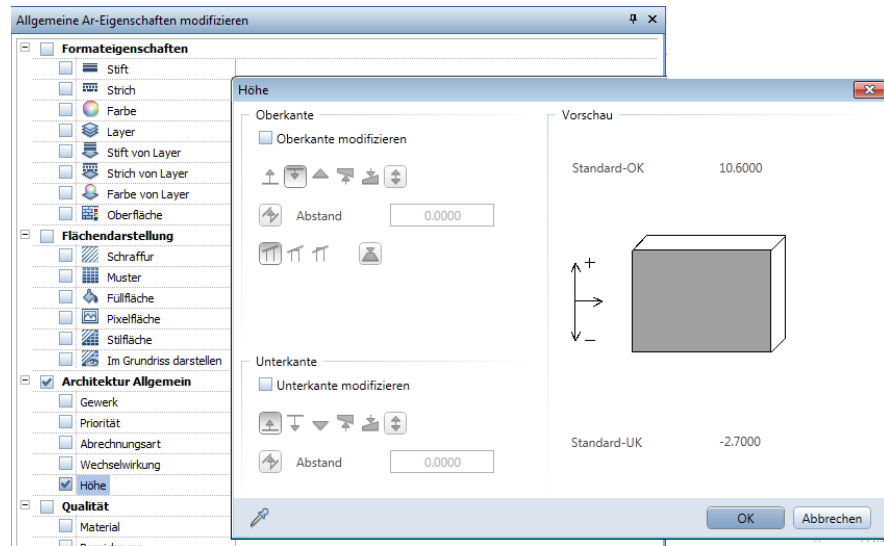

- 3 Geben Sie die neue Höhe für die Unterkante des Fensters ein (hier 0,000) und bestätigen Sie mit **OK**.
- 4 Aktivieren Sie alle Fenster, welche die neue Höhe erhalten sollen.

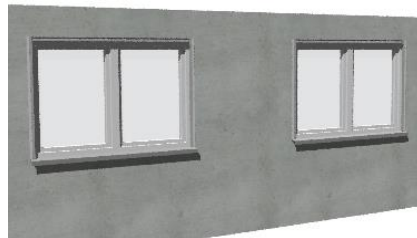

- 5 Klicken Sie auf **Anwenden**, oder bestätigen Sie durch einen Mausklick rechts.

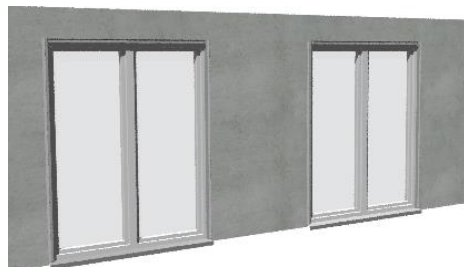

Alle gewählten Fenster erhalten die neue Höhe.

Hinweis: Einzelne Fenster können auch mit Doppelklick links in die Öffnung oder über die Eigenschaften im Kontextmenü verändert werden.

Unterschiede zwischen bodentiefen Fenstern aus Assistent und Fenstern mit modifizierter Unterkante

Normalerweise sollten sie bodentiefe Fenster aus den Assistenten verwenden und nicht die Unterkante eines „normalen“ Fensters modifizieren, denn nur dann stimmen Aussehen und zugeordnete Attribute: richtig ausgebildeter Außensims, kein Innensims, verstärkter Rahmen unten (Tür), Abdichtungsfolie unten usw.



Smart-Part tauschen, z. B. andere Teilungen

Eine zeitsparende Methode zum Anpassen von Smart-Parts an die jeweilige Arbeitssituation oder individuelle Wünsche ist die Funktion

 **Makro, SmartPart tauschen**. Sie kann eingesetzt werden, wenn Sie einen anderen Fenstertyp einsetzen möchten.

Im ersten Beispiel soll ein einzelnes einteiliges Fenster gegen ein zweiflügeliges Fenster getauscht werden.

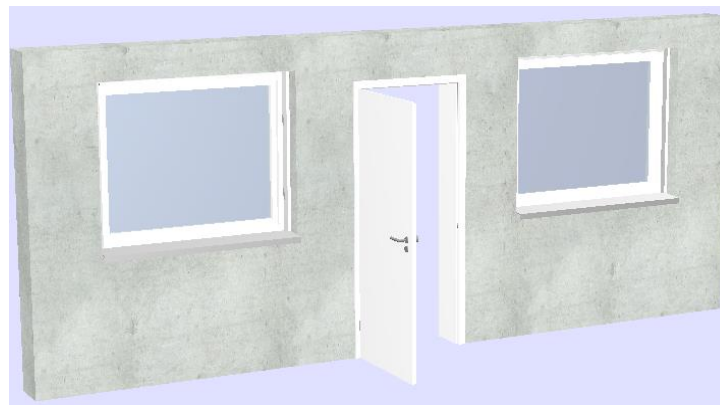

So tauschen Sie mit Hilfe der IBD Fensterassistenten einzelne Smart-Parts aus

- 1 Öffnen Sie den Fensterassistenten, in welchem sich das neue Smart-Part befindet.

Hinweis: Wenn Sie das Austausch-Bauteil aus dem Assistenten wählen möchten, dann öffnen Sie diesen, bevor Sie die Funktion  **Makro, SmartPart tauschen** wählen.

- 2 Klicken Sie auf  **Makro, SmartPart tauschen** (Architekturmodule) bzw.  **Makro, SmartPart tauschen** (Modul Makros).

- 3 In den Eingabeoptionen wählen Sie die Option **Verlegung**.

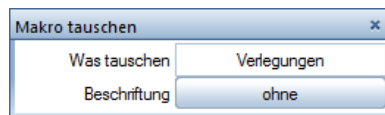

- 4 Aktivieren Sie das (oder die) Makros, welche ersetzt werden soll(en).
- 5 Tippen Sie das gewünschte Smart-Part im Assistenten in der Grundriss Projektion an. (Am besten am Rahmen – senkrechte Rahmenlinie)

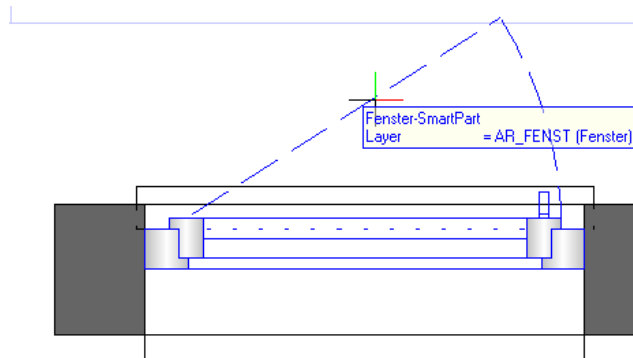

Alternativ können Sie auch das gewünschte Smart-Parts aus dem Teilbild in jeder isometrischen Projektion (Draht) antippen. (Im Animationsfenster den Bewegungsmodus ausschalten.)

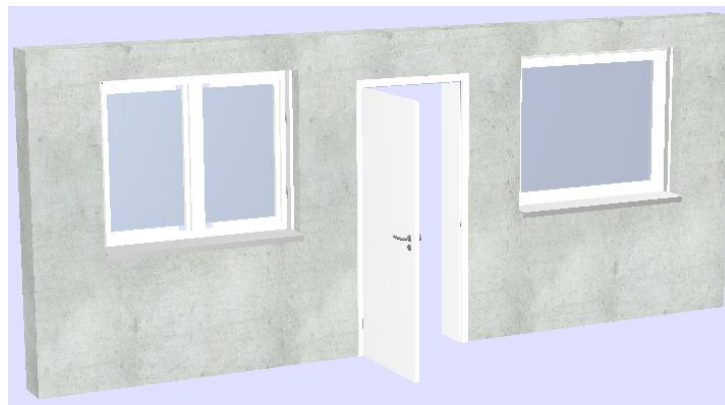

- 6 Klicken Sie im Teilbild das neue Smart-Part der Assistentenvorlage an.

So tauschen Sie alle Smart-Parts gleichen Typs mit Hilfe von IBD Fensterassistenten aus

Im zweiten Beispiel werden alle einfach geteilten Fenster des Teilbildes in einem Schritt gegen zweiflügelige Fenster getauscht.

- 1 Befolgen Sie die Schritte 1 bis 3 wie zuvor beschrieben.
- 2 In den Eingabeoptionen wählen Sie die Option **Smart-Part**.

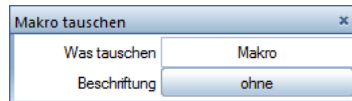

- 3 Aktivieren Sie die Smart-Parts, welche ersetzt werden sollen.

Alle Smart-Parts dieses Typs auf dem aktiven (und aktiv auf dem Hintergrund liegenden) Teilbild werden aktiviert.

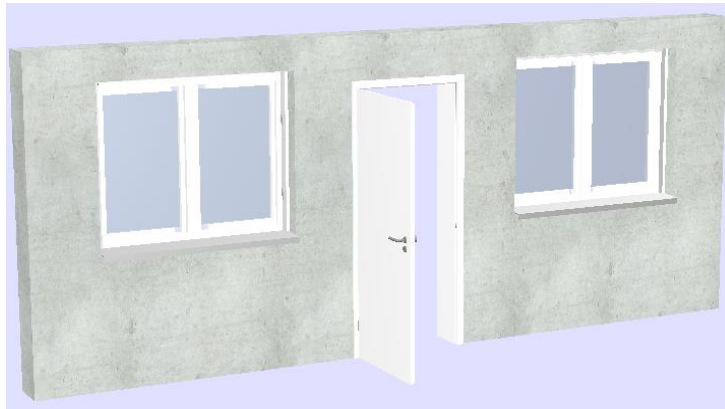

Alle Smart-Parts des gleichen Typs werden durch das neue Smart-Part ersetzt.

Sonderfenster, Kellerfenster

Sonderfenster eignen sich besonders für große Fenstergrößen, die nicht von den Standardfenstern in den Assistenten abgedeckt werden, z. B. Schaufenster. (Im Industrie- und Gewerbebau würden wir Optional daher den Assistent für Pfosten-Riegel-Fassade verwenden.)

Hinweis: Weil die Abrechnung der Standardfenster nach Stück im 0,25 qm-Raster zu größeren Fenstern nicht passt, werden die Sonderfenster pro qm Fensterfläche abgerechnet.

- Unterschiedliche Sonderfenster in Attribut „F_Sonderfenster_Typ“ entsprechend ggf. durchnummerieren, denn dies wird zur Bildung des Dynamischen Codetextes verwendet. So lassen sich diese Fenster gut im LV separieren und bepreisen.

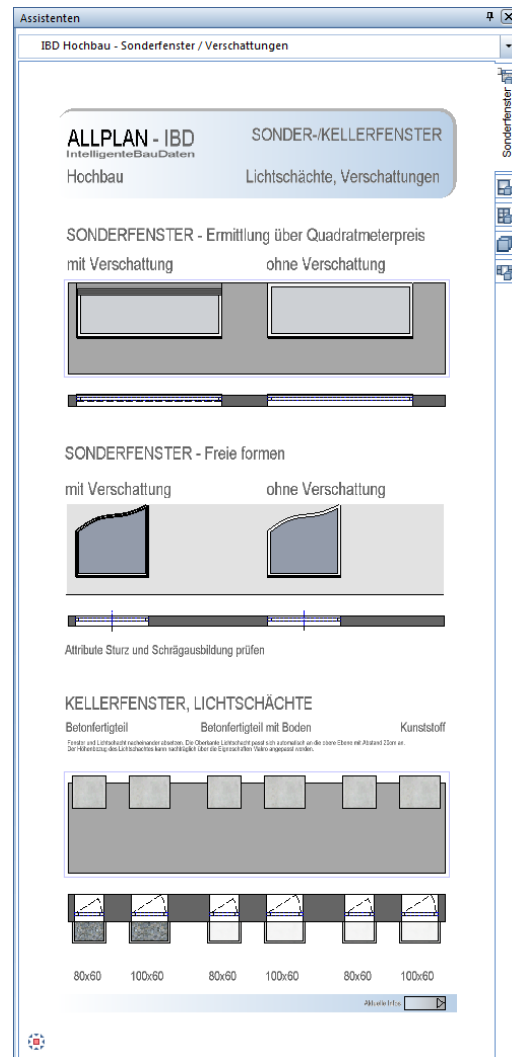

Kellerfenster werden heute energetisch kaum mehr verwendet.

Jedoch dient der Lichtschacht zur einfachen Übernahme in Ihre Planung. Das Kellerfenster kann anschließend durch ein normales Fenster getauscht werden.

Fenster Smart-Parts anpassen, eigene Fenster

Wenn Sie besondere Fensteraufteilungen und Typen benötigen, die in den Fenster-Assistenten nicht als vorbereitete Smart-Parts enthalten sind, können Sie trotzdem die Vorteile von IBD nutzen. Suchen Sie ein ähnliches Fenster im Assistenten und setzen Sie dies im Teilbild ab.

Fenster Smart-Parts ändern, wichtige Schritte

Tippen Sie das Fenster Smart-Part über das Kontext-Menü an und wechseln Sie in die **Eigenschaften** des Fenster Smart-Parts.

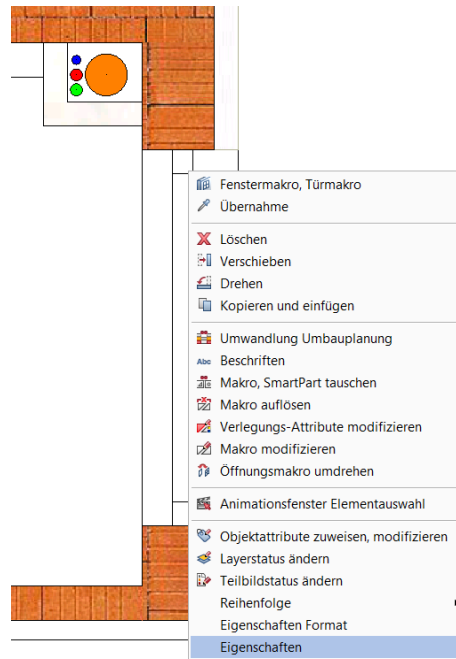

- Es öffnen sich die Eigenschaften Palette des Smart-Parts.

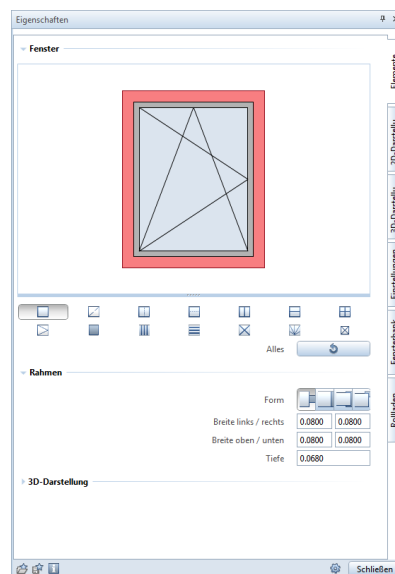

- Nun können Sie alle Elemente ggf. bis auf den Rahmen entfernen und alle Bauteile neu definieren.

- Mit  **Objektattribute ändern, modifizieren** ändern Sie im Anschluss die Attribute von diesem Fenster z.B.: Eigenschaften wie Material, Anzahl der Kippflügel, Kämpfer, Sprossen usw.

Haustüren

Methode:

Erzeugen gleichartiger Elemente mit Doppelklick rechts auf das Referenzelement im Assistenten (Grundrissdarstellung!).

Dabei werden sowohl die Öffnung als auch die zugehörigen Smart-Part in einem Schritt in die Wand eingesetzt.

Eingabe analog Fenster: Anwahl unbedingt im Grundriss!

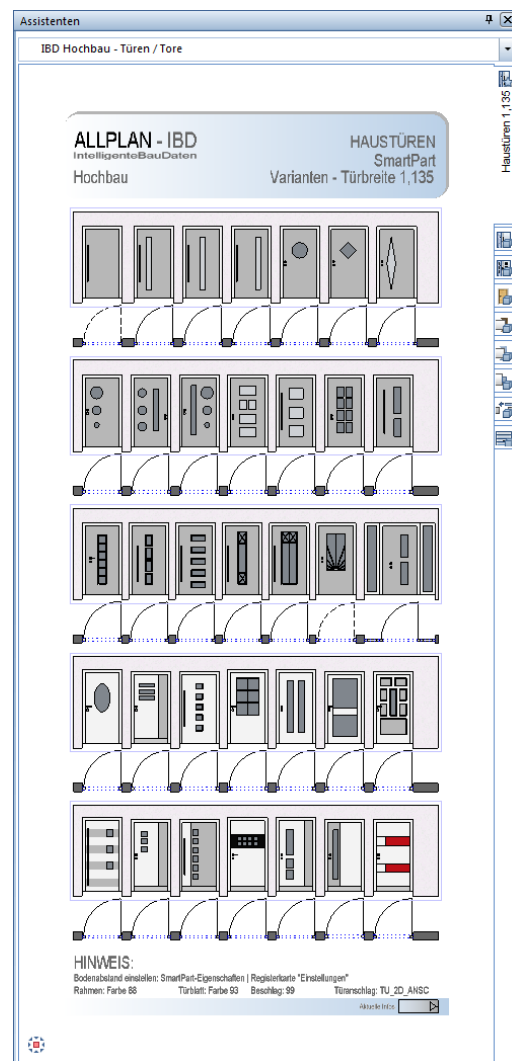

Lage der Haustür (Leibung) verändern

Die Lage der Haustür kann während oder nach dem Absetzen durch Änderung der **Leibungstiefe außen** verändert werden (**Eigenschaften** der Tür, Registerkarte **Anschlag**).

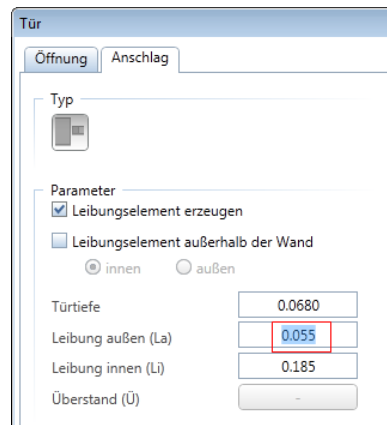

Haustür in der Animation

Die Haustüren sind in der Animation alle geschlossen, können jedoch auch direkt am Bauteil geöffnet dargestellt werden.



Innentüren

Methode:

Erzeugen gleichartiger Elemente mit Doppelklick rechts auf das Referenzelement im Assistenten (Grundrissdarstellung!).

Dabei werden sowohl die Öffnung als auch die zugehörigen Smart-Parts in einem Schritt in die Wand eingesetzt.

Eingabe analog Fenster: Anwahl unbedingt im Grundriss!

TÜREN-HOLZZARGEN

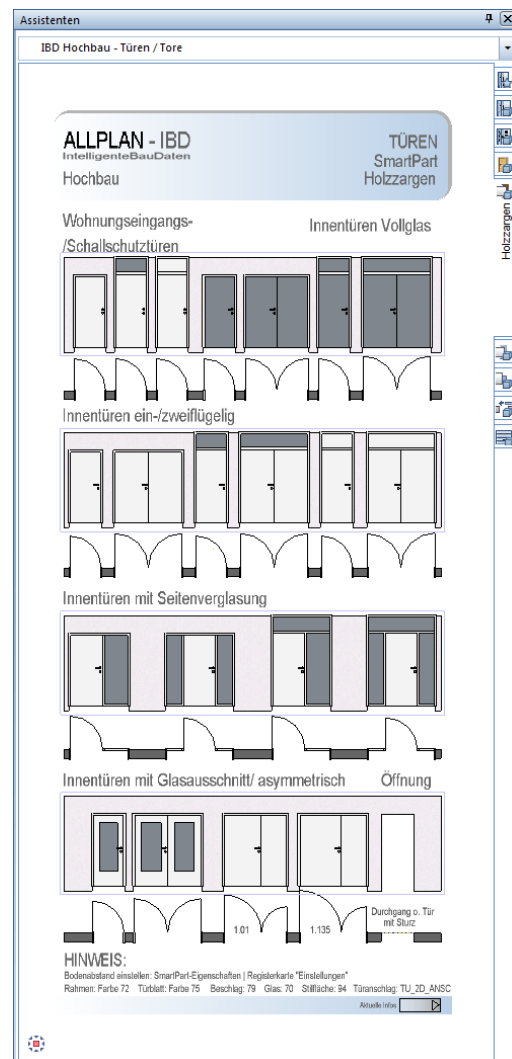

TÜREN-STAH LZARGEN

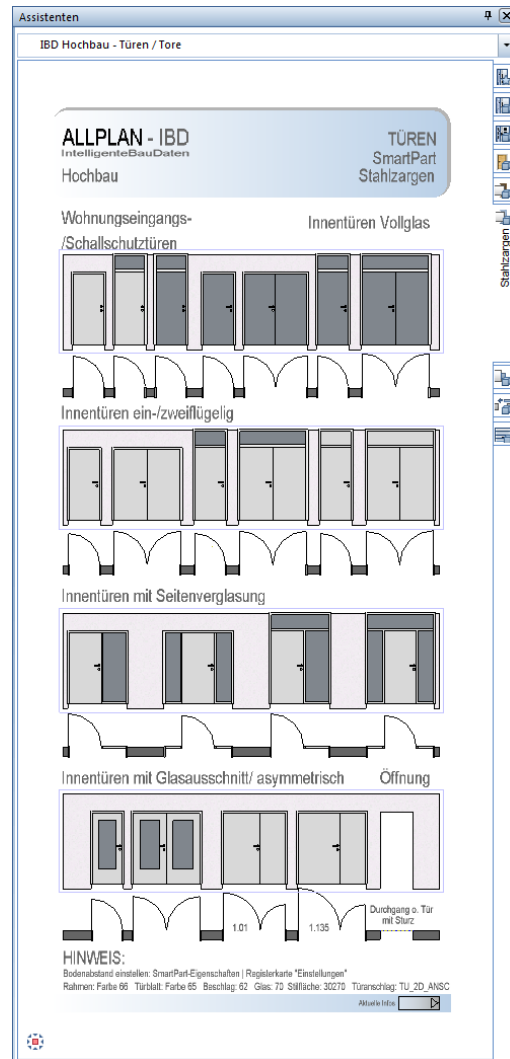

TÜREN-BLOCKRAHMEN

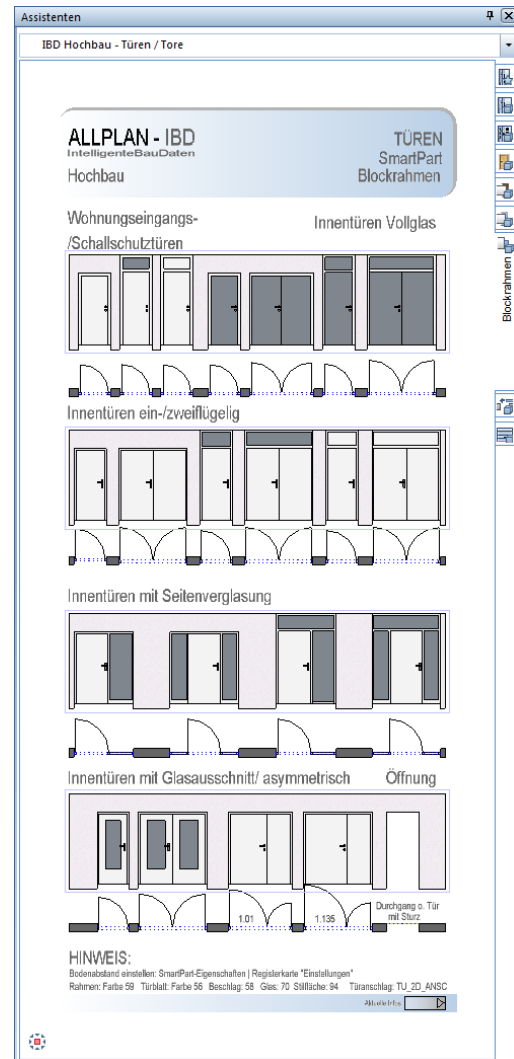

TÜREN-SCHIEBETÜREN

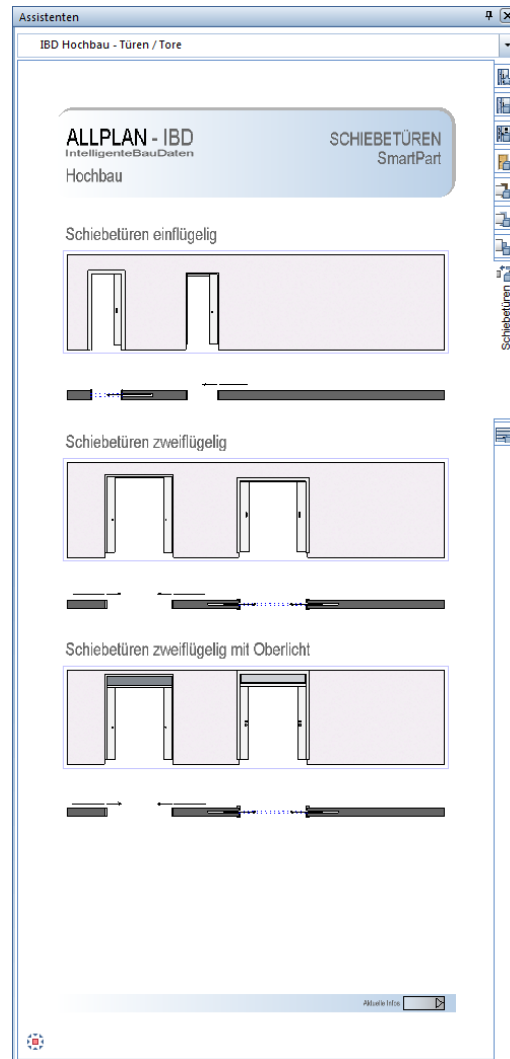

Innentüren in der Animation

Die Innentüren sind in der Animation alle geschlossen, können jedoch auch direkt am Bauteil geöffnet dargestellt werden. Zudem kann die Türzarge und das Türblatt im Bauteil auf RFB oder FFB angepasst werden.



Attribute für Türhöhe und Fußbodenaufbau

Bei den Tür Smart-Parts der Innentüren und Wohnungseingangstüren müssen Sie mit der Funktion  **Objektattribute zuweisen, modifizieren** im Attributfenster die Türhöhe und die Fußbodenaufbauhöhe eingeben, damit die richtige Türblattgröße ermittelt wird. Hier werden ausnahmsweise die Höhen nicht automatisch der Rohbauöffnung genommen, sondern das Türblatt-Fertigmaß wird hier separat im Attribut definiert.

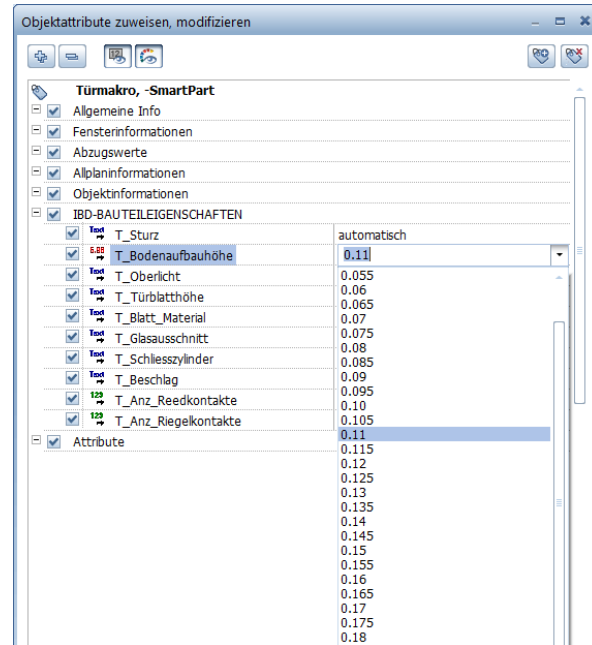

- Bei Abweichen der Attributeingaben zum Rohbaumaß (Toleranz 1 cm) erfolgt bei der Auswertung eine Fehlermeldung (Plausibilitätsprüfung!)
- Bei Stahltüren (Makrokatalog) können Sie über ein variables Textfeld die Feuerwiderstandsklasse eingeben (z. B. T30)
- Über Filter Funktionen lässt sich das Attribut an alle Innentüren übertragen

Innentüren: Öffnungsrichtung per Drag & Drop ändern

Wenn Sie die Öffnungsrichtung von Innentüren ändern möchten, können Sie  **Öffnungsmakro umdrehen** verwenden, Sie können dies aber auch intuitiv mit Hilfe der Ziehpunkte machen.

So ändern Sie Öffnungsrichtung und Türanschlag von Innentüren über Ziehpunkte

☞ Keine Funktion ist aktiv.

- 1 Klicken Sie im Grundriss auf das Türanschlagssymbol der Tür, die geändert werden soll.

Die Tür wird aktiviert (Markierungsfarbe), und ein Doppelpfeil wird eingeblendet.

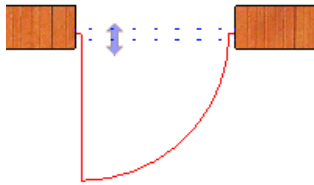

- 2 Zeigen Sie nun mit dem Fadenkreuz auf den Doppelpfeil.

Der Cursor ändert sich.

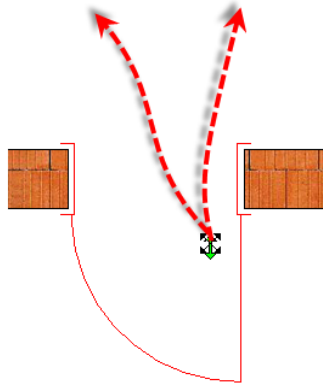

- 3 Schieben Sie den Doppelpfeil mit gedrückter linker Maustaste auf die andere Seite der Türöffnung.

Die Öffnungsrichtung der Tür wird geändert. Je nach Lage des Cursors rechts oder links von der Mitte der Öffnung ändert sich auch der Türanschlag.

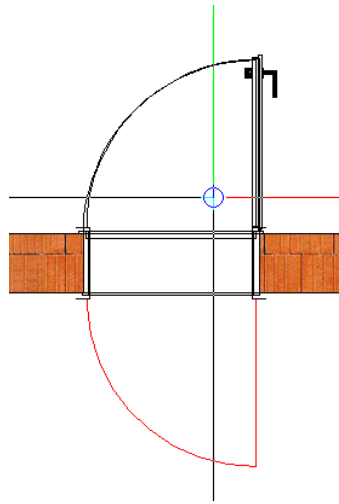

4 Drücken Sie ESC, um die Markierung aufzuheben.

Vormauerungen

Methode:

Erzeugen gleichartiger Elemente mit Doppelklick rechts auf das Referenzelement im Assistenten

Eingabe analog Außen- und Innenwände

Gruppe: IBD 2018 Hochbau - Rohbau

Assistent WÄNDE

Vormauerungen

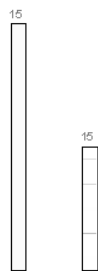
**Vorwandinstallationswände bei Wohnflächenberechnung:**

- Raumhohe Vorwand wird bei Wohnflächenberechnung abgezogen
- Halbhohe Vorwand wird bei Wohnflächenberechnung nicht abgezogen
- Angrenzende Seiten Beläge und Bodenbeläge werden an die Beläge der Vormauerung vergeben. Die Vormauerung muss jedoch ganz vom Raum umschlossen sein und an die angrenzende Innen- oder Außenwand berühren.

Kamine

Methode: Markieren und Kopieren gesamter Bauteile aus dem Assistenten, Anpassung der Höhe und der Objektattribute

- Für den Kamin steht ein eigenes Teilbild zur Verfügung; der Kamin wird nur einmal über die gesamte Höhe gezeichnet
 - Die Kamine finden Sie im Assistenten **TGA-Heizung** in der Gruppe **IBD 2018 Hochbau Möbel/TGA**.
 - Kopieren bzw. verschieben Sie später (für die Baueingabe oder Werkplanung) die Putztüren und Trennschichten (Mineralfaserplatten) in jedes Geschoss auf das jeweilige Teilbild.
Ob Sie das Geschoßteilbild oder Deckenteilbild verwenden, ist abhängig von der gewünschten Höhenanbindung der Mineralfaserplatte. (Erst für exakte Mengenermittlung nötig – nicht für Kostenberechnung)

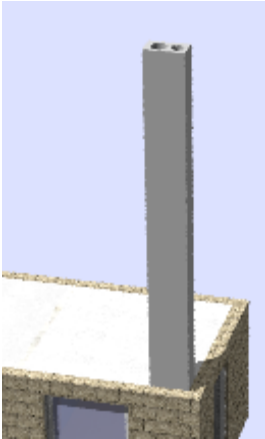

Der Kamin wird aus dem Assistenten ausgewählt und durchgehend für alle Stockwerke auf einem eigenen Teilbild **Kamin** abgesetzt.

Die Unterkante und Oberkante kann für die spätere Planung ggf. auch über Absolute Höhenkoten angepasst werden.

So setzen Sie einen Kamin ab

- 1 Klicken Sie auf **Projektbezogen öffnen**, setzen Sie das Teilbild **ERDGESCHOSS** passiv und das Teilbild **Kamin** aktiv, und klicken Sie auf **Schließen**.

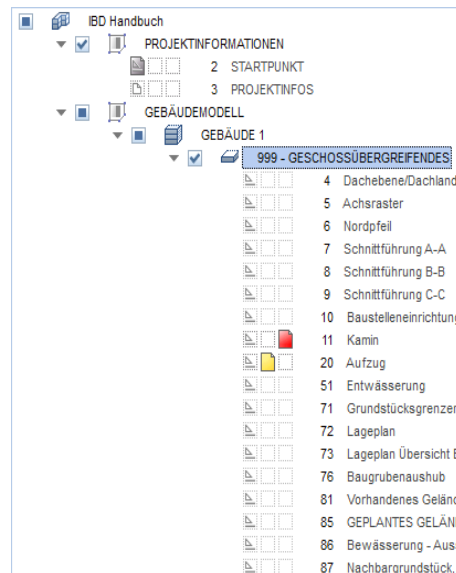

- 2 Markieren Sie den gewünschten Kamin aus dem Assistenten und fügen diesen mit **STRG+C** in die Zwischenablage ein.

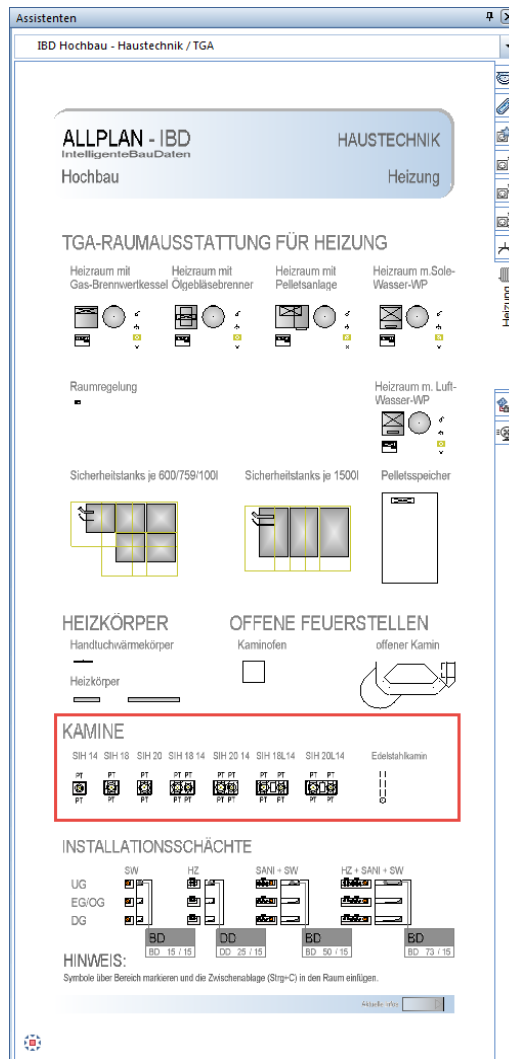

- 3 Setzen Sie den Kamin ab, indem Sie mit der Tastenkombination STRG+V das Bauteil an der gewünschten Stelle absetzen.

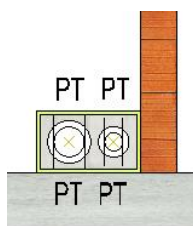

So passen Sie die Höhe des Kamins an

- ☛ Das Teilbild **ERDGESCHOSS** ist passiv, das Teilbild **Kamin** ist aktiv.

Die Höhe des Kamins ist an Ebenen angepasst und wird im Dachgeschoss einen Meter über der Dachebene enden

- 1 Doppelklicken Sie den Kamin mit der linken Maustaste.
Das Dialogfeld **Eigenschaften** des Kamins wird eingeblendet.
- 2 Klicken Sie auf **Höhe**.

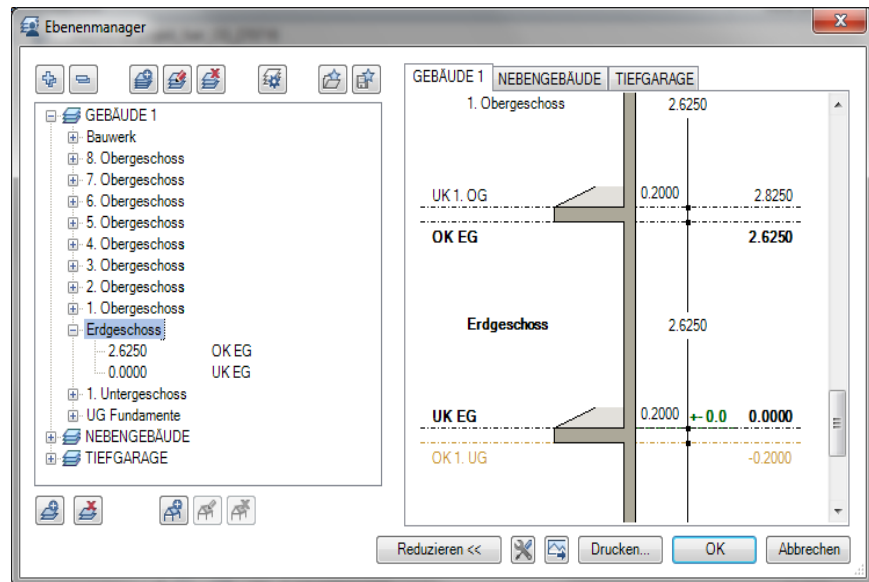

Tip: Die spätere exakte Kaminhöhe können Sie in einer Ansichtsprojektion im Gebäudemodell über die Funktion Messen, Koordinate bestimmen, in dem Sie nach Erstellen des Dachstuhls die Firsthöhe antippen. Über den Z-Wert erhalten Sie die Firsthöhe und können danach Ihre Kaminoberkante planen.

- 3 Geben Sie ggf. die benötigte Höhe der Unterkante ein, falls die Voreinstellung im Ebenenmanager nicht passen sollte und bestätigen Sie mit OK.

Alternativ können Sie auch die Höhen in den Eigenschaften des Kamins über Absolut Koordinaten eingeben. Doppelklick links auf das Bauteil Kamin.

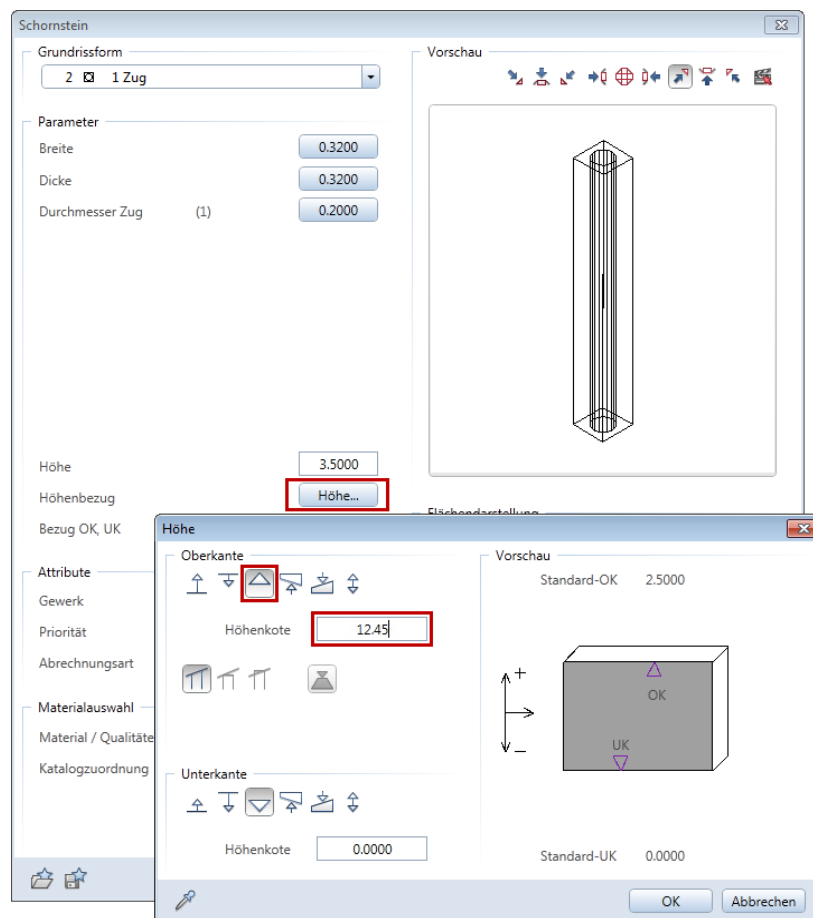

Der Kamin enthält 4 Putztüren. Die Putztüren werden nun vom Kamin-Teilbild in die Geschoss-Teilbilder kopiert oder verschoben, in welchen sie benötigt werden (z. B. im Keller- und Dachgeschoss). Danach können Sie die nicht mehr benötigten Putztüren im Kamin-Teilbild löschen.

Die Putztüren sind eigene Makros, die mit dem Geschoss ausgewertet werden. Sie können beliebig viele Putztüren absetzen.

So kopieren Sie Putztüren und Dämmschichten in die Geschosse (über die Zwischenablage)

☛ Das Teilbild **Kamin** ist noch aktiv. Es ist keine Funktion geöffnet.

- 1 Klicken Sie auf die Putztür, die in ein anderes Stockwerk kopiert werden soll, z. B. in das Dachgeschoss.

Um die Putztür zu kopieren, drücken Sie die Tastenkombination STRG+C (oder STRG+X, wenn Sie die Tür ausschneiden möchten).

- 2 Klicken Sie auf  **Projektbezogen öffnen**, setzen Sie das Teilbild **Dachgeschoss** aktiv und das Teilbild **Kamin** passiv.

- 3 Drücken Sie die Tastenkombination STRG+V.

Die Putztür aus der Zwischenablage hängt am Fadenkreuz.

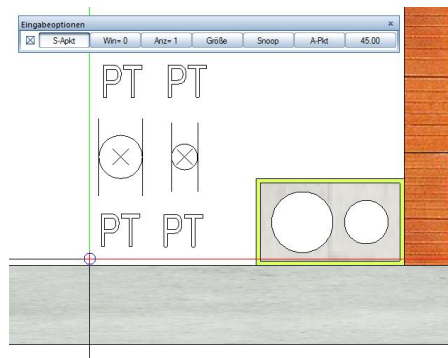

- 4 Setzen Sie die Putztür mit Hilfe der **Eingabeoptionen** im Dachgeschoss ab.
- 5 Die Putztür ist noch in der Zwischenablage. Wenn Sie möchten, können Sie nun ein anderes Geschossteilbild aktiv setzen und dort ebenfalls die Putztüren absetzen.
- 6 Um die Dämmschicht zu kopieren, gehen Sie analog vor und wiederholen die Schritte 1-5.
- 7 Vergessen Sie nicht, nicht benötigte Putztüren im Kamin-Teilbild zu  **Löschen** (z. B. die, die in der Außenwand liegen).

Hinweis: Alternativ können Sie die Putztüren auch mit  **Dokumentübergreifend kopieren, verschieben** (Menü **Datei**) auf die Geschossteilbilder verteilen.

Kaminauswertung

Codetext	Bauteil-ID	Bezeichnung	Kurztext Funktion	Abmessungen	Menge	Einh.
☐	012.060100-SIH20		Einzügiger Kamin		13,300	m
☐	012.060200-SIH20		Fertigfuß		1,000	St
☐	012.060300-SIH20		Kopfpaket		1,000	St
☐	012.069000.20		Putztüren 20cm: Abzug, da in Standardlieferungsumfang enthalten		1,000	St
☐	012.069100.20		Rauchrohranschluß D=20cm		1,000	St
☐	013.080590	Mineralfolle 20mm	Trennfugenplatten aus Mineralfolle, für Mauerwerk		20.520	m2
☐	022.050420	TitanZinkblech	Kaminverwahrung eckig		1,000	St
☐	022.050460	TitanZinkblech	Kaminbekleidung		1,000	St

Installationsschacht

Methode: Markieren und Kopieren gesamter Bauteile aus dem Assistenten, Anpassung der Höhe und der Objektattribute

The screenshot shows the 'Assistenten' window for 'IBD Hochbau - Haustechnik / TGA'. The main area is titled 'ALLPLAN - IBD Intelligente BauDaten' and 'HAUSTECHNIK Heizung'. The section 'TGA-RAUM AUSSTATTUNG FÜR HEIZUNG' includes options for 'Heizraum mit Gas-Brennwertkessel Ölgebläsebrenner', 'Heizraum mit Pelletsanlage', and 'Heizraum m. Sole-Wasser-WP'. Below this are 'Raumregelung', 'Sicherheitsstanks', and 'Pelletsspeicher'. The 'HEIZKÖRPER' section shows 'Handluchwärmekörper' and 'Heizkörper'. The 'OFFENE FEUERSTELLEN' section shows 'Kaminöfen' and 'offener Kamin'. The 'KAMINE' section lists various chimney models like 'SIH 14', 'SIH 18', etc. The 'INSTALLATIONSSCHÄCHTE' section, highlighted in red, shows shaft configurations for 'UG', 'EG/OG', and 'DG' with dimensions like 'BD 15 / 15', 'DD 25 / 15', 'BD 50 / 15', and 'BD 73 / 15'. A 'HINWEIS:' note at the bottom states: 'Symbole über Bereich markieren und die Zwischenschläge (Stg=C) in den Raum einfügen.'

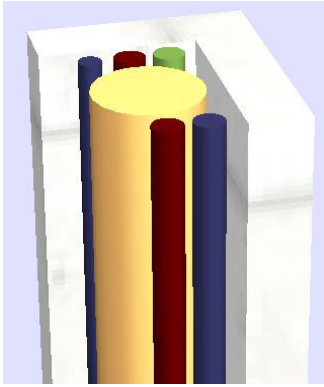

- Die Installationsschächte finden Sie im Assistenten **TGA-Heizung** in der Gruppe **IBD 2018 Hochbau Möbel/TGA**. Markieren Sie den gewünschten Installationsschacht aus dem Assistenten und fügen diesen mit **STRG+C** in die Zwischenablage und fügen diesen auf dem Teilbild mit **STRG+V** ein.
- Wählen Sie den für das jeweilige Geschoss passenden Installationsschacht aus.
- Die Höhen werden automatisch angepasst, denn die Leitungen sind dreidimensional aufgenommen (als Stütze mit den entsprechenden Attributen) und hängen an den Standardebenen.
- Sie haben diverse Änderungsmöglichkeiten, wie z. B. Rohrmaterial Kupfer, Mepla oder Edelstahl, Abwasserrohr in Geberit dB20 oder SML Guss usw. Bei größeren Bauvorhaben kann auch die horizontale Anschlusslänge verändert werden.
- Beim Absetzen des Installationsschachtes wird auch die spätere Wohnfläche um die Grundfläche des Schachtes verringert und korrekt berechnet.

Räume eingeben

Methode:

Erzeugen gleichartiger Elemente mit Doppelklick rechts auf das Referenzelement im Assistenten

und/oder

Ergänzung durch Übernahme der Element-Eigenschaften mit

 **Übernehmen** vom Referenzelement aus den Assistenten

Die Ausbauassistenten

Im ersten Schritt finden Sie im Assistenten „AUSBAU-RÄUME-DIN277“ Räume mit bereits vordefinierten Ausbaubelägen nach Raumfunktionen. Spezielle Anforderungen für Raumattribute. (z.B. Feuchtraum, Treppenraum usw.), sowie für die Wohnflächen oder DIN277 relevanten Einstellungen sind zunächst berücksichtigt.

Für die erste Planung im Entwurf oder der Kostenberechnung übernehmen Sie die Räume mit vordefinierten Ausbaubelägen aus dem Assistenten „AUSBAU-RÄUME-DIN277“, ermitteln die Geometrie über die Raumeingabe und beschriften die Räume mittels Beschriftungsbild.

Zusätzlich stehen weitere Assistenten „AUSBAU-RÄUME-DIN 277“ für die Planungsfälle „beheizter Raum gegen beheizt“, „beheizter Raum gegen unbeheizt“, „beheizter Raum gegen Erdreich“ und „unbeheizter Raum gegen Erdreich“ zur einfachen Übernahme vordefiniert zur Verfügung.

Die Bodenausbauf Flächen entsprechen jeweils den baukonstruktiven Anforderungen. Natürlich können diese – wie alle Qualitätsänderungen – schnell und einfach den individuellen Planungsbedürfnissen angepasst werden.

Zur individuellen materiellen Ausstattung der Räume stehen Ihnen die Assistenten „AUSBAUFLÄCHEN“ zur Verfügung. Auch hier findet wieder eine Unterscheidung der unterschiedlichen Heizfälle statt. Hier können Sie dann gezielt mit der Pipetten Funktion Belagsarten nach Bauherren,- oder Planungserfordernissen tauschen.

Wenn Sie ein gleichartiges Element mit Doppelklick rechts erstellen möchten, z. B. eine Sonder-Seitenfläche, dann doppelklicken Sie immer auf die Kante des Muster-Elements; beim Klick in die Fläche wird deren Gestaltungselement gefangen (Stilfläche).

Räume eingeben und ausstatten

So zeichnen Sie neue Räume (manuell)

- 1 Öffnen Sie den Assistenten **AUSBAU-RÄUME-DIN277** in der Gruppe **IBD 2018 Hochbau – Ausbau/Fassaden**.
- 2 Wählen Sie im Bereich **RÄUME DIN 277** einen Raum und doppelklicken Sie den gewünschten Raum, z. B. **FLUR**.

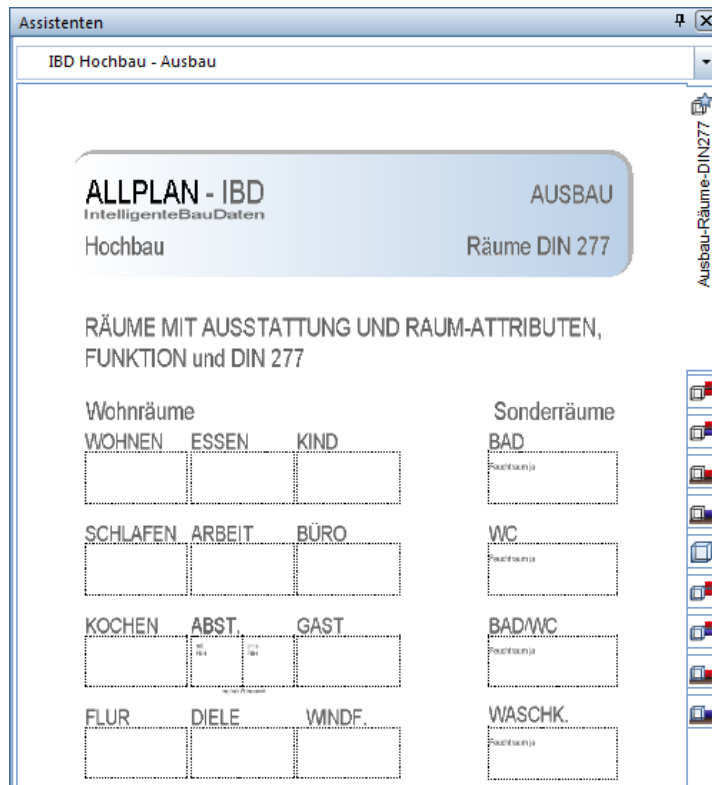

Die Funktion  **Raum** wird geöffnet.

- 3 Geben Sie den ersten Raum nach den Regeln der allgemeinen Polygonzugeingabe ein.
- 4 Wenn Sie möchten, können Sie nun auf **Eigenschaften** klicken und **Geschoss Kurzbezeichnung** und **Bezeichnung** (lfd. Nummer) eingeben.

Hinweis: Diese Eingaben werden nicht automatisch für weitere Räume übernommen, lassen sich nachträglich jedoch einfach über „Räume, Geschosse modifizieren“ vergeben.

- 5 Setzen Sie die Raumbeschriftung ab; wählen Sie dabei das Beschriftungsbild 6 **WFL Fertigmaße – 50 ohne WFL** bzw. 5 aus der Datei **IBD Raumbeschriftung**.

Oder tippen Sie im Assistenten das Beschriftungsbild im unteren Bereich mit der Pipette an.

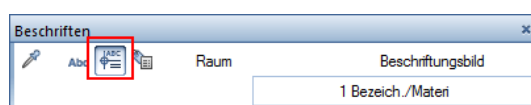

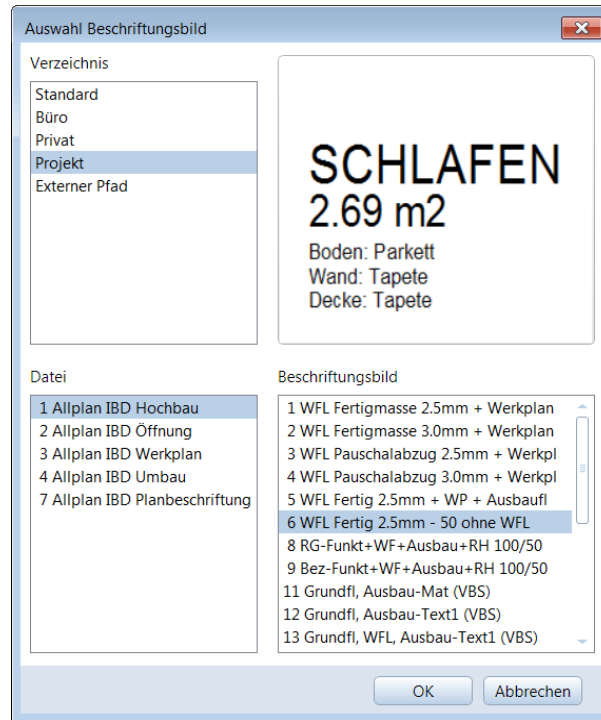

- 6 Beenden Sie die Raumeingabe mit ESC.
- 7 Wiederholen Sie die Schritte 2 bis 6, wählen Sie im Assistent den Raum mit der passenden Bezeichnung, und geben Sie die weiteren Räume ein.

Hinweis: Dieses Beschriftungsbild berechnet die Wohnfläche und zieht die Nettoputzstärke ab. (Dicke im Ausbau Seiten Belag voreingestellt 1,5cm - in Abhängigkeit des Wandmaterials. Bei Putz und Beton erfolgt der Abzug. Bei Trockenbauwänden und Glastrennwänden wird ohne Putzabzug ermittelt). Zugleich wird im Dachgeschoß die Stärke des Boden- und Deckenbelages abgezogen und die Wohnfläche nach der Wohnflächenverordnung berechnet.

Die Beschriftung kann zusätzlich je Plan durch Layer gesteuert werden und ist bereits sinnvoll vordefiniert. Im Maßstab M 1:50 werden weitere Information eingeblendet. Zusätzlich sehen Sie auf einem eigenen Layer die verwendeten Ausbau Beläge für Boden,- Wand,- und Decke zur besseren Übersicht.

- 8 Über die Funktion „Ausbauflächen“ gelangen Sie in eine „leere“ Ausbauflächenmaske. Diese statten Sie mittels Pipetten Funktion mit den gewünschten Belagsarten aus.

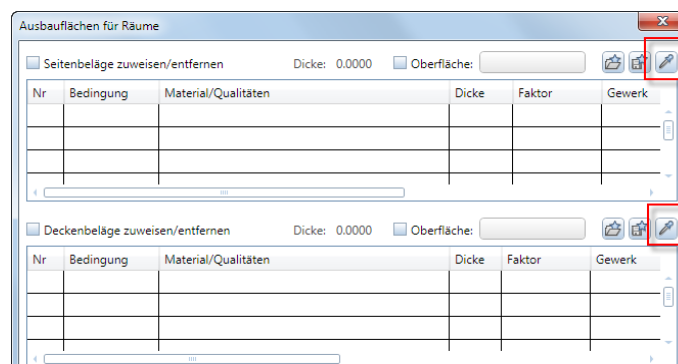

- 9 Bevor Sie die Funktion Ausbauflächen aufrufen, sollte der entsprechende Assistent „Ausbauflächen Standard“ geöffnet. Das Öffnen von Assistenten, während eine andere Funktion in Verwendung ist, ist generell nicht möglich. Mittels der Pipetten Funktion wird der gewünschte Ausbau übernommen.

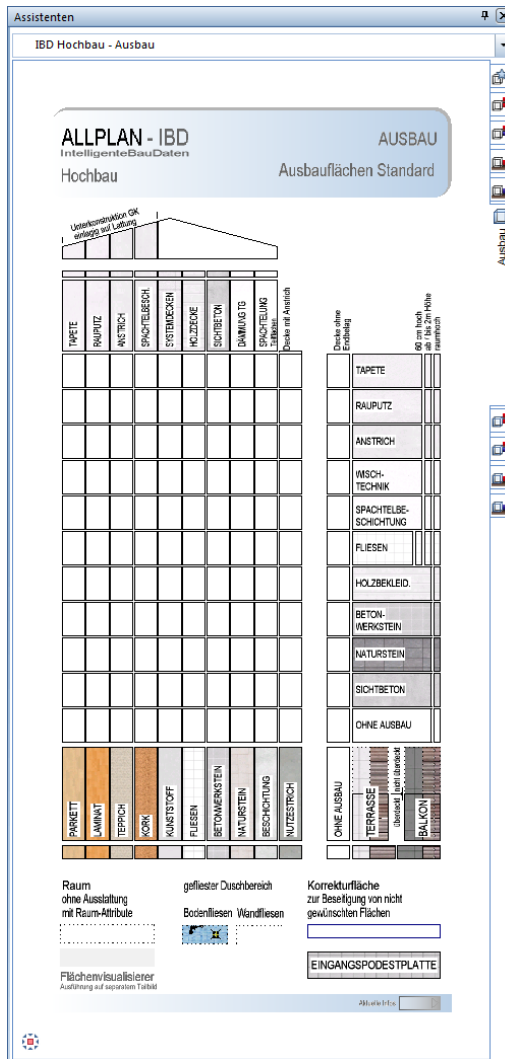

So erstellen Sie automatisch weitere Räume

- 1 Klicken Sie auf  **Raum automatisch**.
- 2 Ziehen Sie einen Aktivierungsbereich über den gesamten Grundriss.

Die restlichen Räume werden automatisch erzeugt; sie schmiegen sich an die bestehenden, nicht allseitig von Wänden umschlossenen Räume an. Danach müssen Sie die Räume benennen.

Attribut für Feuchträume

Bei Bädern und anderen Feuchträumen ist es wichtig, das Attribut **RAUM_Feuchtraum** auf **Ja** zu stellen; nur dann wird Kalkzementputz ausgewertet, sonst Gipsputz. Außerdem wird im Boden des Raums die Abdichtung mit ermittelt.

So bestimmen Sie Feuchträume

- 1 Klicken Sie mit der rechten Maustaste in einen Raum und dann im Kontextmenü auf  **Objektattribute zuweisen, modifizieren**. Tastaturkürzel „a“
- 2 Stellen Sie das Attribut **RAUM_Feuchtraum** auf **JA** und bestätigen Sie mit **OK**.

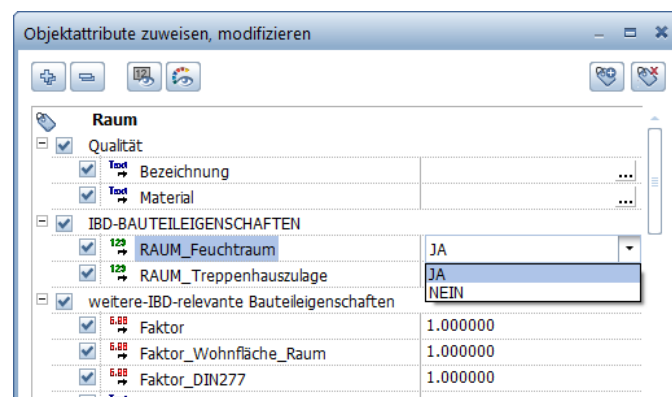

Treppenträume

Es ist unbedingt notwendig, einen eigenen Raum um die Treppe einzugeben, auch wenn sie sich in einem erzeugten Raum befindet, damit die Ausbaufächen richtig dargestellt und die Zulage Positionen für Treppenhäuser berücksichtigt werden, bzw. die spätere Wohnflächenberechnung korrekt erzeugt wird. (Fläche im Bereich und unter der Treppe)

So legen Sie Attribute für Treppenträume fest

- 1 Klicken Sie mit der rechten Maustaste in einen Treppenraum und dann im Kontextmenü auf  **Objektattribute zuweisen, modifizieren**.
- 2 Stellen Sie das Attribut **RAUM_Treppenhausezulage** auf **JA** und bestätigen Sie mit **OK**.

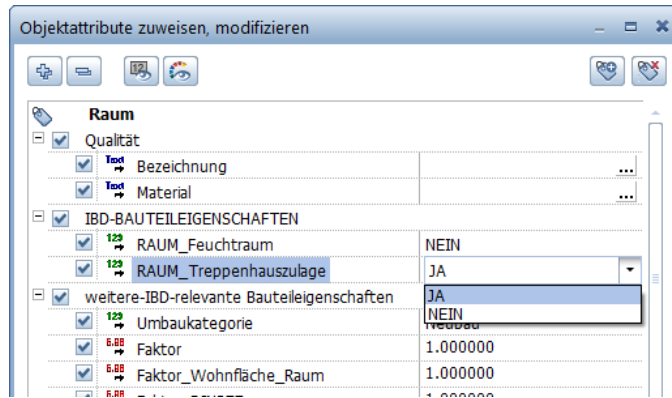

Weitere Informationen zu Treppenträumen finden Sie unter „Wand Beläge im Bereich des Treppenlochs: Treppenraum, Besonderheiten“ ab Seite 104.

Räume beschriften

Räume werden mit Beschriftungsbildern beschriftet; diese finden Sie im Projektpfad in der Datei 10 IDB Raumbeschriftungen. Wenn Sie das Druckset umstellen, erhalten Sie immer die dazu passende Raumbeschriftung.

So beschriften Sie Räume mit Beschriftungsbildern

- 1 Klicken Sie auf  **Räume, Flächen, Geschosse modifizieren**.
- 2 Klicken Sie in den Raum, den Sie beschriften möchten.
- 3 Geben Sie im Dialogfeld **Raum**, Registerkarte **Raum** die **Bezeichnung** und die **Raumfunktion** ein, und bestätigen Sie mit **OK**.

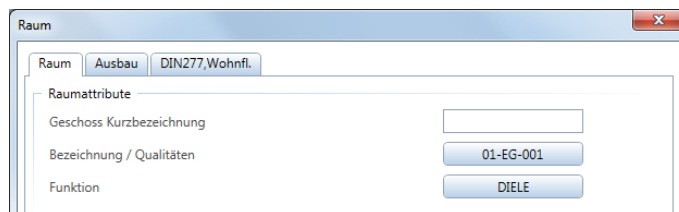

- 4 Klicken Sie in den Raum, den Sie beschriften möchten, und bestätigen Sie mit der rechten Maustaste bzw. mit **Anwenden**.
- 5 Schalten Sie mit  **Beschriftungsbild** in die Auswahl der Beschriftungsbilder.
- 6 Wählen Sie im Verzeichnis **Projekt**, die Datei **1 Allplan IBD Raumbeschriftung** und z.B.: das Beschriftungsbild 6 oder 5 **WFL Fertigmaße + Werkplan + Ausbaufäche**

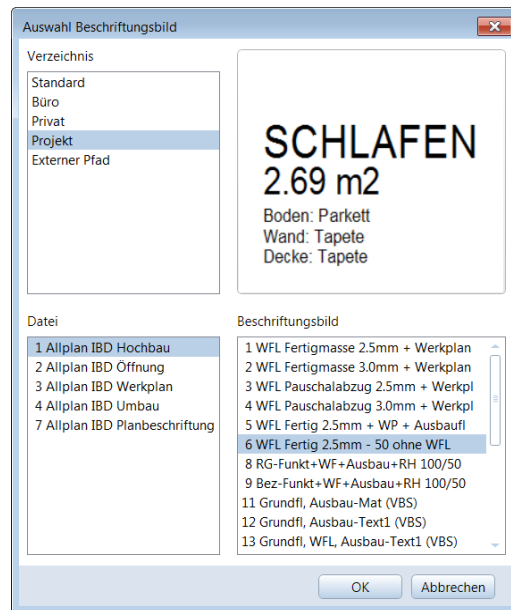

- 7 Setzen Sie die Beschriftung im Raum ab.
- 8 Wiederholen Sie die Schritte 2 bis 7, um die weiteren Räume zu beschriften.

Hinweis: Wenn in den  **Optionen** bei **Raum Katalogzuordnung** die Option **Bezeichnung ++** aktiviert ist, dann werden die Raumnummern (die man unter **Bezeichnung** eingibt) automatisch hochgezählt.
So können Sie die Räume schnell in einem Zug beschriften.

Beschriftung mit Beschriftungsbildern verschieben

Die Beschriftungsbilder der Allplan 2018 IBD CAD-Planungsdaten bestehen wie ein Makro aus mehreren Folien für unterschiedliche Bezugsmaßstäbe und zusätzlich aus unterschiedlichen Layern. Diese Folien werden z.B. beim Verschieben zusammenhängend bearbeitet.

Hinweis: Jedes Beschriftungsbild wird als gesamtes Element aktiviert. Lediglich wenn Layer ausgeschaltet sind, bleiben diese Beschriftungsteile am ursprünglichen Ort. Ein erneutes Beschriften des Raumes ordnet die Beschriftung im Beschriftungsbild wieder in korrekter Weise zusammen an.



Ausstattung der Raum Beläge

Methode:

Bei bestehenden Räumen:

Übernahme der Element-Eigenschaften mit  **Eigenschaften übernehmen** vom Referenzelement aus den Assistenten und Zuweisung an die Bauteile.



Verwendet wird der Assistent AUSBAU.

- Die Räume wurden bereits erstellt, mit  **Raum** und  **Raum automatisch** eingegeben.
- Dann wird der Ausbau über  **Ausbauflächen** zugewiesen.

Ausbauflächen

So legen Sie den Ausbau für einen oder mehrere Räume fest

➤ Räume sind bereits eingegeben.

- 1 Öffnen Sie den Assistenten AUSBAU.
- 2 Klicken Sie auf  **Ausbauflächen**.
- 3 Im ersten Schritt übernehmen Sie gezielt Boden- und Wand Beläge in das Dialogfeld **Ausbauflächen für Räume**.
Klicken Sie unten im Dialogfeld auf  **Ausbau komplett übernehmen**.

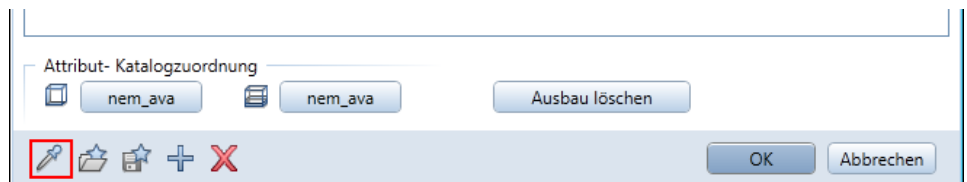

- 4 *Übernahmebauteil anklicken*

Ziehen Sie den Assistenten wieder in die Zeichenfläche, und wählen Sie in der Matrix die gewünschten Beläge aus:
Klicken Sie mit der linken Maustaste z. B. in das Element im Schnittpunkt von **Tapete** und **Parkett**.

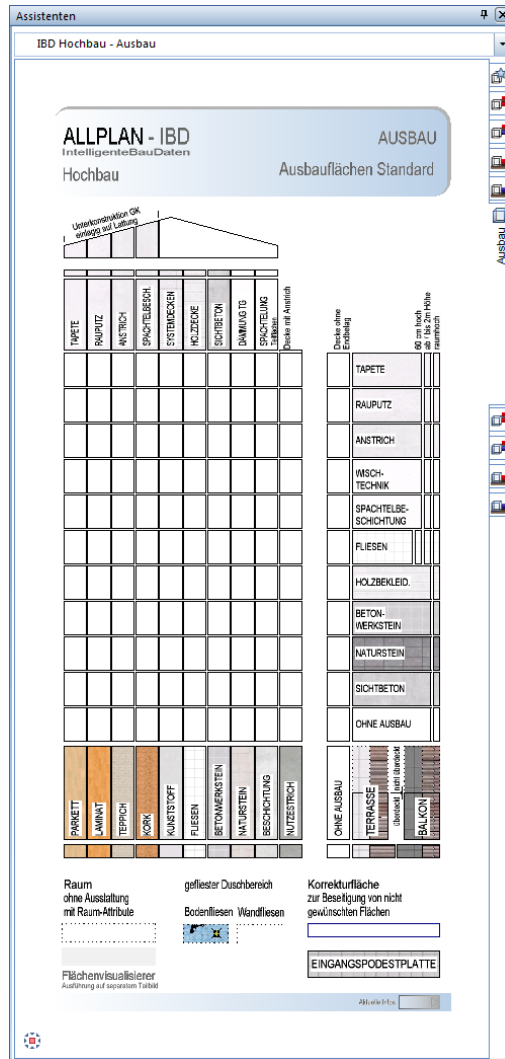

- 5 Die Materialien und zugehörigen Einstellungen für Seitenfläche, Bodenfläche und Sockelleiste aus dem Ausbau-Assistenten sind nun in das Dialogfeld **Ausbauflächen für Räume** übernommen worden.

Ausbauflächen für Räume

Seitenbeläge zuweisen/entfernen Dicke: 0.0150 Oberfläche: NC-VISUALNC

Nr	Bedingung	Material/Qualitäten	Dicke	Faktor	Attribut	Oberfläche
1	!{@GW@=3...	für korrekte WFL	0.0140	1.0000	**	
2	!{@GW@=27}	WB-TAPETE\	0.0010	1.0000	**	NC-VISUALNC-

Deckenbeläge zuweisen/entfernen Dicke: 0.0150 Oberfläche: NC-VISUALNC

Nr	Bedingung	Material/Qualitäten	Dicke	Faktor	Attribut	Oberfläche
1		DB-TAPETE\	0.0150	1.0000	**	NC-VISUALNC-

Bodenbeläge zuweisen/entfernen Dicke: 0.1000 Oberfläche: NC-VISUALNC

Nr	Bedingung	Material/Qualitäten	Dicke	Faktor	Attribut	Oberfläche
1		BB-PARKETT1\	0.1000	1.0000	**	NC-VISUALNC-

Leiste zuweisen/entfernen

Nr	Bedingung	Material/Qualitäten	Faktor	Attribut
1		BB-PARKETT-SOCK\	1.0000	**

Attribut: Katalogzuordnung
nem_ava nem_ava Ausbau löschen

OK Abbrechen

- 6 Die Decken Beläge sind mit Tapete vorbelegt. Bei einer gewünschten Änderung klicken Sie nun im Bereich **Deckenbeläge ...** auf  **Deckenbeläge übernehmen**.

Deckenbeläge zuweisen/entfernen Dicke: 0.0150 Oberfläche: NC-VISUALNC

Nr	Bedingung	Material/Qualitäten	Dicke	Faktor	Attribut	Oberfläche
1		DB-TAPETE\	0.0150	1.0000	**	NC-VISUALNC-

7 Übernahmebauteil anklicken

Ziehen Sie den Assistenten wieder in die Zeichenfläche, und wählen Sie in der Matrix einen anderen Decken Belag aus:

Klicken Sie dabei mit der linken Maustaste in der obersten Reihe z.B.: auf **Rauputz**.

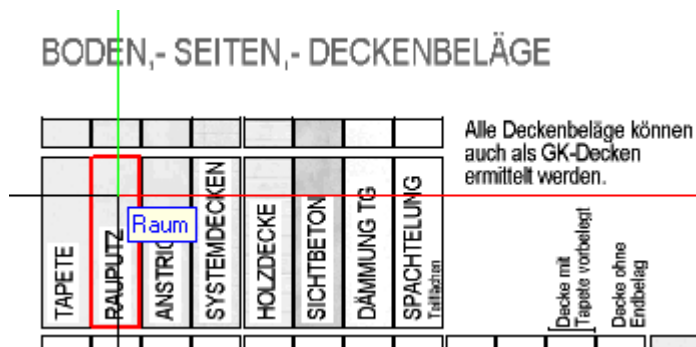

- 8 Das Dialogfeld **Ausbauflächen für Räume** ist nun vollständig ausgefüllt. Klicken Sie auf **OK**.
- 9 Klicken Sie in alle Räume, welche den eben zusammengestellten Ausbau erhalten sollen, und bestätigen Sie mit der rechten Maustaste.

Damit haben Sie allen gewählten Räumen den kompletten Ausbau mit allen Schichten und sogar den Animationsoberflächen zugewiesen.

10 Wiederholen Sie die Schritte 3 bis 9 für weitere Raumausbauten.

Hinweis: Über die Kontrollkästchen im Dialogfeld **Ausbauflächen für Räume** regeln Sie, welche Beläge an den Raum übergeben werden. So können Sie (z. B. für einen Raum Treppe) nur die Wand Beläge passend zum angrenzenden Raum eingeben und Decken- und Bodenbelag sowie die Leiste nicht zuweisen.

Ausbauflächen für Räume

Seitenbeläge zuweisen/entfernen

Nr	Bedingung	Material/Qualitäten
1	!(@GW@=3...	für korrekte WFL
2	!(@GW@=27)	WB-TAPETE1\

Deckenbeläge zuweisen/entfernen

Nr	Bedingung	Material/Qualitäten
1		DB-TAPETE\

Hinweis: Attribute für Feuchträume (z. B. Bad) und Treppenhauszulage werden in den Raumattributen eingestellt.

Zusätzlich kann man in den Belagsarten für Decken auch den Grundputz entfernen und auf GK-Decken Unterkonstruktion umschalten.

Sonderflächen

Tipp: Bei Bädern, die nur 2m hoch gefliest werden sollen, zuvor im Raum den Boden und Seiten Belag mit Fliesen über die Ausbauflächen definieren. Danach den gewünschten Belag (z.B. Rauputz), der von zwei Meter bis zur Deckenunterkante geht, als Sonderseitenfläche wählen. Dazu verwenden Sie die Spalte „ab/bis 2m Höhe“ und umfahren alle Wandseiten durch Antippen der Wanddecken. So wird in diesem Bereich der raumhohe Fliesenbelag durch Rauputz ersetzt. Eine anschließende Vormauerung erkennt somit den verwendeten Seiten Belag im Bodenbereich automatisch.

Weitere, nicht raumhohe Seiten Beläge werden als Sonder-Seitenflächen eingegeben. Diese Sonderflächen sind eigene Elemente; sie werden wie Wände per Doppelklick rechts aus dem Assistenten übernommen.

Sonderflächen stanzen die darunter liegenden Ausbauflächen aus.

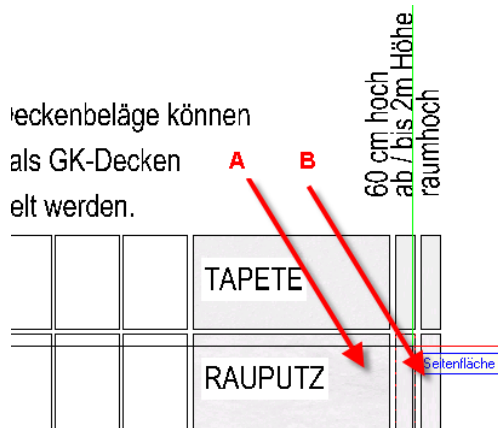

- (A) Spalte mit Ausbau-Seitenflächen (Übernahme der Eigenschaft mit Pipette)
 (B) Sonder-Seitenflächen (gleichartiges Element, aktivieren an der Randlinie)

So zeichnen Sie einen Fliesenspiegel als Sonder-Seitenfläche

- ➔ Räume sind bereits eingegeben.
 - ➔ Der Assistent AUSBAU ist noch geöffnet.
- 1 Doppelklicken Sie mit der rechten Maustaste an die Kante des Feldes rechts neben **Fliesen**; diese Sonderseitenfläche ist 60cm hoch.

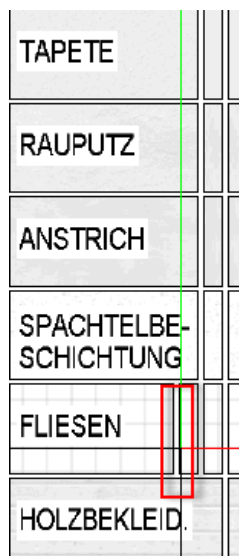

Die Funktion **Seitenfläche** wird geöffnet.

- 2 Klicken Sie auf **Eigenschaften** und passen Sie die Höhenlage des Fliesenspiegels an.

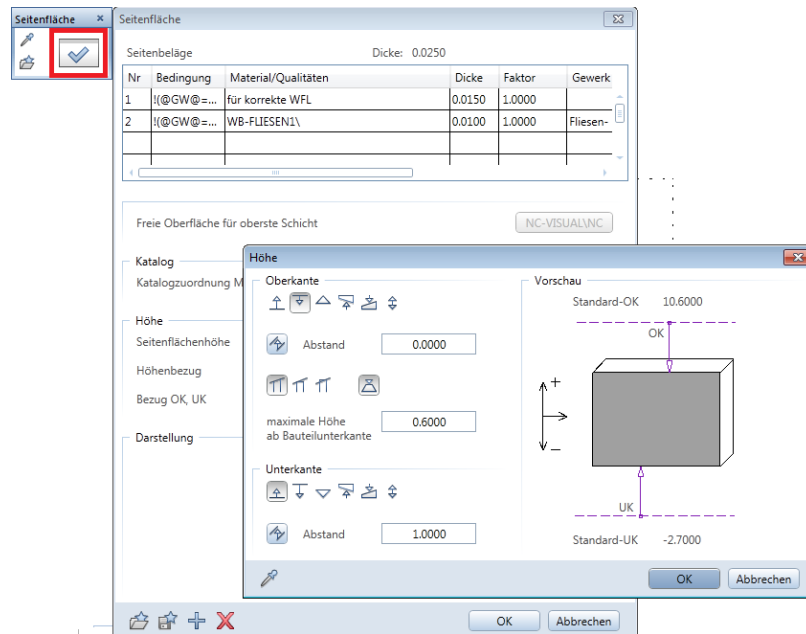

3 Zeichnen Sie den Fliesenspiegel in den Raum ein.

Tipp: Kontrollieren Sie die Ausstattung in der Animation (F4-Taste).



Qualität von Belägen anpassen, in Allplan

Geometrie oder Höhenlage werden über die entsprechenden Modifikationsfunktionen angepasst.

Jeder Belag trägt sehr viele Eigenschaften und Attribute in sich. Daher werden die Attribute angepasst, und zwar über das Dialogfeld **Ausbauflächen** und nicht über die Objektattribute wie z. B. bei Wänden.

So ändern Sie die Qualität eines Belags, z. B. Fliesenboden

- 1 Klicken Sie mit der rechten Maustaste in den Raum, dessen Belag Sie ändern möchten, und dann im Kontextmenü auf **Eigenschaften**.

Das Dialogfeld **Raum** wird eingeblendet.

- 2 Wählen Sie die Registerkarte Ausbau. Im Bereich **Bodenbeläge** ziehen Sie den Schieberegler nach rechts, bis die Spalte **Attribut** sichtbar ist. Klicken Sie in die Zeile des Bodenbelags.

ung	Material/Qualitäten	Dicke	Faktor	Attribut	Oberfläch...	Sch...
	BB-FLIESEN1\	0.1000	1.0000	**	NC-VISUAL\NC...	

Die Attribute des Bodenbelags werden eingeblendet.

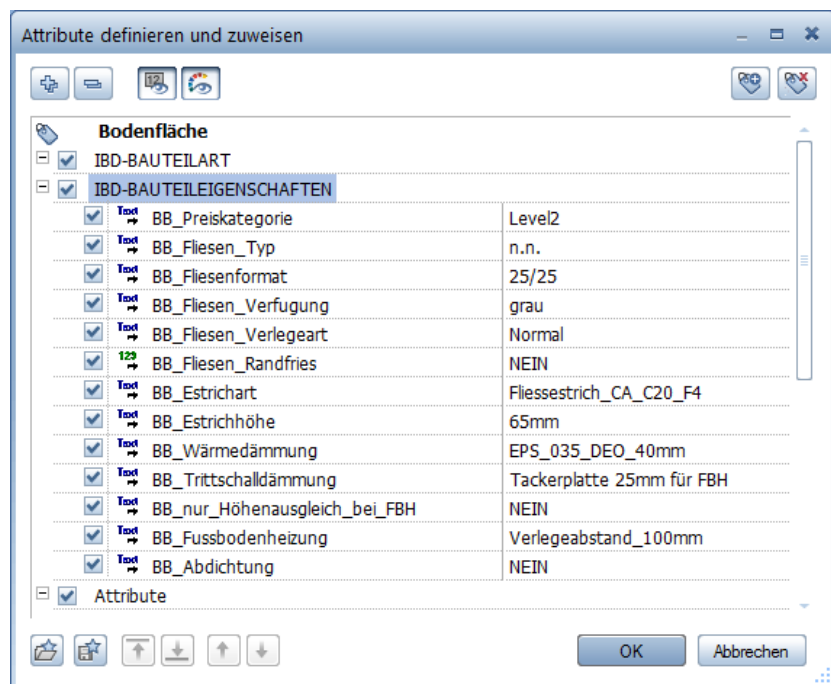

- 3 Ändern Sie nun das gewünschte Attribut, z. B. die Preiskategorie von **Level2** auf **Level4**.

IBD-BAUTEILEIGENSCHAFTEN	
<input checked="" type="checkbox"/> <small>Tast</small> →	BB_Preiskategorie
<input checked="" type="checkbox"/> <small>Tast</small> →	BB_Fliesen_Typ
<input checked="" type="checkbox"/> <small>Tast</small> →	BB_Fliesenformat
<input checked="" type="checkbox"/> <small>Tast</small> →	BB_Fliesen_Verfugung
<input checked="" type="checkbox"/> <small>Tast</small> →	BB_Fliesen_Verlegeart

Level2
Level1
Level2
Level3
Level4
Normal

- 4 Wenn Sie möchten, können Sie nun weitere Attribute ändern, z. B. die Verlege Art auf **Diagonal** und noch ein anderes Fliesenformat **60/40**. Bestätigen Sie jeweils mit **OK**.

Die Auswirkungen Ihrer Änderung können Sie im Report Mengen des Raums einsehen.

Projekt:
Ersteller:
Datum / Zeit:
Hinweis:

Code/text Bauteil-ID	Bezeichnung	Kurztext Funktion	Abmessungen	Menge Einh
024.010010		Grundierung für saugende Untergründe		9,000 m2
024.010020		Abdichten der Raumecken		12,000 m
024.010030		Flächenabdichtung in Nassbereichen		9,000 m2
024.030010-Level4-n.n.		Bodenfliesen Typ n.n.		9,000 m2
024.030290-60/40		Verlegung von Bodenfliesen als Zulage im Großformat (60, 50, 45)		9,000 m2
024.030350-Diagonal		Verlegung der Bodenfliesen im Verband als Zulage		9,000 m2
024.060050		Abschneiden von Estrichrandstreifen		12,000 m
024.060060		Dauerelastische Fuge		22,000 m
025.010020		Rohboden abkehren und mit Industriestaubsauger reinigen		9,000 m2
025.020010		Randstreifen 10/150 mm		12,000 m
025.020060-EPS_035_DEO_40mm		Wärmedämmung		9,000 m2
025.020160-EPS_045_DES_sm_17/15		Trittschalldämmung		9,000 m2
025.030010-Fliesestrich_CA_C20_F4-40mm		CAF-Fließestrich		9,000 m2
025.090010		Baustahlmatten N 94 (75/75/3 mm),		9,000 m2
033.010070		Reinigung Bodenfliesen		9,000 m2
034.010070		Spachtelung von Betondecken, Teilflächen, Fugen der Fertigteildecken		2,700 m2

Möblierung

Methode: Verwenden von Symbolen aus dem Symbolkatalog IBD Planungsdaten oder aus dem Assistenten Möbel/Ausstattung mit Doppelklick rechte Maustaste und im Teilbild einfügen.

Sie können entweder einzelne Möbel wählen und nacheinander absetzen, oder Sie setzen fertig zusammengestellte Möbelgruppen in einem Zug ab.

Die Symbole bestehen aus Makros und passen sich der jeweiligen Bodenhöhe im Teilbild an.

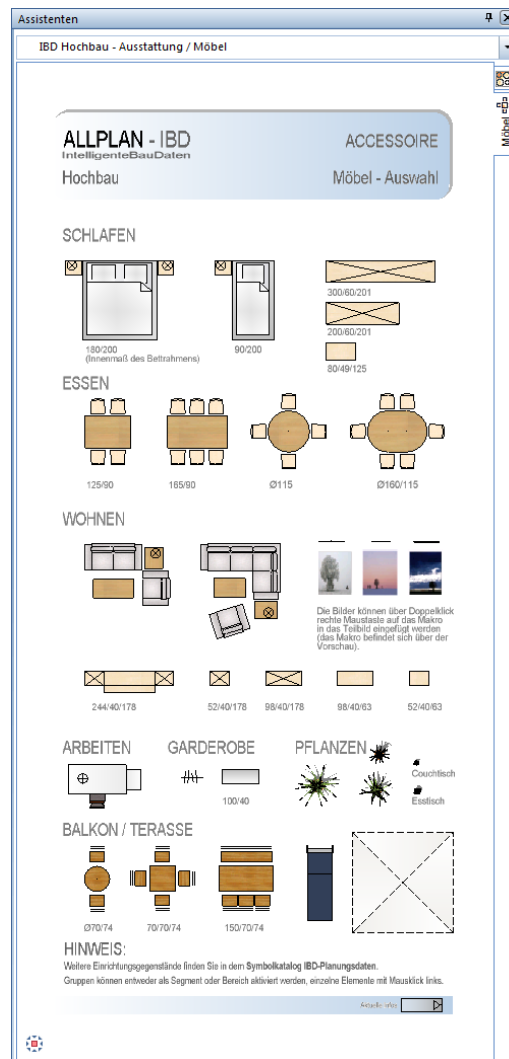

Möblierung, wichtige Schritte

- Sie können bei großen Objekten auch ein separates Teilbild für die Möblierung verwenden (Planergängung). So lassen sich die Möbel schnell ausblenden und die Möbel benötigen keinen zusätzlichen Speicherplatz. Sanitärgegenstände sollten jedoch auf dem Hauptteilbild liegen, da diese Mengen- und Kosten enthalten.
- Die Möbel sind zusätzlich auch auf einem separaten Layer.

- Möbel werden im Grundriss abgesetzt.

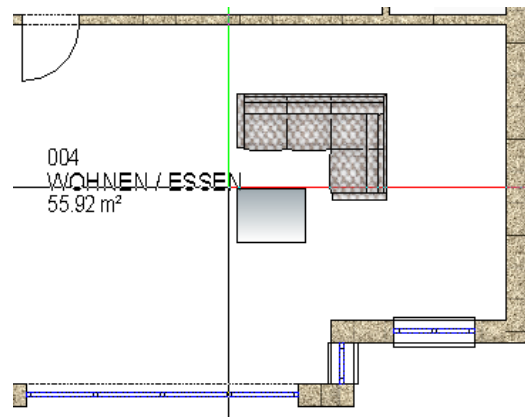

- Das Layout der Möbel kann durch Auswahl der Zeichnungstypen an die jeweilige Planart angepasst werden.

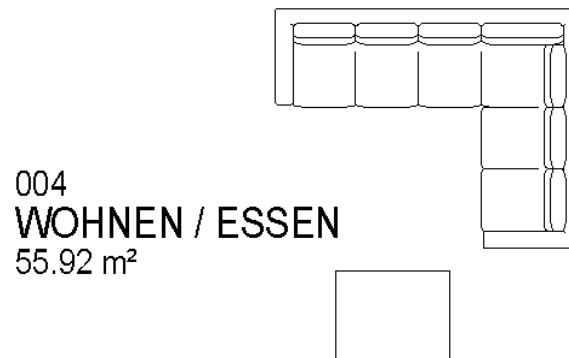

Tipp: Topfpflanzen, Bilder und andere Ausstattungsgegenstände finden Sie in der Symboldatei **Zubehör Möbel** oder im **Assistenten**.

- Die Möbelmakros sind auch für Animationen und Innenraumperspektiven bestens geeignet, da sie mit detaillierten Texturen definiert wurden.
- Möbelmakros sind so definiert, dass sie sich in der Animation an den Raum-Ausbau (Boden-, Deckenflächen) anpassen. Dazu muss der Raum auf dem gleichen Teilbild liegen bzw. das Raumteibild aktiv bzw. im Hintergrund aktiv sein.



Hinweis: Jedes Symbol wird als Segment gruppiert und kann als Ganzes aktiviert werden, indem Sie einfach mit Doppelklick rechter Maustaste ein Element des Segments anklicken. Wenn Sie nur einen Sessel anwählen wird auch nur dieser aktiviert. Tippen Sie jedoch den Tisch an, so sollen auch die Stühle oder Sofas mit aktiviert werden.

Küchenplanung

Methode: Verwenden des Assistenten. Zusätzlich gibt es auch einen Symbolkatalog IBD Planungsdaten

Symbolkatalog IBD Planungsdaten, ab Datei KÜCHENPLANUNG: Hier steht eine Vielzahl von Küchenelementen und Ausstattungsgegenständen zur Verfügung.

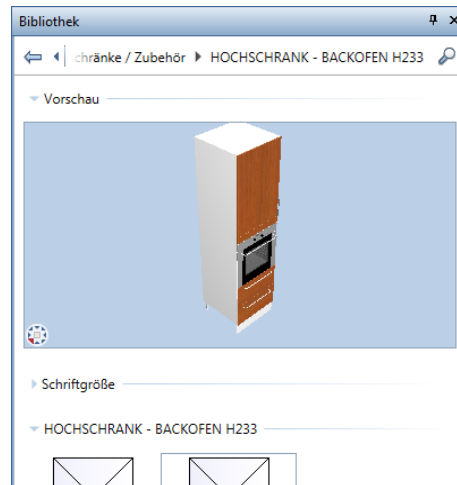

In der Animation können die Texturen für Fronten und Arbeitsplatten oder die Türgriffe jederzeit gewechselt werden.

Hinweis: Jedes Symbol wird als Segment gruppiert und kann als Ganzes aktiviert werden, indem Sie einfach mit Doppelklick rechter Maustaste ein Element des Segments anklicken.

Badplanung

Methode: Verwenden von Symbolen aus dem Symbolkatalog IBD Planungsdaten oder aus dem Assistent Möbel/TGA, ggf. Anpassung der Objektattribute

Symbolkatalog IBD Planungsdaten, Datei 51 Badplanung

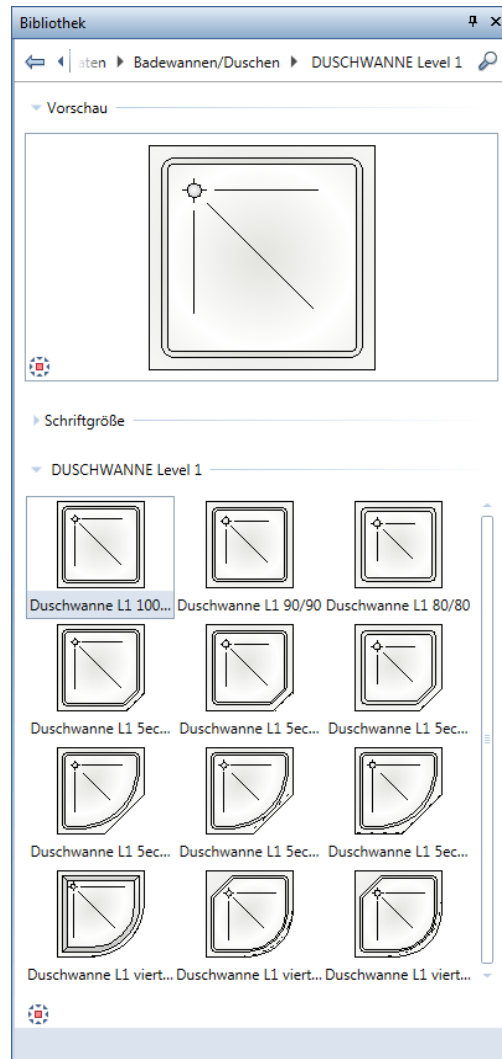

Auswertung zur Kostenberechnung und Animation möglich



So fügen Sie Bäder und Sanitärausstattungen ein

- 1 Klicken Sie auf  **Daten aus Katalog lesen**, wählen Sie die Datenart **Symbolkatalog** und stellen Sie den Pfad auf den Symbolkatalog **IBD Planungsdaten** ein.

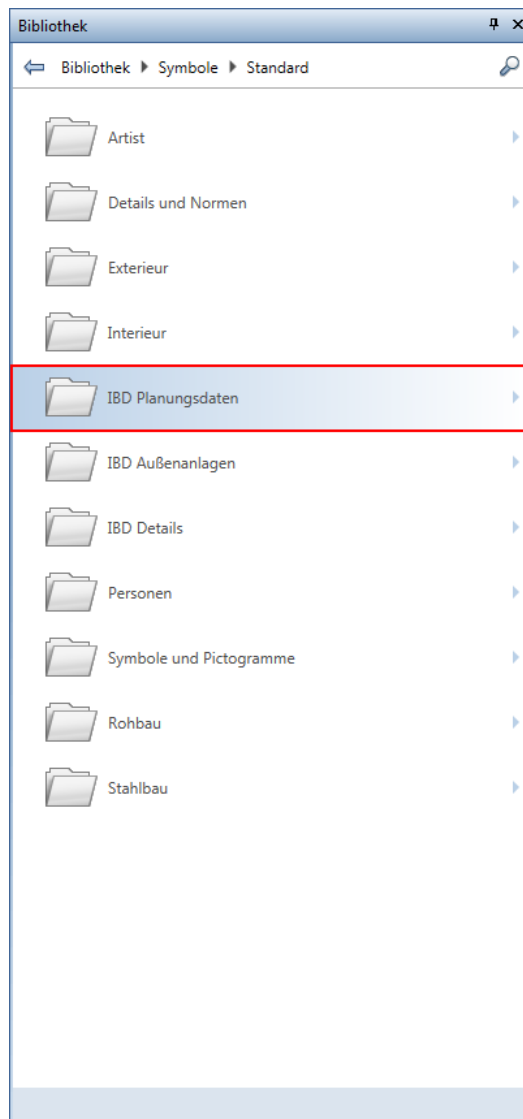

- 2 Wählen Sie ein Symbol aus einer der Badplanungsdateien aus, und setzen Sie es in der Zeichenfläche ab.

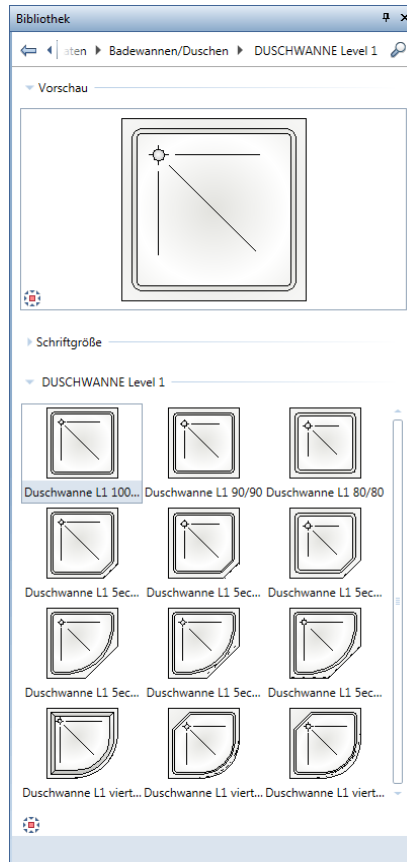

- 3 Wiederholen Sie Schritt 2 und stellen Sie so das Bad aus.

Alternativ dazu markieren und kopieren Sie die gewünschten Gegenstände aus dem Assistenten.

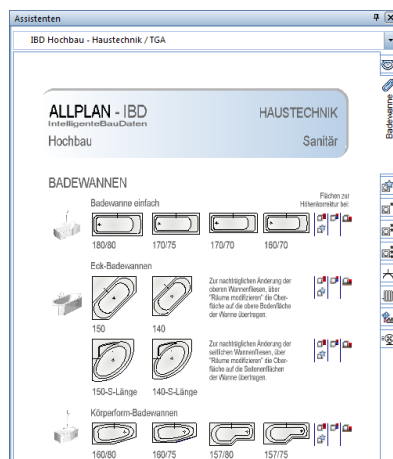

Hinweis: Jedes Symbol wird als Segment gruppiert und kann als Ganzes aktiviert werden, indem Sie einfach mit Doppelklick rechter Maustaste ein Element des Segments anklicken.

So passen Sie die Sanitärausstattung an

- 1 Klicken Sie mit der rechten Maustaste auf ein Sanitärobjekt und dann im Kontextmenü auf  **Objektattribute zuweisen, modifizieren**.

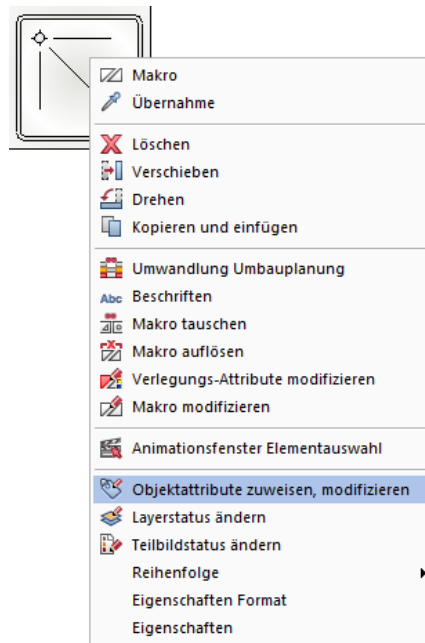

- 2 Passen Sie nun die Werte der Attribute an die Gegebenheiten an, z. B.:

- Ändern Sie **S_DW_Armatur_Preiskategorie** und **S_DW_Accessoires_Preiskategorie** auf ein höheres Preis-/Qualitätslevel.
- Passen Sie **S_Abwasserltg_Länge** an die benötigte Länge an.
- Ändern Sie **S_Warmwasserltg_Material**, **S_Kaltwasserltg_Material** und **S_Zirkulationsltg_Material** von **Kupfer** auf **Edelstahl**.

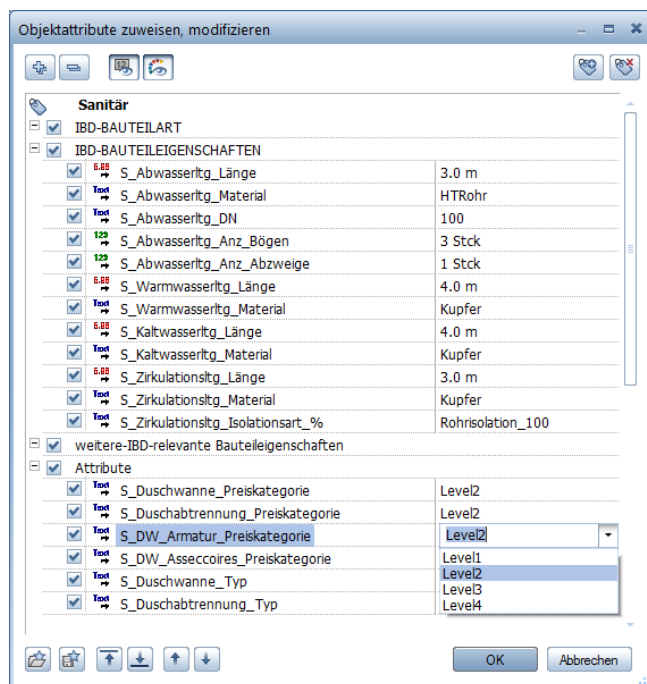

- 3 Bestätigen Sie Ihre Änderungen mit **OK**.

- 4 Wenn Sie möchten, können Sie nun Ihre Änderungen an der Duschwanne mit  **Reports** überprüfen.
Wählen Sie im Verzeichnis **NEVARIS**, den Report **Menge** und klicken Sie das Element an.



Nevaris - Mengen

Projekt: IBD_Wohnanlage Tübingen

Ersteller:

Datum / Zeit:

Hinweis:

Codetext	Bezeichnung	Kurztext	Menge	Einh
Bauteil-ID		Funktion Abmessungen		
<input type="checkbox"/> 024.010020		Abdichten der Raumecken	4,200	m
<input type="checkbox"/> 024.010030		Flächenabdichtung in Nassbereichen	5,400	m2
<input type="checkbox"/> 024.060060		Dauerelastische Fuge, Fugenbreite 10-15 mm	4,100	m
<input type="checkbox"/> 025.090020		Abstell L- Winkel Karton 40/80mm als Randabstellung	2,000	m
<input type="checkbox"/> 033.010100		Reinigung Bad- und WC-Einrichtungsgegenstände	1,000	St
<input type="checkbox"/> 042.011660-Level2-n.n.		Duschwanne 100 x 100 cm (über Preiskategorie, bei unbekanntem Typ)	1,000	St
<input type="checkbox"/> 042.016520-Level2-n.n.		Duschabtrennung	1,000	St
<input type="checkbox"/> 042.030010-HTRohr-100		Abwasserleitung	3,000	m
<input type="checkbox"/> 042.030050-HTRohr-100		Bögen für Abwasserleitung	3,000	St
<input type="checkbox"/> 042.030170-HTRohr-100		Abzweige für Abwasserleitung	1,000	St
<input type="checkbox"/> 042.031010		CLIMAFLEX-STABIL Abwasserschlauch 100x4mm je m für Leitungen	4,300	m
<input type="checkbox"/> 042.040100-Kupfer-15		Kaltwasseritg in Stangen 15 x 1 mm liefern und montieren	4,400	m
<input type="checkbox"/> 042.040100-Kupfer-18		Warmwasseritg in Stangen 18 x 1 mm liefern und montieren	4,950	m
<input type="checkbox"/> 042.040100-Kupfer-22		Kaltwasseritg in Stangen 22 x 1 mm liefern und montieren	1,650	m
<input type="checkbox"/> 042.060060-Rohrisolation_50-15		Rohrisolation 50% für Warmwasserleitungen, D = 15 mm	4,400	m
<input type="checkbox"/> 042.060060-Rohrisolation_50-18		Rohrisolation 50% für Kaltwasserleitungen, D = 18 mm	4,950	m
<input type="checkbox"/> 042.060060-Rohrisolation_50-22		Rohrisolation 50% für Kaltwasserleitungen, D = 22 mm	1,650	m
<input type="checkbox"/> 042.980290-Level2		BUDGET für Dusch-Wandarmatur	1,000	St
<input type="checkbox"/> 042.980330-Level2		BUDGET für Montageteile Duschwannen	1,000	St
<input type="checkbox"/> 042.980370-Level1		BUDGET für Accessoires Duschwannen	1,000	St

Allplan Design2Cost

1/1

Attribut Feuchtraum vergeben

Achten Sie bitte darauf, bei Bädern und anderen Feuchträumen das entsprechende Attribut zu vergeben; dazu muss der Ausbau bereits festgelegt sein.

Das Aktivieren des Attributs **RAUM_Feuchtraum** bewirkt folgendes:

- Im Boden des Raums wird die Abdichtung mit kalkuliert
- Gipsputz wird zu Kalkzementputz

So bestimmen Sie Feuchträume

- 1 Klicken Sie mit der rechten Maustaste in einen Raum mit Ausbauflächen und dann im Kontextmenü auf  **Objektattribute zuweisen, modifizieren**.

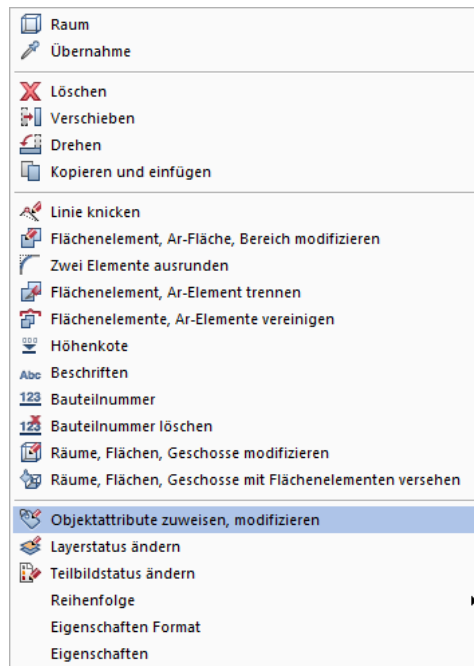

- 2 Stellen Sie das Attribut **RAUM_Feuchtraum** auf **JA** und bestätigen Sie mit **OK**.

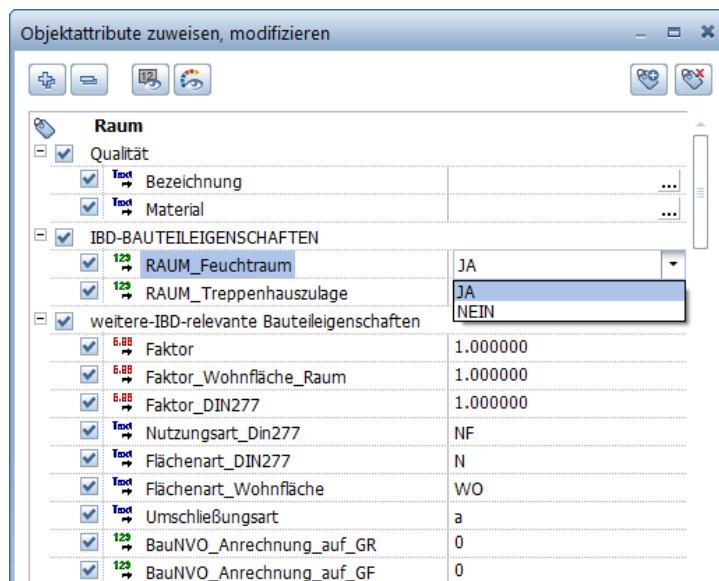

KURZTEXT
Gipswandputz, einlagig (automatisch)
Grundierung für saugende Untergründe
Wandfliesen (Typ n.n.)
Einzeldekore als Zulage
Bodenfliesen Typ n.n.
Sockelplatten
Verlegung der Bodenfliesen im Verband als Zulage
Abschneiden von Estrichrandstreifen
Dauerelastische Fuge, Fugenbreite 10-15 mm
Dauerelastische Fuge, Fugenbreite 10-15 mm
Rohboden abkehren und mit Industriestaubsauger reinigen
Randstreifen 10/150 mm
Wärmedämmung PS 20 SE, D=70 mm (über unbeheizt)
Trittschalldämmung
CAF-Fließestrich
Reinigung Bodenfliesen
Reinigung Wandfliesen
Reinigung Bad- und WC-Einrichtungsgegenstände
Spachtelung von Betondecken, Teilflächen, Fugen der Fertigteildecken
Tapete an Decken und Dachschrägen
Farbanstrich Tapete an Decken
Duschwanne 90 x 90 cm
Duschabtrennung

KURZTEXT
Kalkzementwandputz, einlagig für Feuchträume (automatisch)
Grundierung für saugende Untergründe
Abdichten der Raumecken
Flächenabdichtung in Nassbereichen
Wandfliesen (Typ n.n.)
Einzeldekore als Zulage
Bodenfliesen Typ n.n.
Sockelplatten
Verlegung der Bodenfliesen im Verband als Zulage
Abschneiden von Estrichrandstreifen
Dauerelastische Fuge, Fugenbreite 10-15 mm
Dauerelastische Fuge, Fugenbreite 10-15 mm
Rohboden abkehren und mit Industriestaubsauger reinigen
Randstreifen 10/150 mm
Wärmedämmung PS 20 SE, D=70 mm (über unbeheizt)
Trittschalldämmung
CAF-Fließestrich
Reinigung Bodenfliesen
Reinigung Wandfliesen
Reinigung Bad- und WC-Einrichtungsgegenstände
Spachtelung von Betondecken, Teilflächen, Fugen der Fertigteildecken
Tapete an Decken und Dachschrägen
Farbanstrich Tapete an Decken

Vergleich des Raums vor/nach der Zuweisung Feuchtraum

Fassaden

Methode:

Assistent Fassaden aus der Gruppe IBD 2018 Hochbau – Fassaden verwenden.
Erzeugen gleichartiger Elemente mit Doppelklick rechts auf das Referenzelement im Assistenten

Zur Ermittlung des Bruttorauminhalts als auch der Brutto-Grundrissfläche des Projektes erzeugen Sie unter Verwendung des Fassadenassistenten einen Geschossraum.

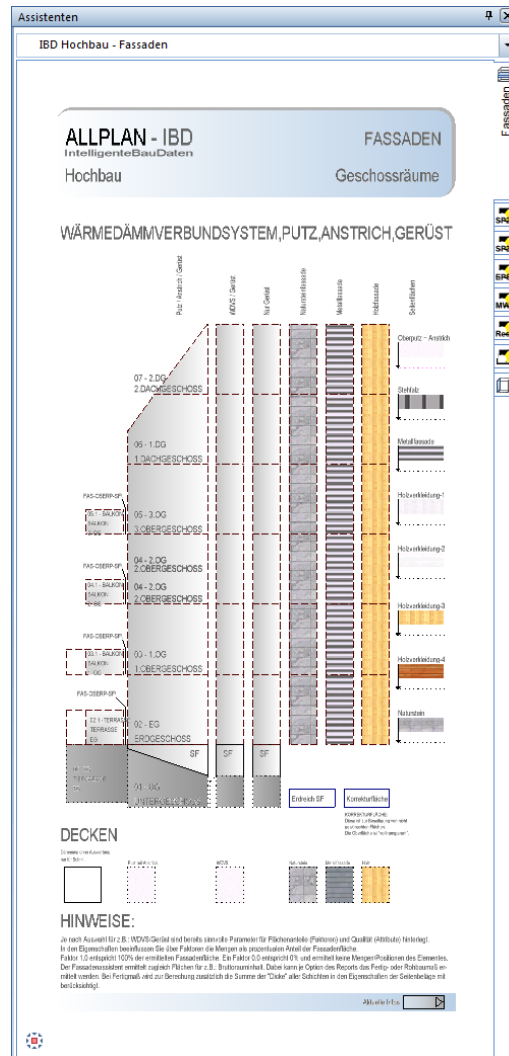

Der Assistent ist in 7 Spalten aufgeteilt. Die linke Spalte dient zur Berechnung der DIN 277 für Terrassen und Balkone.

Die Spalten 2 bis 7 von links gesehen ermitteln über die Geschossräume die Berechnung des Bruttorauminhalts für den Bauantrag und erfassen zugleich die Fassadenaußenbekleidung.



Dabei unterscheiden sich die Spalten in den Voreinstellungen der Material- Außenbekleidung.

Die Trennung erfolgt nach Geschossräumen in:

- 1 Putz und Anstrich,
- 2 Wärmedämm-Verbundsystem und Anstrich
- 3 ohne Außenputz nur mit Gerüst (für Klinker, Natursteinfassade o.ä.).
- 4 Natursteinfassade mit Unterkonstruktion
- 5 Metallfassade mit Unterkonstruktion
- 6 Holzfassade mit Unterkonstruktion
- 7 Sonderseitenflächen, um Fassadenteile anders zu gestalten

Geschossraum, wichtige Schritte

- Passenden Geschossraum (mit Putz, WDVS, Sonstige) aus dem Assistenten wählen
- Ggf. über Faktoren den Anteil an den Materialien bestimmen
- Die Stärke der Geschossdecken ist standardmäßig auf 20cm voreingestellt; bei Bedarf anpassen
- Animationsoberflächen des Geschossraumes eventuell verändern über Oberflächeneinstellungen im Animationsfenster.
- Das Gerüst wird automatisch ermittelt
- Für Fassadensonderflächen finden Sie spezielle Seitenflächen in der rechten Spalte. Diese Sonderflächen stanzen in dem Bereich die Flächen des Geschossraumes aus. Mehrere Sonderseiten übereinander stanzen sich hingegen nicht aus.
- Weitere Attribute der Fassade wie Dämmstärke, Putzart, Gerüst Standzeit, Lastklasse, Konsolenausleger können Sie geschossweise über die Funktion  **Objektattribute zuweisen, modifizieren** an jedem Geschossraum individuell einstellen.

Hinweis: Die Fassade wird hier nicht als Konstruktion eingegeben wie z. B. mit dem  **Fassadenmodellierer**, sondern als Qualität über die Funktion  **Geschoss**, zu Auswertung und zum Kostenvergleich.

Besonderheiten am Beispiel Untergeschoss:

Beim Untergeschoss sollte der Geschossraum in voller Höhe eingegeben werden. UK, Bodenplatte bis OK des darüber liegenden Geschosses.

Zur Ermittlung des Sockel- und Außenputzes sowie der Gerüst- und Abdichtungsarbeiten haben Sie zwei Möglichkeiten:

- **Variante 1:** Im Geschossraum die Faktoren der Seiten Belage verändern (ungenau aber schnelle Ermittlung) z. B.:

FAS-ERDREICH	= Faktor 0,8 als Anteil an der Geschosshöhe
FAS-GERUEST	= Faktor 0,2
FAS-WDVS	= Faktor 0,25
FAS-OBERPUTZ	= Faktor 0
FAS-SOCKELPUTZ	= Faktor 0,2

Somit kann auf Anforderungen wie z.B.

Außen,- Sockelputz- und Gerüstarbeiten bei Hanggeschossen oder Dämmung nur im oberen Drittel schnell und flexibel reagiert werden.

- **Variante 2:** Der Sockelputz wird als zusätzliche Seitenfläche eingegeben. Dazu empfehlen wir ein weiteres Teilbild auf dem sich nur das Ebenen Modell des Geländes befindet und die zusätzliche Seitenfläche.

Für diesen Fall zuerst den Geschoßraum erstellen und dabei den Faktor bei FAS-ERDREICH auf 1,0 einstellen und die Faktoren der restlichen Bauelemente auf 0,00 setzen!

Nun auf dem zusätzlichen Teilbild die Sonderseitenfläche konstruieren mit OK= OK Geschoßraum, UK= Oberkante der Geländeebene.

Beide Teilbilder auch anschließend bei der Mengenübergabe zeitgleich aktivieren oder in der Bauwerkstruktur definieren.

- Bei Wänden mit Dämmung -> zweischalig mit Dämmschicht-> aus dem ROHBAU-Assistenten wird die Dämmung nicht ausgewertet. Diese werden nur grafisch für die Werkplanung dargestellt. Die Ermittlung erfolgt nur über den FASSADEN-Assistenten.



Dachgeschoss, Besonderheiten

Zur Beachtung, wenn ein Normalgeschoss als Dachgeschoss kopiert wird:

- Bodenaufbauhöhen ändern (grafisch - für Schnitt und Wohnfläche)
- Attribute Bodenaufbau ändern.
(Dämmung, Estrichhöhe, Trittschall, Fußbodenheizung)
- Türhöhen ggf. ändern
- Raumbezeichnungen, Nummern ändern
- Installationsschacht anpassen bzw. ändern
- Raumoberkante modifizieren:
abzgl. Sparrenhöhe lotrecht zur Dachebene
- Decken Belag ggf. auf GK-Decken ändern (Attribute Decken Belag)
- Innenwände ggf. die Oberkante nur bis Kehlbalkenlage definieren.
- Bei Mauerwerk die Bitumenbahn auf „NEIN“ stellen.

Geschosraum und Fassade eingeben

Geschosraum und Fassade eingeben

- 1 Öffnen Sie den Assistent **FASSADEN**.
- 2 Doppelklicken Sie im Assistenten mit der rechten Maustaste in 02_EG ERDGESCHOSS (Putz/Anstrich/Gerüst)
Die Funktion  **Geschoss** wird geöffnet.
- 3 Klicken Sie auf  **Eigenschaften**.

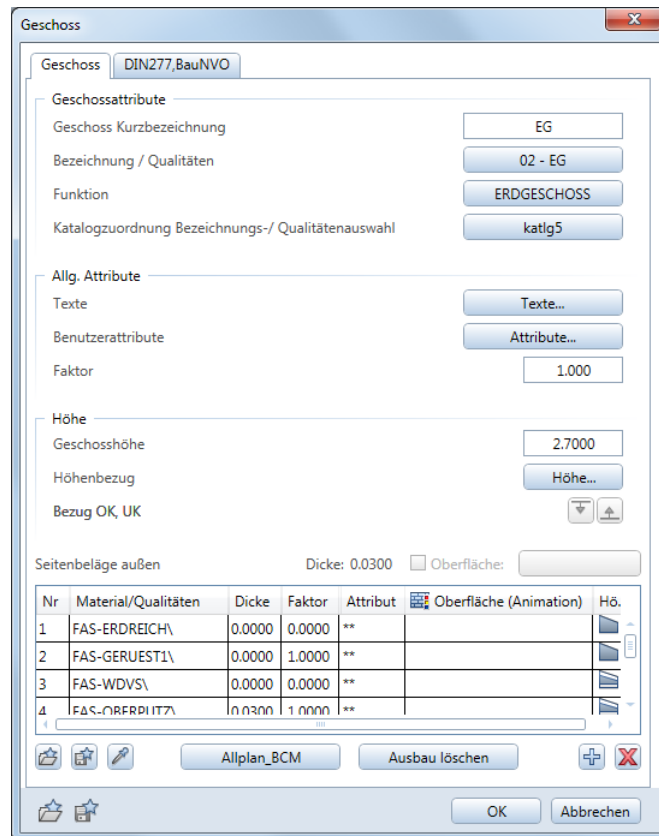

Die passenden Eigenschaften wurden in die Registerkarten **Geschoss** und **DIN277, BauNVO** übernommen.

- 4 Überprüfen Sie die Angaben in den Registerkarten.
- 5 Um Farbe und Aussehen zu ändern, schieben Sie den horizontalen Schieberegler nach rechts, klicken in der Zeile **FAS-OBERPUTZ** in die Spalte **Freie Oberfläche**, und wählen Sie eine neue Putz-Oberfläche aus den mitgelieferten Oberflächen aus.
Um alle Farben der Geschosse zu verändern, können Sie in der Animation die Oberflächeneigenschaft (Farbe 96) verändern und mit einer beliebigen Farbe mischen. Öffnen Sie dazu im Animationsfenster das Kontextmenü und aktivieren Sie Oberflächeneigenschaften.

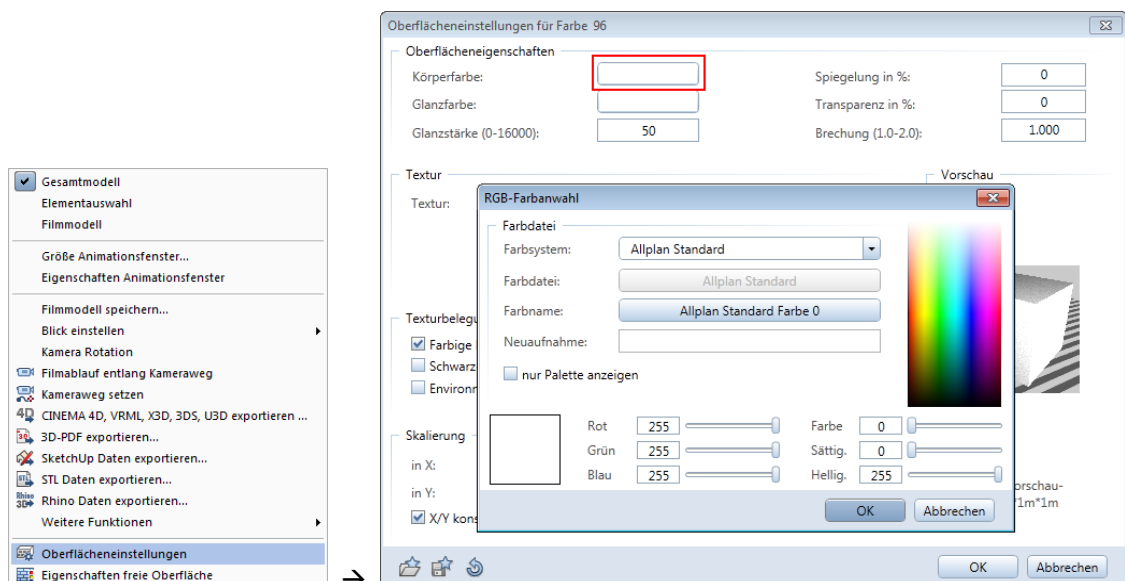

Zudem können Sie geschossweise unterschiedliche Freie Oberflächen den Geschossen zuweisen. Beachten Sie dabei, dass die aktuelle Oberflächendatei Ihres Vorlaufprojektes geladen ist.

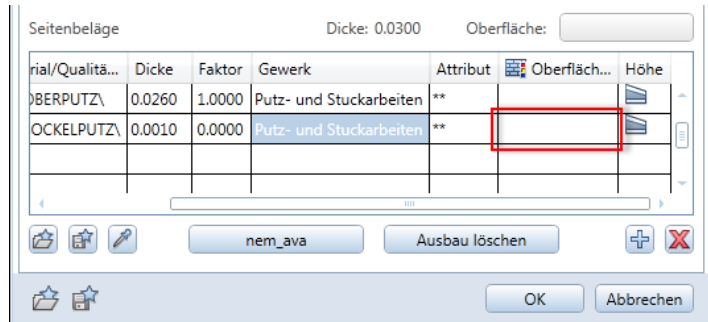

Die Oberflächen finden Sie im Büroordner

\\STD\DESIGN\IBD\AUSBAU\AUSSSEN\SEITENBELAG zum Beispiel Putz:

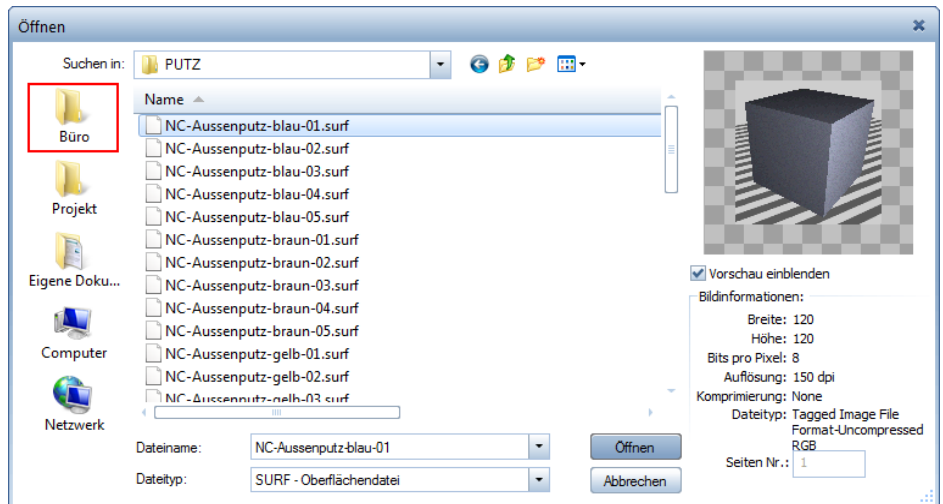

- 6 Geben Sie das Geschoss mit Hilfe der Allgemeinen Polygonzugeingabe ein, z. B. mit der Automatischen Geometrieermittlung:
- Klicken Sie an die Außenseite einer der begrenzenden Wände.
 - Klicken Sie in den Eingabeoptionen auf Automatische Geometrieermittlung
 - Klicken Sie außerhalb der Wände in die Zeichenfläche.

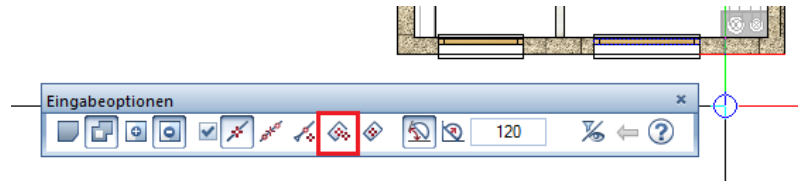

Sollen Teile der Fassade aus anderen Materialien sein (Sockel usw.), dann können Sie passende Sonder-Seitenflächen aus dem Assistent übernehmen.

So weisen Sie Teilen der Fassade andere Materialien zu

- ➔ Der Assistent **FASSADEN** ist noch geöffnet.
- 1 In der rechten Spalte innerhalb des Assistenten die Seitenfläche wählen
 - 2 Doppelklicken Sie mit der rechten Maustaste auf das gewünschte Material, z. B. Naturstein für einen Sockel.

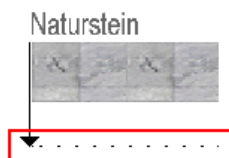
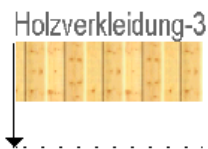
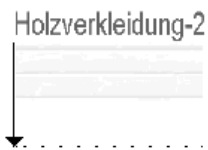

Die Funktion  **Seitenfläche** wird geöffnet.

- 3 Stellen Sie die Höhe der Seitenfläche passend ein.

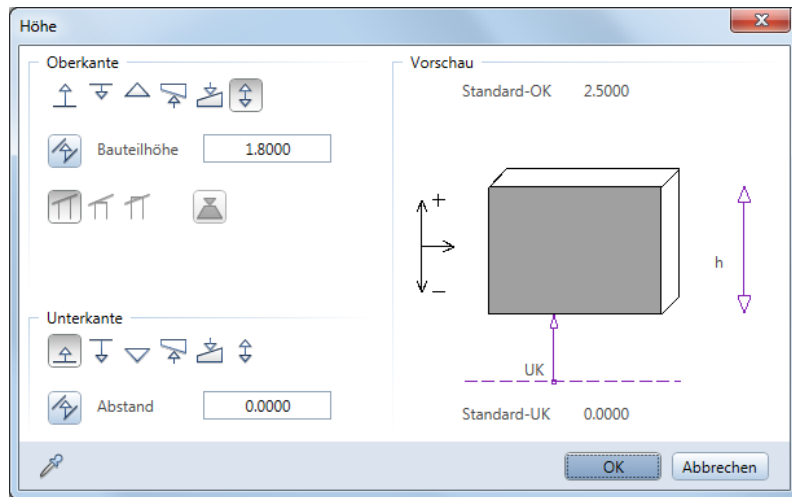

- 4 Geben Sie die Seitenfläche entlang der Grundriss-Außenseite ein.
- 5 Drücken Sie die F4-Taste, und prüfen Sie die Seitenfläche in der Animation.

Tipp: Um Ihre Animationsdarstellung zu aktualisieren, klicken Sie auf  **3D aktualisieren** (Modul **Mengen: Räume, Flächen, Geschosse** → Bereich **Ändern**).

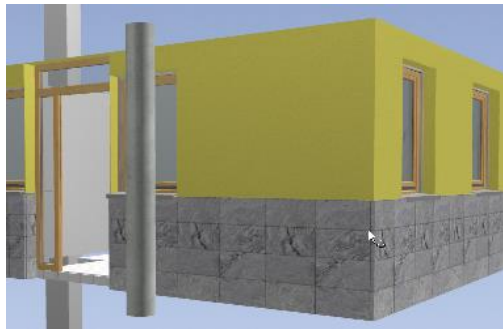

Eine weitere Auswahl an Fassadenverkleidungen finden Sie im Assistent Fassadenverkleidungen:

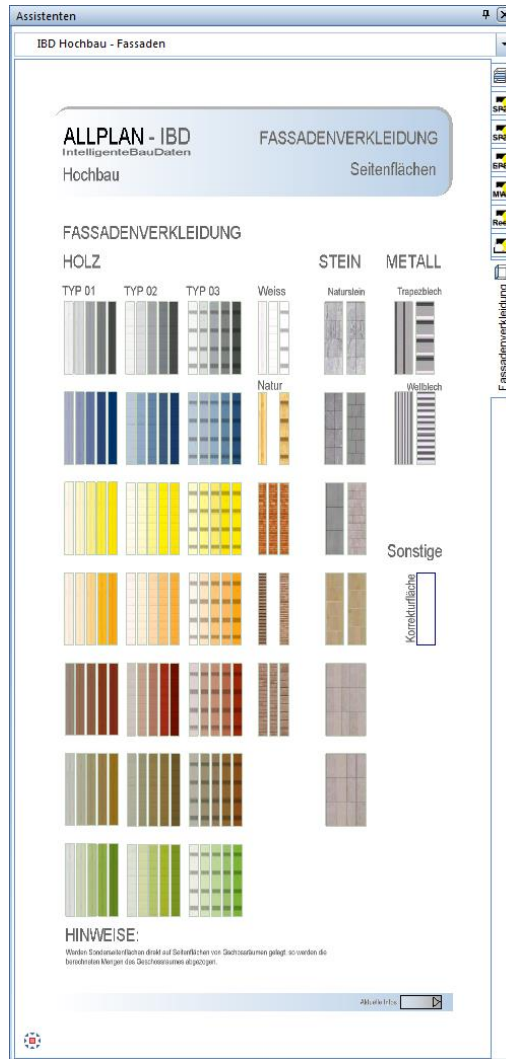

So ändern Sie Objektattribute eines Geschosses

Tipp: Über die Filterfunktion „Geschoss“ ist die Anwahl eindeutig. Aktivieren Sie vor der Anwahl den **Architekturfilter**  und wählen Sie „Geschoss“.

- Um die Objektattribute des Geschosses zu ändern, klicken Sie am besten mit der rechten Maustaste in der Isometrie auf eine Begrenzungslinie des Geschosses; im Grundriss sind diese Linien schwer auszumachen.

Alternativ kann die Funktion **Objektattribute zuweisen modifizieren** (A) verwendet werden und vor der Anwahl der Architekturfilter für Geschoss aktiviert verwenden.

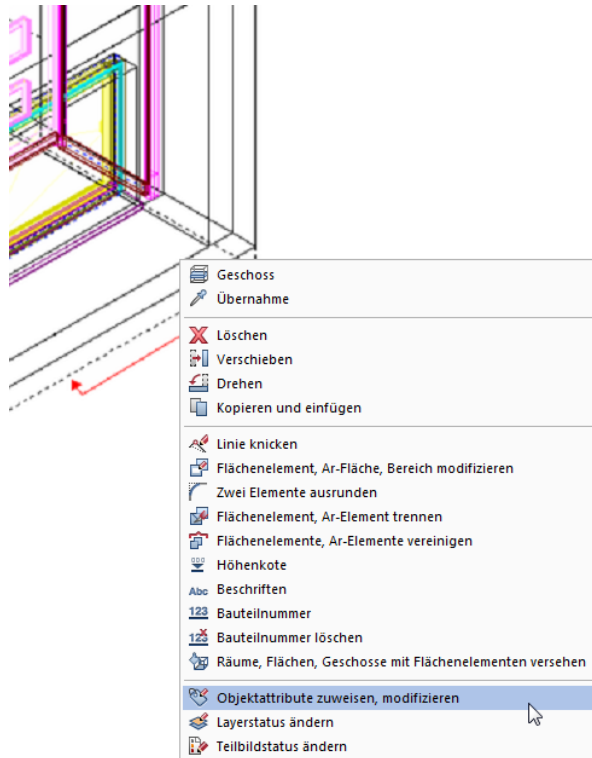

- Überprüfen Sie die Attribute.

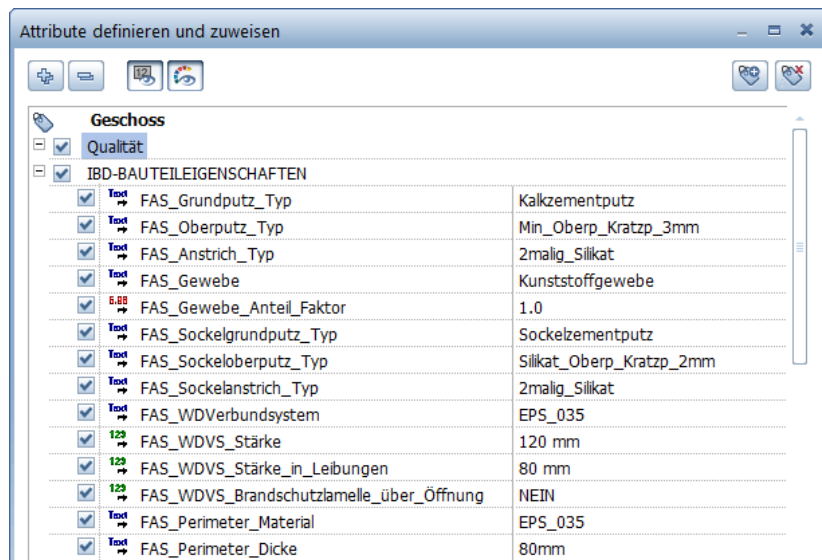

Balkone, Terrassen

Methode:

Assistent FASSADEN in der Gruppe IBD 2018 Hochbau – Ausbau/Fassaden verwenden.

Erzeugen gleichartiger Elemente mit Doppelklick rechts auf das Referenzelement im Assistenten

Zur Berechnung des Bruttorauminhaltes von Balkonen und Terrassen nach DIN 277 wird ebenfalls ein Geschossraum benötigt.

So geben Sie Balkone/Terrassen ein

➔ Der Assistent **FASSADEN** ist noch geöffnet.

- 1 Zoomen Sie links unten im Assistent.
- 2 Doppelklicken Sie mit der rechten Maustaste auf **TERRASSE EG**.

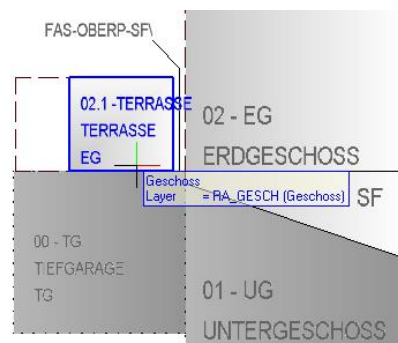

Die Funktion  **Geschoss** wird geöffnet.

- 3 Geben Sie die Terrasse nach den Regeln der Allgemeinen Polygonzugeingabe ein.
- 4 Prüfen Sie in der Animation, ob die Fassade in dem Bereich ausgeschnitten wird, wo die Terrasse an das Gebäude angrenzt.
Wenn dieser Effekt auftritt, können Sie ihn folgendermaßen beheben:
 - Geben Sie den Geschossraum Terrasse mit einem kleinen Abstand zur Hauswand ein. Die Räume sind hier nur Hilfskonstruktion und werden standardmäßig nicht geplottet.
 - Füllen Sie die Lücke mit einer Sonderseitenfläche.

Für die Wohnflächenberechnung und zur Auswertung des Plattenbelags wird ein weiterer Raum benötigt. Dieser Raum wird aus dem AUSBAU-Assistenten übernommen oder Räume DIN 277 mit Ausbau.

So geben Sie einen Terrassenraum für die Wohnflächenberechnung ein

☞ Der Assistent **AUSBAU** ist noch geöffnet.

- 1 Zoomen Sie ggf. rechts unten in das Assistentenfenster, und doppelklicken Sie mit der rechten Maustaste auf Terrasse.

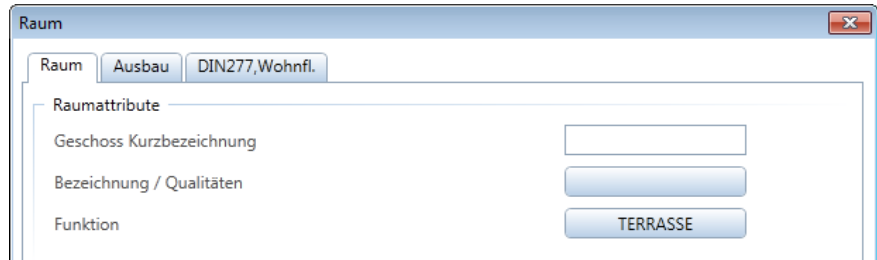

Die Funktion  **Raum** wird geöffnet.

- 2 Klicken Sie auf  **Eigenschaften**, und geben ändern Sie bei Bedarf im Dialogfeld Raum, Registerkarte Raum die Bezeichnung und die Funktion für die Terrasse.

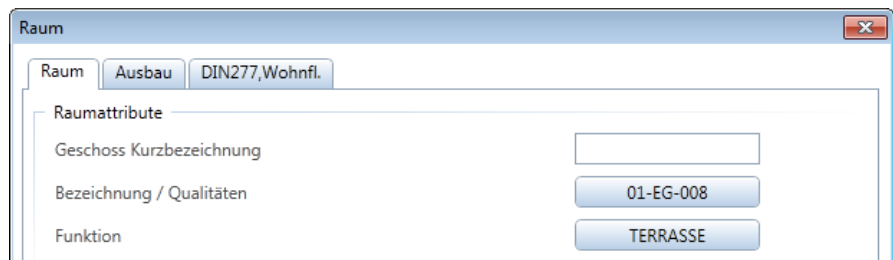

- 3 Geben Sie den Terrassenraum nach den Regeln der Allgemeinen Polygonzugeingabe ein, und setzen Sie die Beschriftung ab.



So ändern Sie die Animationsoberfläche der Terrasse

- 1 Klicken Sie auf  **Räume, Flächen, Geschosse modifizieren**.

- 2 Klicken Sie in die Terrasse.

Das Dialogfeld **Raum** wird eingeblendet.

- 3 Wählen Sie die Registerkarte **Ausbau**.
- 4 Im Bereich **Bodenbeläge zuweisen/entfernen** schieben Sie den Schieberegler ganz nach rechts, klicken Sie in das Eingabefeld in der Spalte **Freie Oberfläche**.

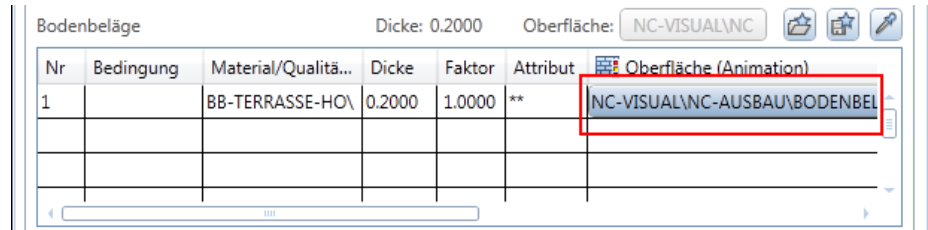

- 5 Wählen Sie eine passende Oberfläche aus, z. B. eine Naturstein-Oberfläche. Diese finden Sie zum Beispiel unter:
 \Std\Design\IBD\AUSBAU\BODENBELÄGE\INNEN\NATURSTEIN

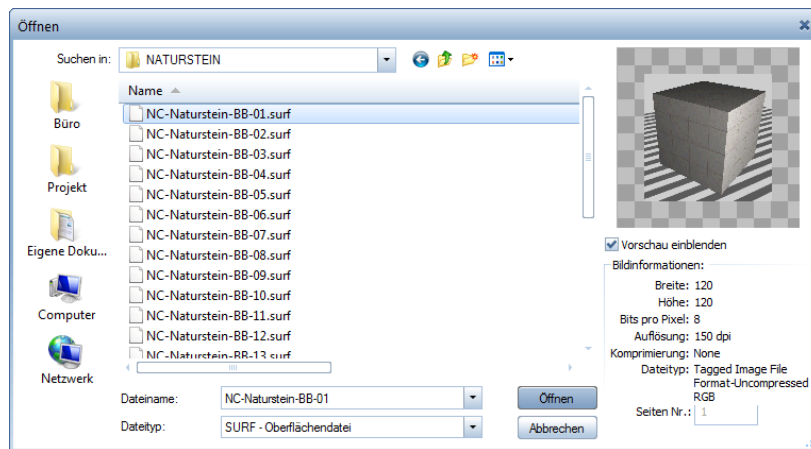

Alternative wechseln Sie zum Assistenten Ausbau und tippen hier den Terrassen Belag mittels Pipette zur Übernahme an.

Elektroausstattung

Methode: Markieren und Kopieren von Elektroausstattungen für ganze Räume aus dem Assistenten.



Damit Sie die Mengenermittlung für Elektroausstattung möglichst schnell und verhältnismäßig genau durchführen können, stehen im Assistent TGA-Raumausstattung die Grundausstattung der verschiedenen Raumarten als Symbol zur Verfügung. Neu auch als HEA-Standards für Standard, gehoben und exklusiv.

- Jedes Symbol besteht aus mehreren verschiedenen Makros.
- Für jeden Raum gibt es verschiedene Ausstattungsstandards; diese können gleichzeitig als Checkliste dienen.
- Mehrausstattungen erreichen Sie einfach durch Kopieren der jeweiligen Bestandteile. Diese können Sie in späteren Planungsphasen an die richtigen Stellen im Raum verschieben.
- Auswertung mit Raumzuordnung möglich
- Kabellängen, Leerrohre usw. einstellbar über Attribute

So legen Sie die Elektroausstattung fest

- 1 Markieren Sie im Assistenten **TGA-Raumausstattung** die gewünschte Raumausstattung mittels Bereichsauswahl. Mit STRG+C kopieren Sie das Bauteil in die Zwischenablage. Anschließend platzieren Sie die Elektrogegenstände mit STRG+V an der gewünschten Stelle im Teilbild.
- 2 Für jeden Raum Typ steht ein Symbol mit einer typischen Ausstattung zur Wahl. Wählen Sie das passende Symbol, und setzen Sie es innerhalb des jeweiligen Raums ab.



- 3 Werden mehr Steckdosen benötigt?
Einfach die benötigten aus den abgesetzten  kopieren und an die gewünschte Stelle  verschieben.
- 4 Verschieben Sie die Abzweigdose ABZ an die gewünschte Stelle.
- 5 Klicken Sie mit der rechten Maustaste auf die Abzweigdose und dann im Kontextmenü auf dann im Kontextmenü auf  **Objektattribute zuweisen, modifizieren.**
- 6 Passen Sie die Länge der Zuleitung an, und betätigen Sie mit OK.

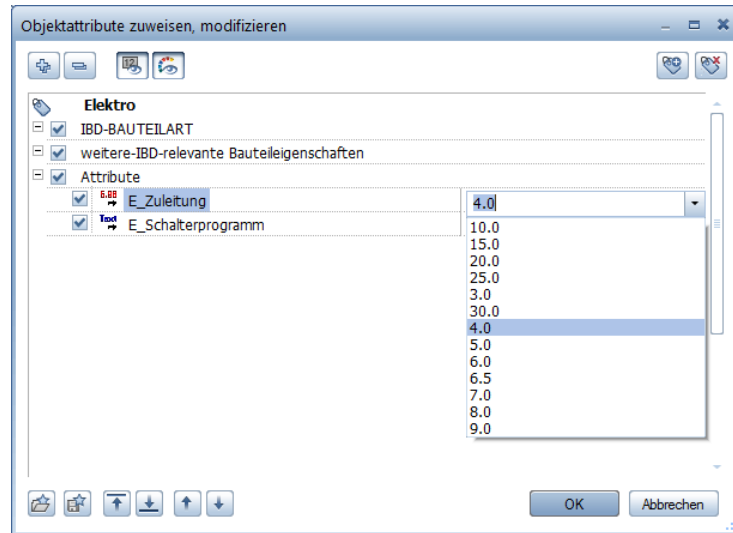

7 Verschieben Sie weitere Elektroausstattungen und passen Sie diese an.

Weitere mögliche Anpassungen sind z. B. Zuleitung und Ausstattungslevel für Steckdosen oder Kameras mit/ohne Verstellbarkeit bei der Klingelsprechanlage usw.

Elektroplanung im Außenbereich

Die Raumausstattung **Eingang Außen** enthält eine Klingelsprechanlage. Wird diese eventuell mit Kamera benötigt, dann ändern Sie die entsprechenden Attribute über  **Objektattribute zuweisen, modifizieren**:

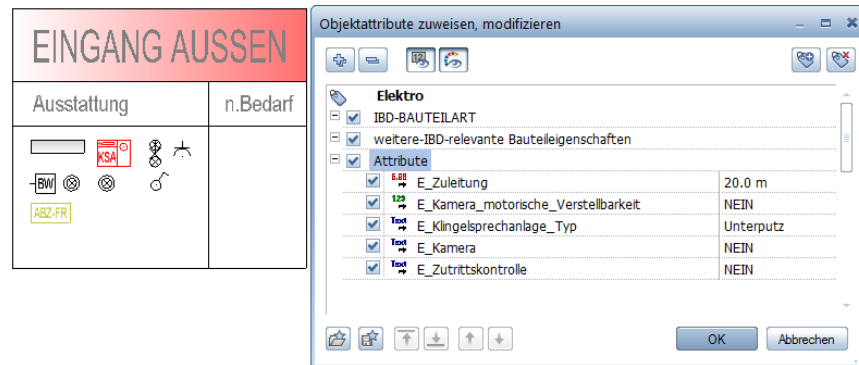

Geschossdecke

Methode:

Assistent DECKEN aus der Gruppe IBD 2018 Hochbau – Rohbau verwenden.

Erzeugen gleichartiger Elemente mit Doppelklick rechts auf das Referenzelement im Assistenten

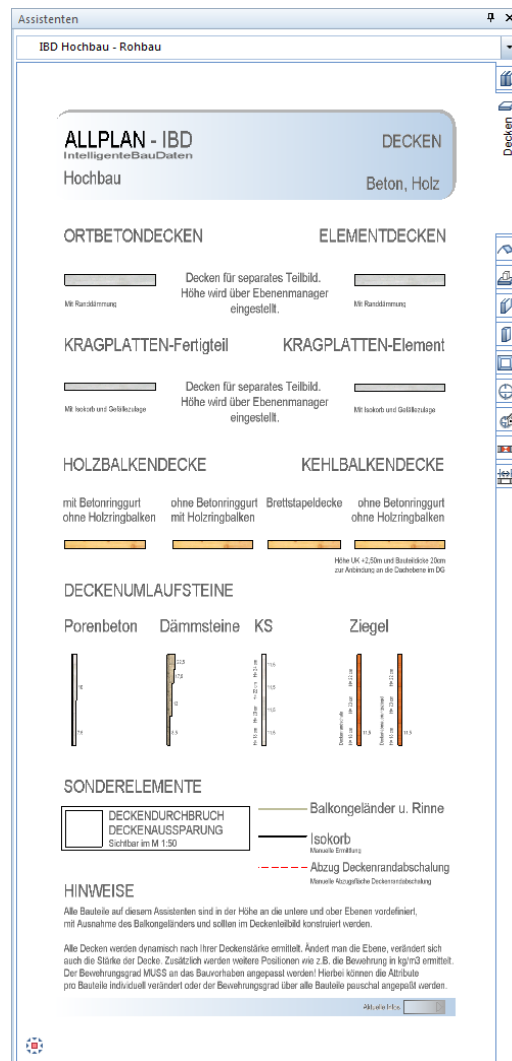

Decken / Bodenplatten, Hinweise

- Die Decke wird auf ein eigenes Teilbild 103, 113, 123 konstruiert. Auf diesem Teilbild wird die Decke zwischen dem darunter und darüber liegenden Geschosses (siehe Ebenenmanager) angebunden.
- Als Deckenstärke werden normalerweise 20cm angenommen; bei Höhensprüngen wird die Decke über freie Ebenen entsprechend angepasst.
- Die Kragplatten für Terrassen oder Balkone wird als extra Decke (Kragplatte) gezeichnet. Die Höhe kann bei Versätzen aus individuell über die Eingabemaske verändert werden.
- Bei den Ortbetondecken wird die Schalungsfläche von tragenden Wänden automatisch erkannt. Dazu ist es notwendig, dass Sie das Attribut **statisch_tragend** in den Wänden aktiv setzen (anhaken).
Bei Wänden aus den Assistenten ist dies je nach Wandstärke bereits korrekt definiert.



- Zu exakten Ermittlung sollte auch die Aussparungen im Treppenbereich als Deckendurchbruch im Plan erzeugt werden.
- Bei Bodenplatten wird die Kiesfilterschicht/ Sauberkeitsschicht mit ermittelt. Dies erfolgt über eine Attributeinstellung, die Schichten müssen nicht gezeichnet werden.

Anpassungen

Mit  **Objektattribute zuweisen, modifizieren** aus dem Kontextmenü können Sie weitere Anpassungen vornehmen, z. B. Bewehrungsgrad, Randdämmung, Nachbehandlung usw. ändern.

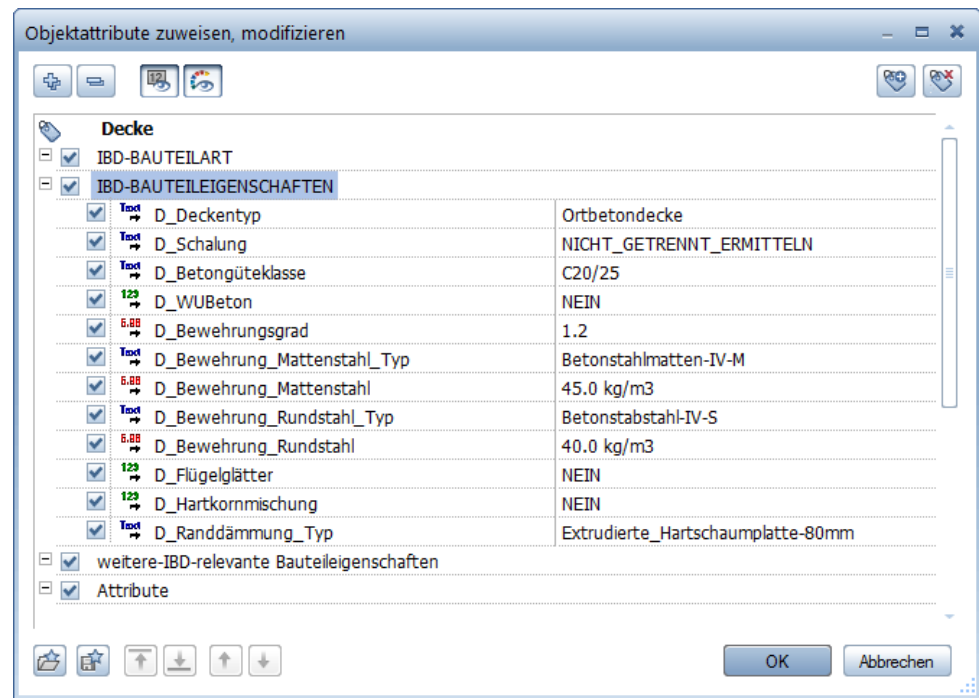

Bei Kragplatten gibt es zusätzlich noch zusätzliche Attribute wie z.B.: Isokorb, Balkonabdichtung, Wandanschlussmaterial und Gefällezulage.

So zeichnen Sie Geschossdecke und Deckenöffnung

- 1 Wechseln Sie auf das Decken-Teilbild.
- 2 Öffnen Sie den Assistenten DECKEN.
- 3 Doppelklicken Sie mit der rechten Maustaste auf die gewünschte Decke, z. B. ELEMENTDECKE.



Die Funktion  **Decke** wird geöffnet.

- 4 Zeichnen Sie die Decke mit Hilfe der Allgemeinen Polygonzugeingabe über den gesamten Grundriss.
- 5 Zoomen Sie nun im Decken-Assistenten links unten in den Bereich Sonderelemente, und doppelklicken Sie mit der rechten Maustaste auf die Deckenaussparung.

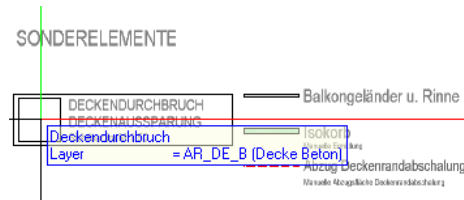

Die Funktion  **Aussparung, Durchbruch in Decke, Platte** wird geöffnet.

- 6 Klicken Sie erst in die Decke, in welche die Öffnung eingefügt werden soll.
- 7 Klicken Sie auf  **Eigenschaften**, und wählen Sie die Eingabeart aus, z. B. polygonal.

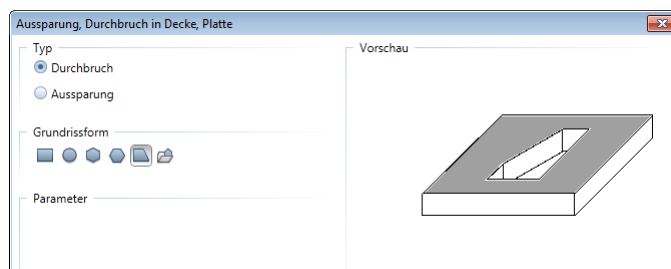

- 8 Geben Sie die Deckenöffnung (z. B. die Öffnung für die Treppe) ein.

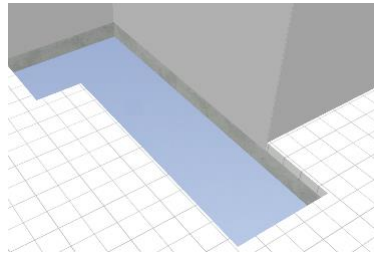

Hinweis: Damit in der Öffnung für die Treppe keine Lücken im Farbanstrich o.ä. bleiben, geben Sie einen Treppenraum (AUSBAU, Bereich **RÄUME mit Ausstattung und Raum-Attributen und Bezeichnung / DIN 277**, Raum **TREPPE**) in Größe der Öffnung ein. Weitere Informationen dazu finden Sie im Abschnitt "Wand Beläge im Bereich des Treppenlochs: Treppenraum, Besonderheiten" auf Seite 104

Makros für Deckenaussparungen und -öffnungen verwenden

Makros für Deckenaussparungen und Deckendurchbrüche werden automatisch eingesetzt.

Das Makro wird erst ab einem Maßstab 1:50 oder kleiner dargestellt.

Nur in diesem Maßstab kann die Feinsteuerung über Attribute vorgenommen werden.

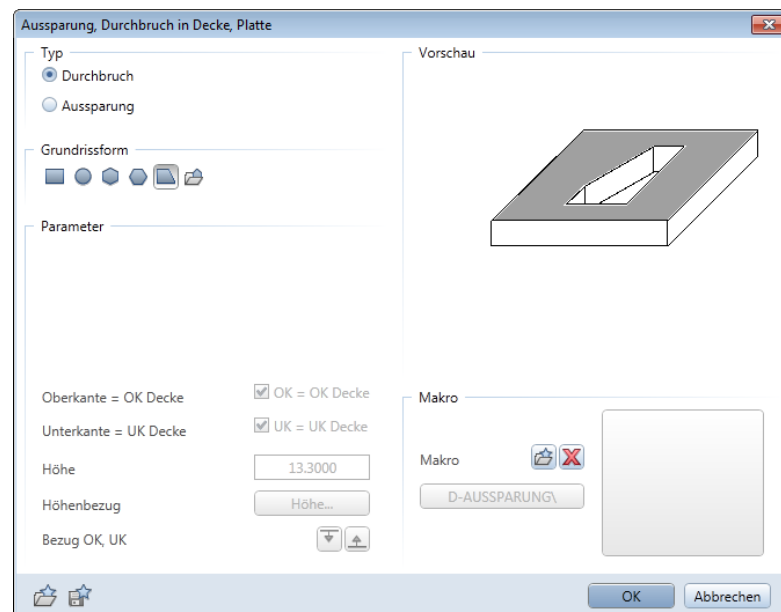



Geschosstreppe

Methode:

Assistent TREPPEN-BETON aus der Gruppe IBD 2018 Hochbau – Treppen verwenden
Erzeugen gleichartiger Elemente mit Doppelklick rechts auf die Lauflinie des Referenzelementes im Assistenten

Geschosstreppe eingeben, wichtige Schritte

- Es stehen Treppenassistenten für BETON, HOLZ und STAHL zur Auswahl.
- Wählen Sie Treppenform und Tragkonstruktion aus dem Assistenten TREPPEN-BETON, HOLZ, oder STAHL. aus.
- Zeichnen Sie die Treppe, und stellen Sie die Fertighöhen und die Steigungen ein.
- Wählen Sie in  **Treppenbauteile und Eigenschaften**, Registerkarte **Geometrie, 3D** das Geländer grafisch aus (z. B. 1 oder 2 Handläufe)
- Wenn Sie die Attributeinstellungen einer Treppe ändern möchten, dann verwenden Sie  **Objektattribute zuweisen, modifizieren** aus dem Kontextmenü. Klicken Sie mit der rechten Maustaste auf die Lauflinie der Treppe, um das Kontextmenü aufzurufen.
- Mit  **Objektattribute übertragen, löschen** (Tastenkombination Ü) können Sie die Attributeinstellungen von einer Treppe übernehmen, ändern und dann in einem Zug beliebig vielen Treppen zuweisen.

Hinweis: Treppen können gemäß VOB über die Stufenanzahl oder bei größeren Projekten über die Untersichtsfläche abgerechnet werden. Diese Möglichkeit haben Sie im Attribut: TR_ABRECHNUNG_ÜBER.

Zudem kann die Treppenauswertung für die Kostenberechnung oder die LV-Erstellung mittels dem Attribut: "TR_MENGENERMITTLUNG_FÜR" eingestellt werden.

Mengenermittlung für „Kostenberechnung“:

Bei dieser Einstellung (Standard) geht es um die Ermittlung des Preises.

Alle LV-Positionen zu dem Bauteil werden in den jeweiligen Gewerken erfasst.

Beispiel Treppe: Rohrtreppe mit Beton und Bewehrung bei Rohbau.

Die Trittstufen und Beläge in den Ausbaugewerken und das Geländer beim Schlosser oder Schreiner usw. . Alle LV-Positionen bilden einen Preis, der dann in der Projektsumme addiert wird.

Mengenermittlung für „LV-Erstellung“

Hier gilt es für das Bauteil einen eindeutigen Beschrieb in einer Position

+ eventuelle Zulagen zum Zwecke der Ausschreibung zu generieren. Aus den relevanten Attributwerten im CAD wird dann, mittels Templatepositionen automatisch ein entsprechender Langtext für das jeweilige Element gebildet. Der Einheitspreis wird danach händisch ergänzt.

Assistent TREPPEN

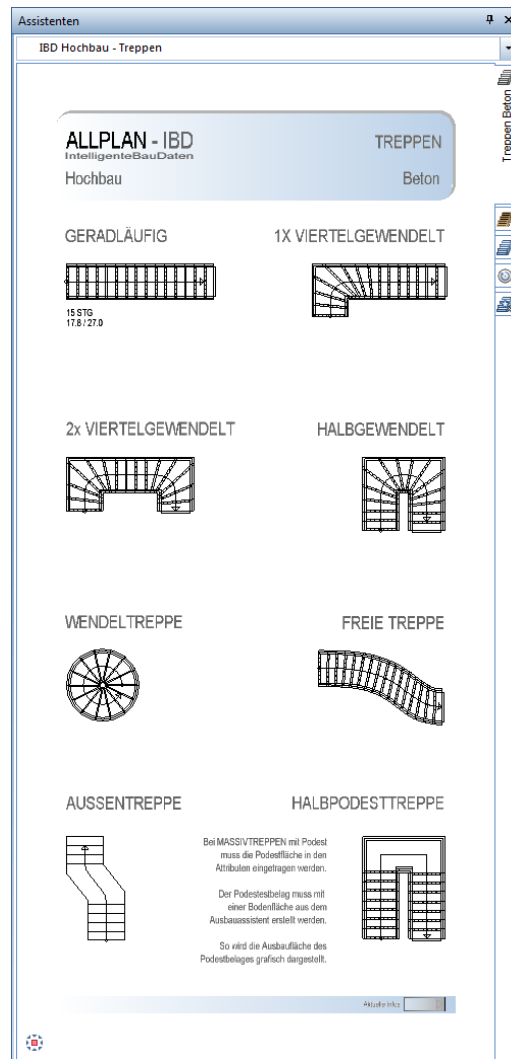

So geben Sie Treppen ein

- 1 Öffnen Sie den Assistent **TREPPEN-BETON**.
- 2 Doppelklicken Sie rechts auf die gewünschte Treppe und Bauweise, z. B. eine viertelgewendelte Massivtreppe.

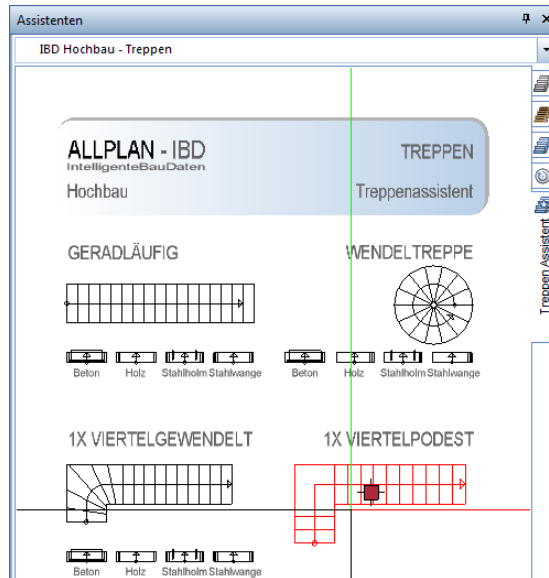

Die Funktion  **Einfach viertelgewendelte Treppe** wird geöffnet.

- 3 Geben Sie den Umriss der Treppe ein.
- 4 Stellen Sie die Fertighöhen der Treppe ein.

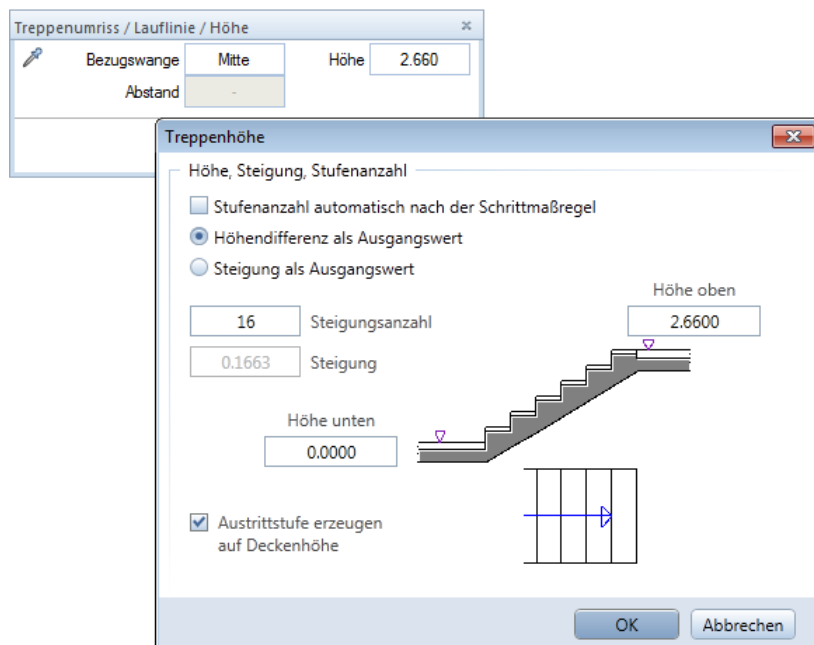

- 5 Wenn erforderlich, dann klicken Sie auf  **Treppenbauteile und Eigenschaften**, und stellen Sie in der Registerkarte **Geometrie, 3D** z. B. die Handläufe ein.
- 6 Schließen Sie die Treppenkonstruktion ab.

So legen Sie die Grundriss-Schnittdarstellung der Treppe fest

- 1 Klicken Sie mit der rechten Maustaste auf die Lauflinie der Treppe, und dann im Kontextmenü auf  **Treppenschnitt**.

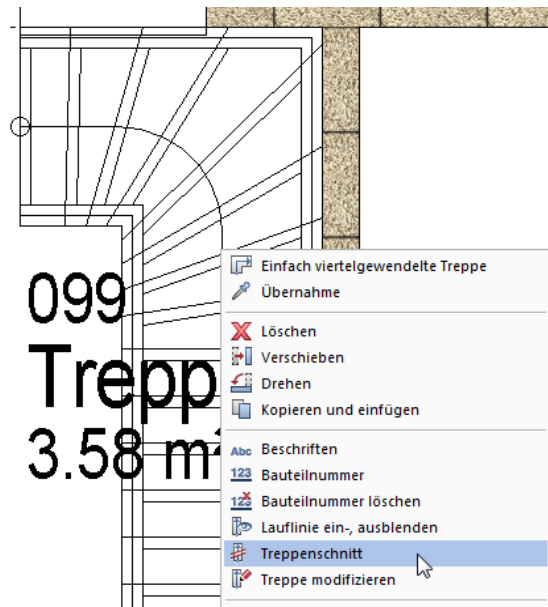

- 2 Stellen Sie den Abstand der Schnittlinien zueinander ein.

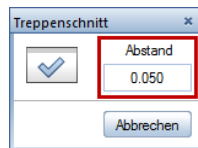

- 3 Klicken Sie auf  **Eigenschaften**.

- Wählen Sie die Registerkarte **Darstellung Unten**, und wählen Sie **Strichart 1** (durchgezogen) für **Bauteile unten** und **Lauflinie unten**.
- Wählen Sie die Registerkarte **Darstellung Oben**, und schalten Sie **Bauteile oben** und **Lauflinie oben** auf **Unsichtbar**.

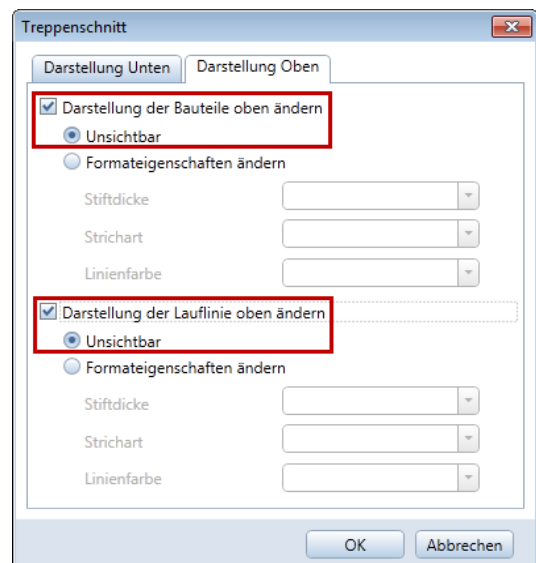
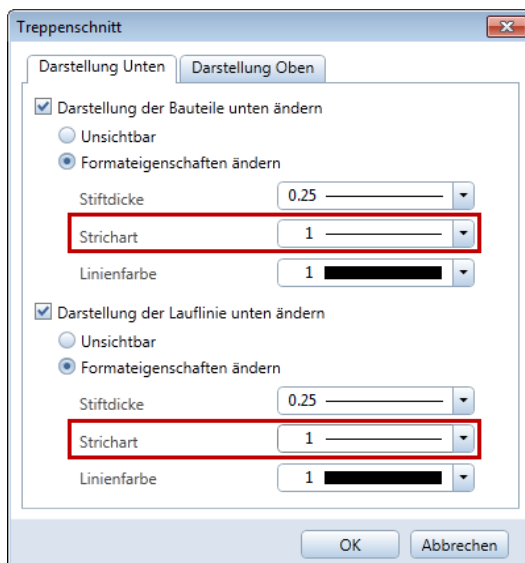

4 Setzen Sie die Schnittlinie ab.

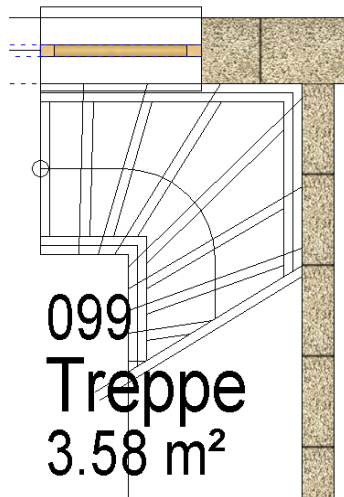

Der Layer AR_TRBT2 (zeigt die Setzstufe für die Animation) wird beim Plotten über die entsprechenden Drucksets ausgeschaltet.

Anpassungen der Attributwerte

Mit  **Objektattribute zuweisen, modifizieren** aus dem Kontextmenü können Sie weitere Anpassungen vornehmen, wie zum Beispiel:

- Fertigteil oder Ortbeton bei Massivtreppen,
- Materialien für die Trittstufen (hier sind fast alle Bodenbeläge möglich)
- die Laufbreite (mit entsprechendem Zuschlag bei größerer Breite)

usw.

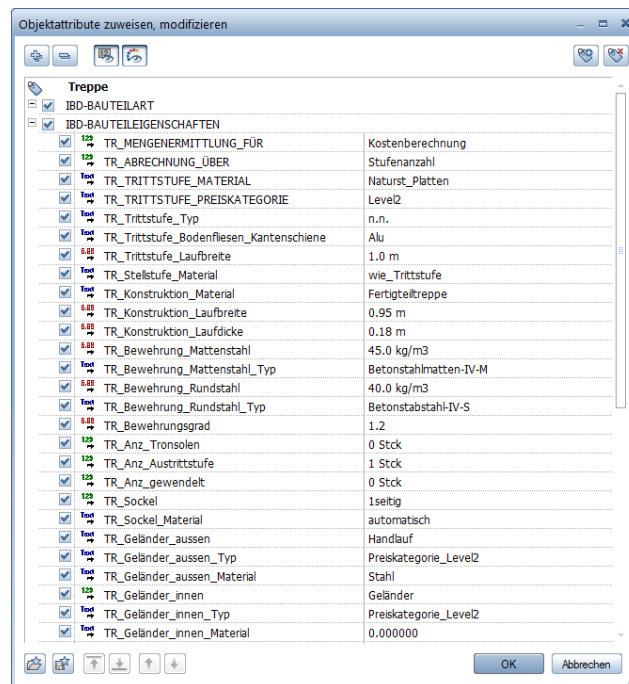

Treppendarstellung für Bauantrag

Für den Bauantrag (Baugesuch) können Sie die Layer für die Treppenbauteile ausblenden; dies kann manuell oder automatisch über die Wahl des Drucksets oder Darstellungsfavoriten in der Planzusammenstellung erfolgen.

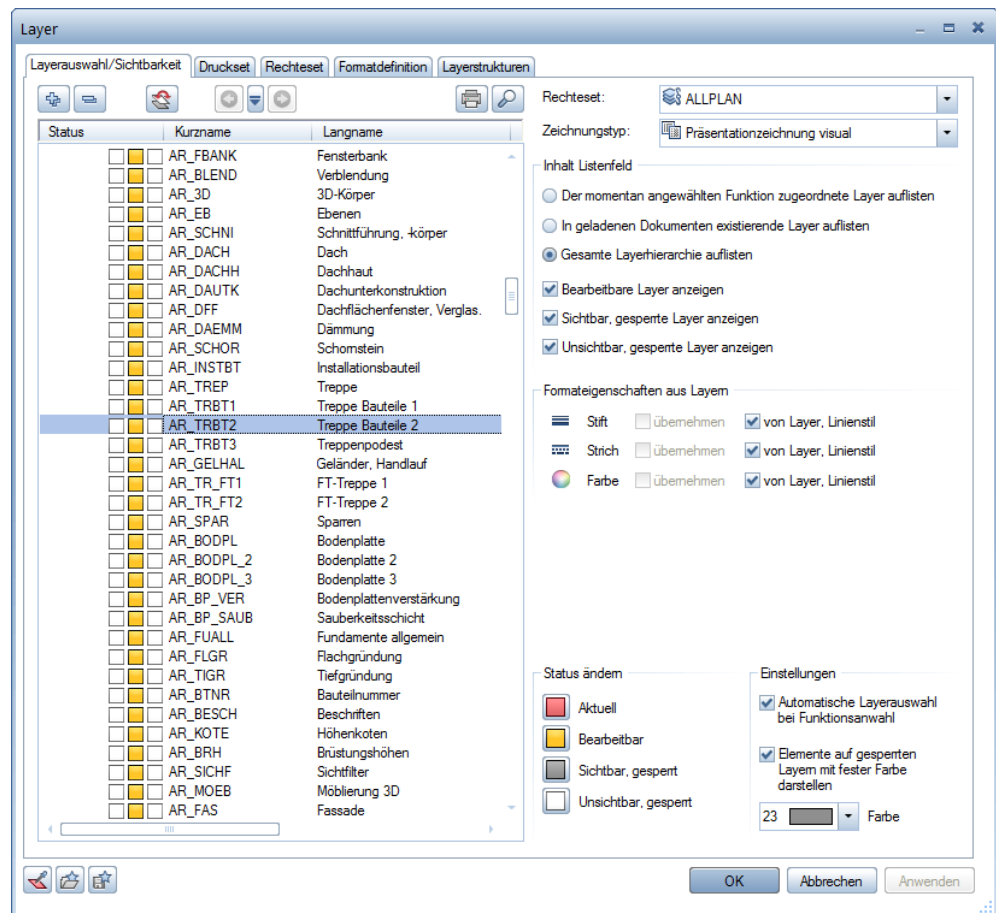

Wand Beläge im Bereich des Treppenlochs: Treppenraum, Besonderheiten

Um eine exakte Mengenermittlung der Wand Beläge im Bereich des Treppenlochs zu erhalten, benötigen Sie einen Raum, dessen Unterkante auch die Deckenstärke umfasst.

Statt die Raumhöhe anzupassen, geben Sie für Treppenkörper nach Möglichkeit den Raum **TRH**. aus dem Assistenten ein, der die zusätzlichen Eigenschaften „keine Wohnfläche“ jedoch „Treppenhauszulage“ und „Oberkante + 0,20cm“ hat). Dieser Raum wird nicht als Wohnfläche berechnet, und seine Unterkante liegt um die normalerweise bei IBD verwendete Deckenstärke von 20 cm über der oberen Standardebene.

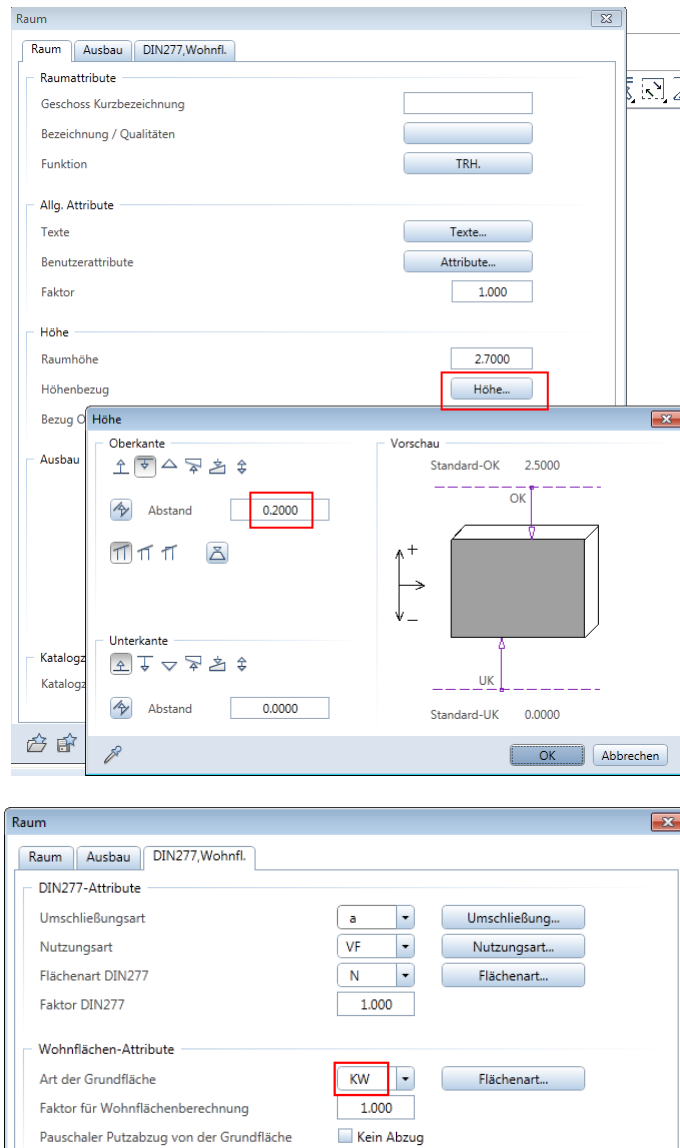

Die Höhe des Treppenraums umfasst den Deckenrand der darüber liegende Decke. Dies führt zu einer exakten Mengenermittlung und durchgehenden Wandbekleidungen in der Animation.

Für den angrenzenden Raum um das Treppenloch, nehmen Sie ebenfalls den Raum **TRH** und anschließend auch die gleiche Raumnummer, jedoch mit den Eigenschaften für Wohnfläche.

Diesen stellen Sie auch komplett mit allen Seiten Belägen und einem Decken Belag aus. So wird die Wohnflächenberechnung korrekt ermittelt und in der Baubeschreibung werden die Ausbauflächen beider Räume zu einem Gesamtraum zusammengefasst.

Podest Treppen, Besonderheiten

HALBPODESTTREPPE

Bei MASSIVTREPPEN mit Podest muss die Podestfläche in den Attributen eingetragen werden.

Der Podestbelag muss mit einer Bodenfläche aus dem Ausbaussystem erstellt werden.

So wird die Ausbaufäche des Podestbelages grafisch dargestellt.

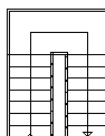

Hinweis: Die Podest Fläche muss manuell als Attribut eingetragen werden:

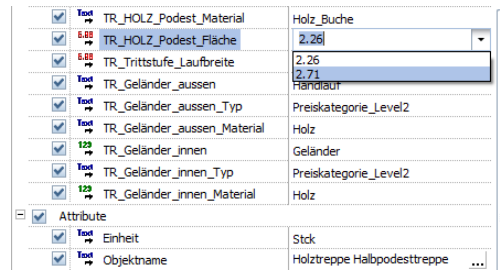

Die Bodenbeläge für das Treppenpodest übernehmen Sie dann aus dem Assistenten **AUSBAU**: Dazu haben Sie folgende Möglichkeiten:

- als **Bodenbelagsfläche**, wenn Sie die Wand Beläge in diesem Bereich bereits über den Raum ermitteln
- als **Raum**, wenn Sie im Treppenpodest Bereich die Wand Beläge noch nicht über einen anderen Raum ermittelt haben.

Eingabe von Treppen über die IBD-Bauwerksstruktur

In jedem Geschoss hält die IBD-Bauwerksstruktur ein Teilbild „Planergänzungen“ vor. Da diese Teilbilder nicht in den Mengenreport-Listen (Ableitungen der Bauwerksstruktur) hinterlegt sind, werden hier Bauteile abgelegt, die in der Zeichnung zwar dargestellt, **aber nicht** ausgewertet werden sollen.

Zur Überprüfung, welche Teilbilder über den Stapel-Export ausgewertet werden, wählen Sie im Kontextmenü der jeweiligen Knoten „Quellteilbilder aktiv setzen“.

Hinweis: Über „Quellteilbilder für Report“, kann diese Auswahl individuell verändert werden.

Das gleiche gilt für die Schnittberechnung. Auch hier soll die Treppe nicht doppelt dargestellt werden. Wählt man im Kontextmenü des Schnittes „Quellteilbilder aktiv setzen“ erkennt man, dass die Teilbilder „Planergänzung“ nicht hinterlegt sind.

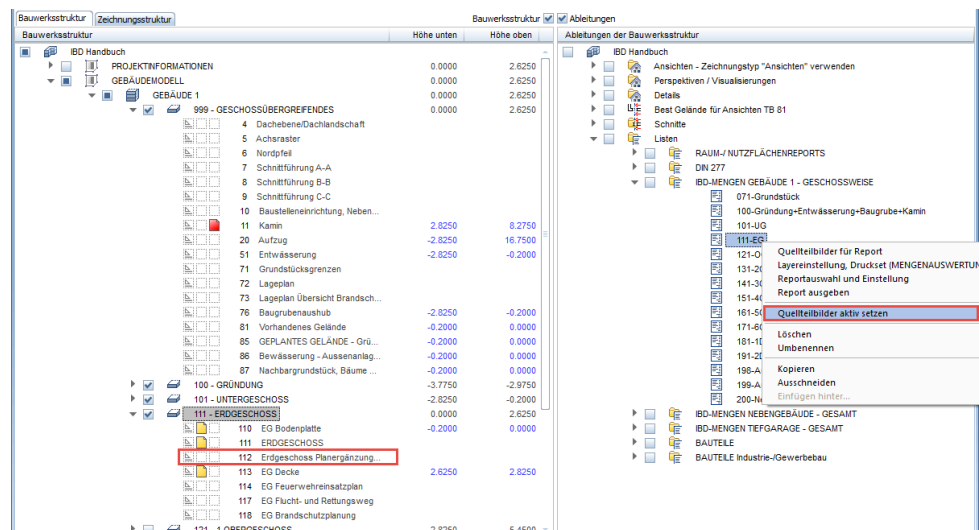

Treppen gehören regelmäßig zu den oben erwähnten Bauteilen. So soll die Treppe aus dem EG im DG in der Draufsicht sichtbar sein, jedoch nicht ein zweites Mal zur Auswertung kommen.

Das folgende Beispiel zeigt die Vorgehensweise an einem EFH mit UG, EG und DG.

Treppendarstellung im UG

Die Treppen im UG werden wie oben beschrieben über die Assistenten „Treppe“ auf das Teilbild „101 Untergeschoss“ konstruiert. Die Treppe wird mit einem Treppenschnitt versehen, der den oberen Teil der Treppe entweder gestrichelt darstellt oder ausblendet (s.o.).

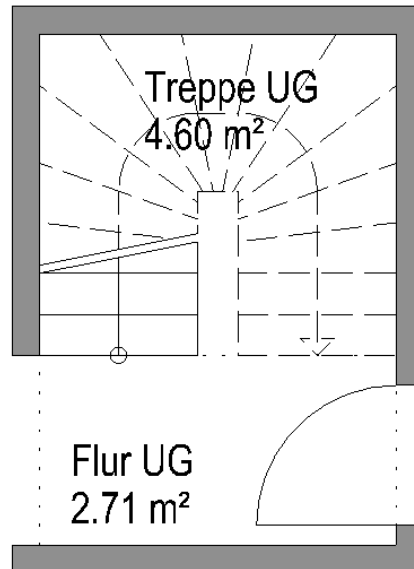

Treppendarstellung im EG

Die Treppen im EG werden auf das Teilbild „111 Erdgeschoss“ gezeichnet und mit einem Treppenschnitt versehen, der die obere Darstellung ausblendet.

Nun wird die Treppe aus dem UG auf das Teilbild „112 Erdgeschoss Planergängung“ kopiert und mit einem zum EG deckungsgleichen Treppenschnitt versehen, der die untere Darstellung ausblendet.

Teilbild 111 und 112 ergänzen sich in der Planzusammenstellung zu einer konstruktiv richtigen Darstellung.

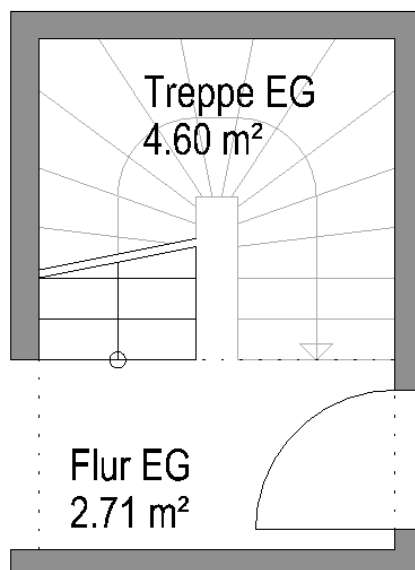

Treppendarstellung im DG

Da im DG keine Treppe mehr vorhanden ist und man lediglich im Plan die Draufsicht der Treppe im EG zeigen möchte, wird im DG keine Treppe gezeichnet, sondern die Treppe aus dem EG auf das Teilbild „122 Dachgeschoss Planergänzung“ kopiert. Die Entscheidung, ob hier ein Treppenschnitt gezeichnet wird, obliegt dem Planverfasser.

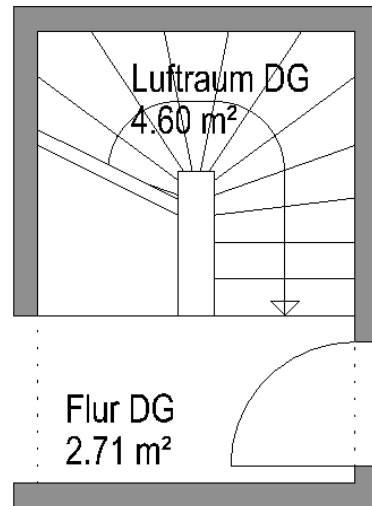

IBD Treppendarstellung für Schnitt

Die Einhaltung der beschriebenen Vorgehensweise ist nicht nur für eine korrekte Mengenermittlung essentiell, sondern auch für die richtige Darstellung des generierten Schnittes. Im Schnitt sind wiederum nur die Teilbilder als Quellteilbilder hinterlegt, die auch zur Mengenauswertung herangezogen werden.

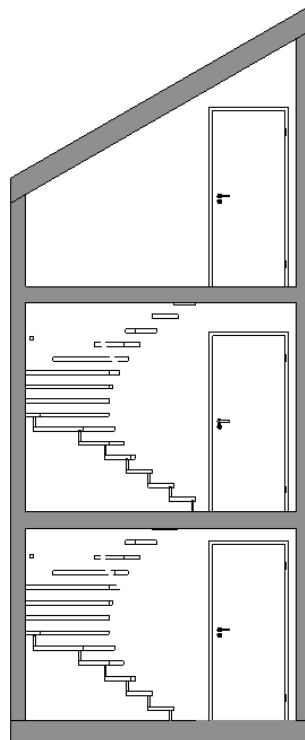

Hier der generierte Schnitt aus den Teilbildern 101, 111 und 121 wie sie vor-eingestellt im Schnitt (Ableitungen der Bauwerksstruktur) hinterlegt sind. Die Planergänzungsteilbilder sind lediglich für die korrekte Grundrissdarstellung relevant.

Eingabe von Räumen im Treppenbereich und Treppenhaus

Treppenträume im Zwischengeschoss

Der Ausbauassistent beinhaltet zwei Räume, die im Treppenbereich zum Einsatz kommen:



- a) Raum im Bereich der Treppe – hier ist der Raum definiert, der den reinen Treppenlauf umfasst. Im Beispiel der Raum „Treppe EG“. Dieser Raum hat folgende Eigenschaften:
- das Attribut „Treppenhauszulage“ steht auf „JA“
 - in der DIN277-Karte ist „keine Wohnfläche“ hinterlegt
 - die Oberkante des Raumes ist um 20cm höher eingestellt, um die Höhe der Decke über EG zu berücksichtigen
 - der Raum ist lediglich mit Seitenflächen ausgestattet

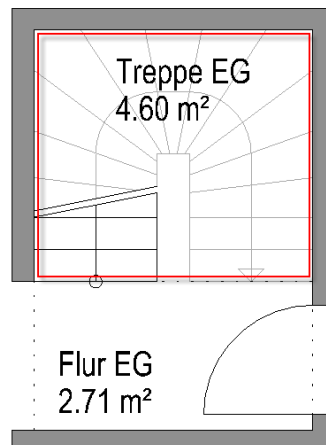

Diese Angaben entsprechen dem eines EFH, sind individuell zu prüfen und ggf. zu korrigieren!

- b) Raum für den Bereich Treppenhaus – hier ist der Raum definiert, der den Bereich vor der Treppe umfasst. Im Beispiel der Raum „Flur EG“. Dieser Raum hat folgende Eigenschaften.
- das Attribut „Treppenhauszulage“ steht auf „NEIN“
 - in der DIN277- Karte ist „Wohnfläche“ hinterlegt
 - die Höhen passen sich den Standardebenen des Geschosses an
 - der Raum verfügt über den kompletten Ausbau

Treppnräume im Untergeschoss

Im Untergeschoss muss dem Raum für den „Bereich Treppe“ im Ausbau ein Bodenbelag zugewiesen werden. Es bietet sich an den Bodenbelag aus dem angrenzenden Flur zu übernehmen. Für eine exakte Ermittlung der Wohnfläche muss der Raum unter der Treppe unter Berücksichtigung der korrekten Höhen dreigeteilt und mit den entsprechenden Wohnflächenfaktoren versehen werden.

Der Raum im Bereich des Flures ist ein Standardraum des Untergeschosses (analog zum EG).

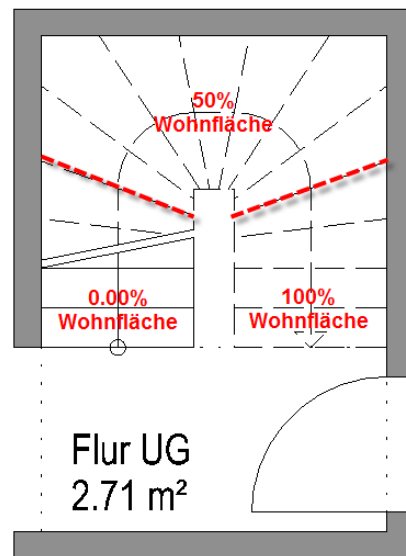

Treppnräume im Dachgeschoss

Der Leerraum im Bereich der Treppe im Dachgeschoss muss mit einem Deckenbelag ausgestattet und in seiner Höhe der Dachkonstruktion angepasst werden.

Die DIN 277-Karte ist entsprechend den Anforderungen auszufüllen.

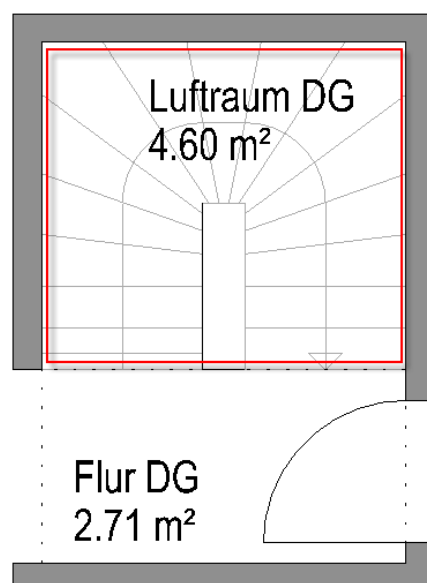

Dächer

Methode:

Assistent DACH verwenden aus der Gruppe IBD 2018 Hochbau -Dächer
Erzeugen gleichartiger Elemente mit Doppelklick rechts auf das Referenzelement im Assistenten

Dächer, wichtige Schritte

- Teilbild des obersten Dachgeschosses aktiv setzen, z. B. 181 1.DACHGESCHOSS; (ggf. neue Ebenen Zuweisung im Ebenenmanager, BWS) bei Flachdächern Teilbild für Geschoss über letztem Vollgeschoss verwenden
- Dachebenen eingeben über Auswahl im Assistent.

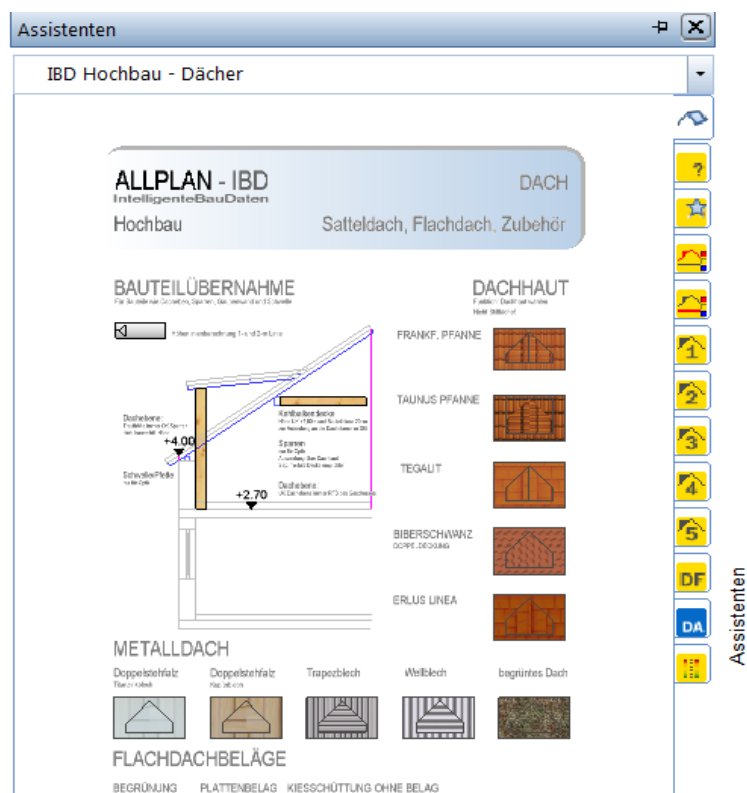

(Dachgauben müssen über den Befehl Gauben eingegeben werden)

- Dachhaut aus Assistent auswählen
(darauf achten das bei Anwahl die Elementinfo Dachhaut erscheint und nicht Stilfläche)
- Grafisch ab OK Dachebene sichtbar
- Keine grafische Darstellung der Dachkonstruktion (Sparren usw.); diese wird jedoch komplett berechnet.
- Trauf- und Ortgangschalung wird über Attributeinstellung festgelegt
- Pultdach: Dachebenen und Dachhaut getrennt erstellen und zusammenschieben
- Dachhaut bei Pultdach als „Dachgaube“ eingeben

Assistent DACH

Der Assistent enthält drei Dachkategorien, oben rechts die Satteldächer Ziegel, darunter die Satteldächer mit Metalldeckung, die auf Dachebenen basieren, und danach die Flachdächer, die hier als Decken mit entsprechender Überdefinition und Attributen realisiert werden.

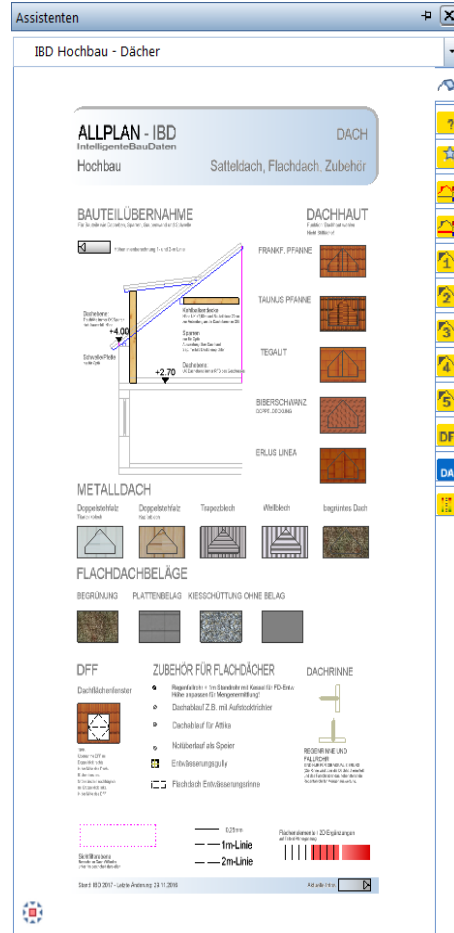

Sattel-/Pultdächer, wichtige Schritte

- Teilbild des obersten Dachgeschosses aktiv setzen, z. B. 181 1.DACHGESCHOSS
- Dachebenen mit Funktion **Dachebene** eingeben (aus Assistent)

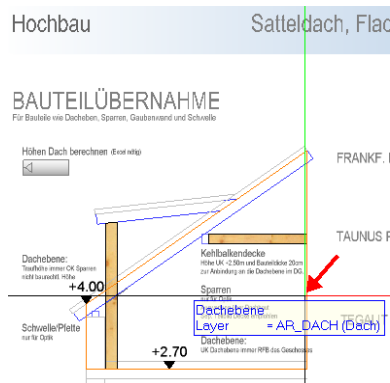

- Dachhaut für Hauptdach mit Doppelklick rechts aus dem Assistenten übernehmen, dabei am besten auf seitliche Begrenzungslinie der Muster-Dachfläche doppelklicken.

Dabei wird der Dachhauttyp für das Hauptdach übernommen, der völlig eingeschlossene Dachebenen wie z. B. Gauben nicht berücksichtigt.

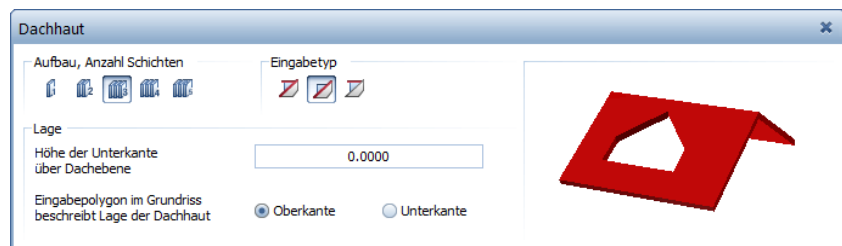

- Dachhaut für Gauben mit Doppelklick rechts auf Begrenzungslinie der Gaube in der Muster-Dachfläche übernehmen. Dabei wird der Dachhauttyp für Gauben eingestellt.



- Dachhaut mit Hilfe der Allgemeinen Polygonzugeingabe eingeben;
- Die auswertbaren Attribute hängen an der Dachhaut!
- Keine grafische Darstellung der Dachkonstruktion (Sparren usw.); diese wird jedoch berechnet
- Trauf- und Ortgangschalung und sämtliche am Dach befindlichen Zulagen werden über Attributeinstellung festgelegt
- Trick für gegenüberliegende Pultdächer mit Überstand an der Giebelseite: Dachebenen und Dachhaut getrennt erstellen und zusammenschieben; so bleibt der Überstand erhalten.



- Dachhaut bei Pultdach wegen der Überstände mit Einstellung **Dachgaube** eingeben

Anpassungen Dachhaut

Mit  **Objektattribute zuweisen, modifizieren** aus dem Kontextmenü können Sie wie weitere Anpassungen vornehmen.

Vorgehensweise Flachdächer, wichtige Schritte

- Der Flachdach Belag wird als Decke mit entsprechenden Attributen eingegeben zusätzlich zur Rohbau-Decke.
- Bei Flachdach Belägen eigenes Teilbild verwenden, das über der letzten Geschoßdecke liegt, da zusätzlich später oder zuvor auch die Attika auf diesem Teilbild erstellt wird oder wurde.
- Doppelklick rechts auf Muster-Flachdach Belag
- Dach Belag mit Hilfe der Allgemeinen Polygonzugeingabe eingeben
- Höhenlage beachten, Decke hängt an der unteren Ebene

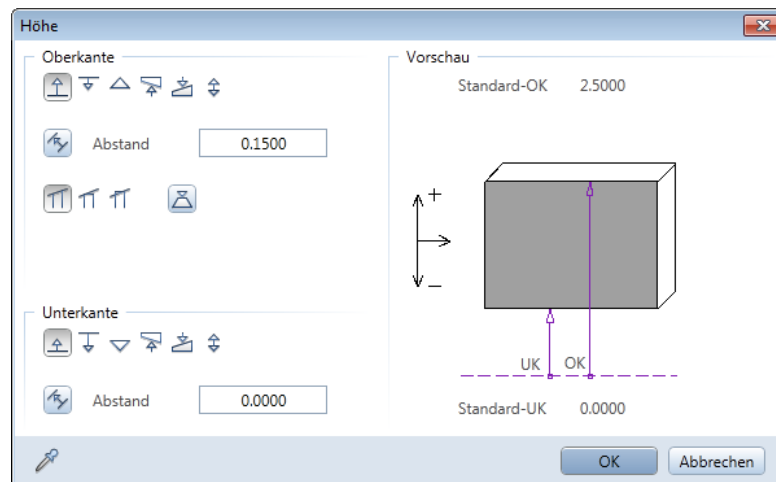

Alternativ kann der Flachdach Belag auch auf dem letzten Deckenteilbild eingegeben werden. Umstellung der Höhenlage nötig.

Bei Lichtkuppeln oder RWA-Anlagen aus dem Industrie-/Gewerbebau auch die Abzugsflächen dieser Einbauteile im Flachdach Belag beachten.

Die Geschoßdecke muss in Verbindung mit den Flachdach Belägen zusätzlich konstruiert werden zur Kostenberechnung.

Anpassungen Flachdächer

Mit  **Objektattribute zuweisen, modifizieren** aus dem Kontextmenü können Sie weitere Anpassungen vornehmen.

Dachflächenfenster

Assistent DACH verwenden aus der Gruppe IBD 2018 Hochbau -Rohbau
Erzeugen gleichartiger Elemente mit Doppelklick rechts auf das Referenzelement im Assistenten

Dachflächenfenster, wichtige Schritte

- Dachflächenfenster können nur in eine bereits vorhandene Dachhaut eingesetzt werden
- Dachflächenfenster mit Doppelklick rechts in den Assistenten aktivieren und in die Dachhaut einsetzen.

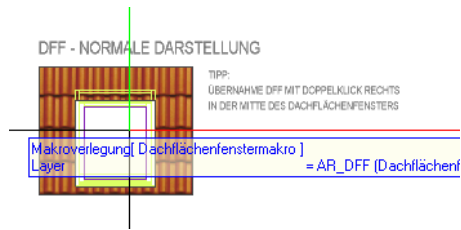

- Die Öffnung in der Dachhaut wird automatisch erzeugt.



- Ändern der Abmessungen oder der Höhenlage über der Dachhaut erst nachträglich möglich.

Dazu die Eigenschaften des Dachflächenfenster öffnen und im Dialogfeld die Parameter ändern.

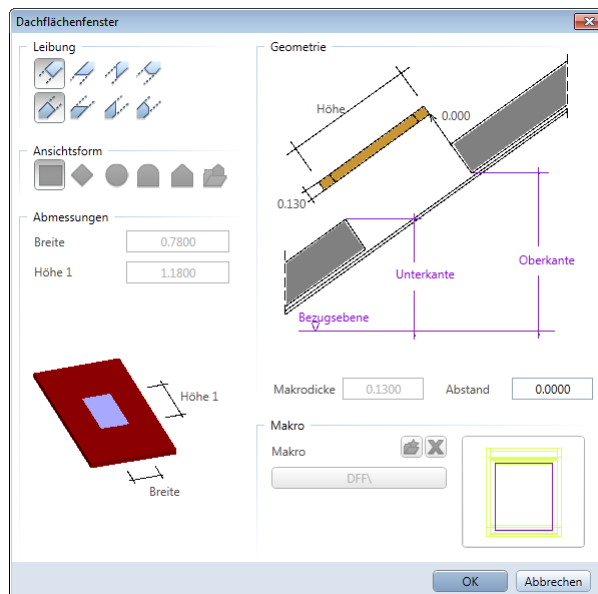

Bodenplatten

Methode:

Assistent GRÜNDUNG verwenden aus der Gruppe IBD 2018 Hochbau – Rohbau

Erzeugen gleichartiger Elemente mit Doppelklick rechts auf das Referenzelement im Assistenten und Anpassung der Objektattribute

Eingabe analog Geschossdecke

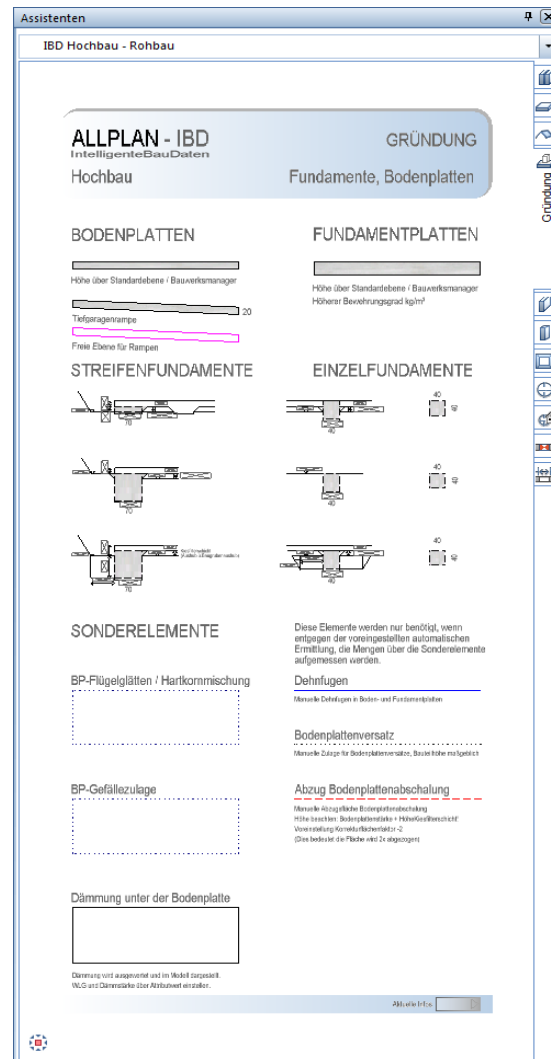

Die Bodenplatten werden auf einem separaten Teilbild erfasst.

Die Stärke der Bodenplatte und die Höhenlage werden über den Ebenenmanager in der Bauwerksstruktur festgelegt.

(Ausnahmen sind Bodenplatten im Erdgeschoss, z.B.: bei Garagen, diese werden im Teilbild 110 erfasst und eventuell die Höheneinstellungen über die  Standardebene verändert)

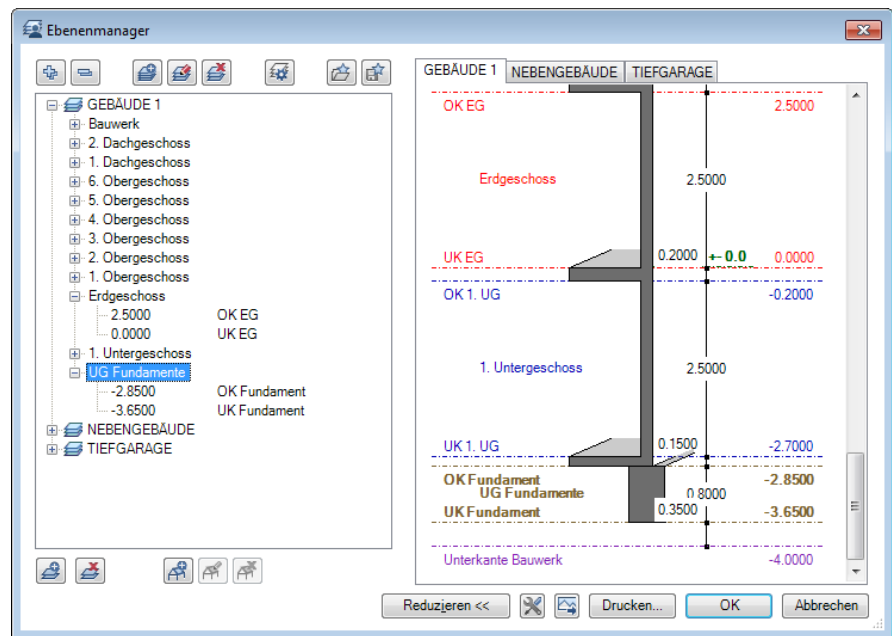
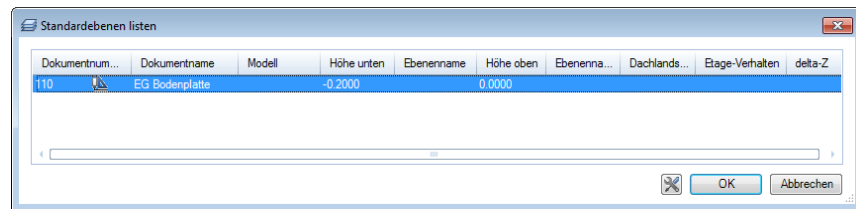

Die Fundamentplatten haben eine höhere Grundbewehrung voreingestellt und umlaufend einen Fundamenterder.



Fundamente

Methode:

Assistent GRÜNDUNG verwenden aus der Gruppe IBD 2018 Hochbau – Rohbau

Erzeugen gleichartiger Elemente mit Doppelklick rechts auf das Referenzelement im Assistenten und Anpassung der Objektattribute

Fundamente, wichtige Schritte

- Zeichnen Sie das Fundament auf Teilbild **12 Fundamente UG** komplett.
- Verändern Sie ggf. die Höhe des Fundaments über den  **Ebenenmanager**.
- Abweichende Fundamenthöhen werden über  **Freies Ebenen Paar** realisiert
- Ausnahmen sind Fundamente im Erdgeschoss, z. B. bei Garagen; diese werden im Teilbild 13 erfasst und über  **Standardebene** eingestellt. (Siehe Bodenplatten)
- Ermittlung der Kiesfilterfläche unter der Bodenplatte über das Bauteil Bodenplatte im Attributwert.
- „Verdrängte“ Kiesfilterfläche wird bei Fundamenten automatisch abgezogen
- **Wichtig:** Kiesfilterhöhe (Attributeinstellung) in Fundamenten und Bodenplatte muss übereinstimmen

Übersicht der einzelnen Fundamentarten (Streifen- und Einzelfundament)

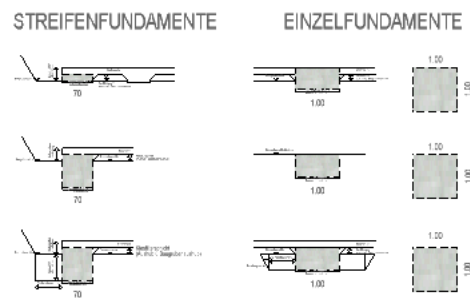

- Fundament 1 (oben):
ohne Arbeitsraum, Böschungswinkel 90°, Fundamentabschalung 1- seitig

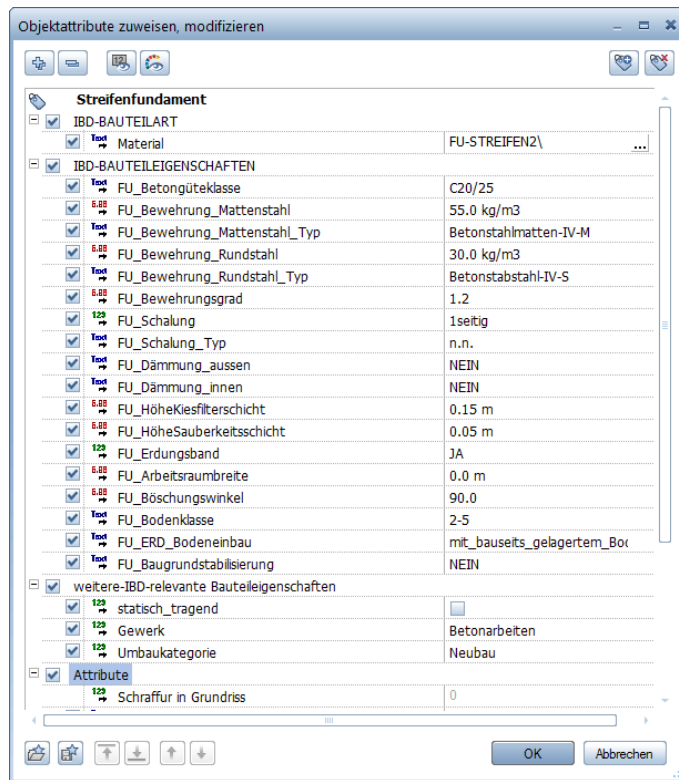

- Fundament 2 (Mitte):
Fundament ohne Arbeitsraum, ohne Fundamentalschalung, das Fundament wird nur im Erdreich eingegraben.

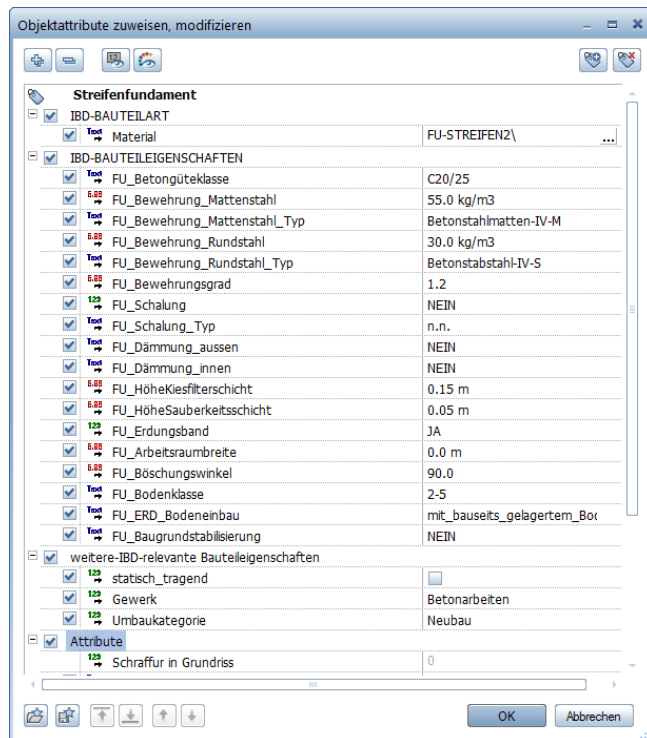

- Fundament 3 (unten):
Fundament mit Arbeitsraum, Böschungswinkel frei, Schalung und wieder Verfüllung des Arbeitsraumes.

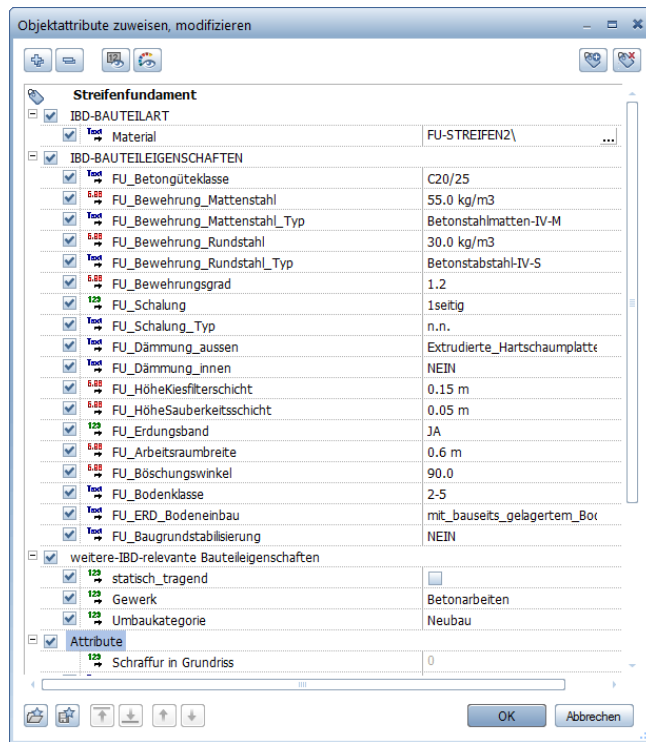

Lichtschächte und Kellerfenster

Methode: Verwenden von Symbolen aus dem Assistent Sonderfenster ist der favorisierte Weg.

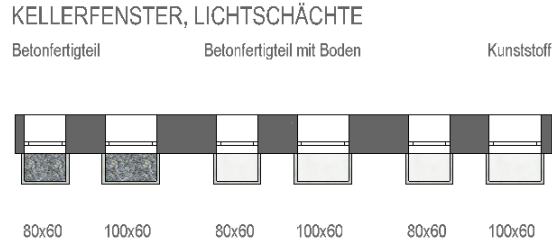

Hinweis: Die Fenster und Lichtschächte müssen nacheinander angewählt und in der Zeichnung abgesetzt werden. Die Kellerfenster und Lichtschächte haben eigene Attribute.

So fügen Sie Lichtschächte und Kellerfenster ein

- 1 Übernahme des Fensters mit Doppelklick aus dem Assistenten.
- 2 Übernahme eines Lichtschachtes. Der Standardabsetzpunkt ist auf die Leibung des Fensters angepasst.

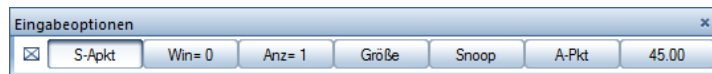

- 3 Dabei stehen Ihnen die Eingabeoptionen zur Verfügung. Sie können das Symbol über Winkel drehen und lagerichtig platzieren oder über die.
- 4 Bei mehrschaligem Mauerwerk kann es vorkommen, dass die Fenstertiefe nachträglich in den Eigenschaften des Fensters angepasst werden muss.

In dieser Einstellung haben Sie zudem die Möglichkeit beispielsweise die Dämmung für Ihre spätere Werkplandarstellung allseitig etwas über den Fensterrahmen überlappen zu lassen.

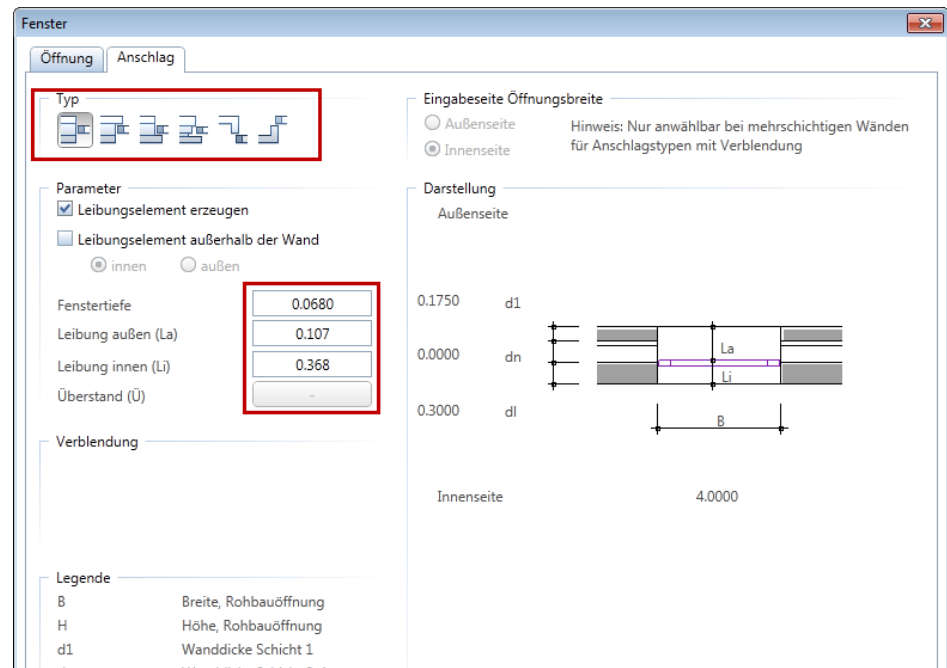

- 5 Der Lichtschart wird auf der oberen Ebene + 0,20 cm abgesetzt und kann später in Z-Richtung um den entsprechenden Wert angepasst werden.
- 6 Das Kellerfenster wird über die Höhe in den Eigenschaften der Fenstermaske eingestellt.

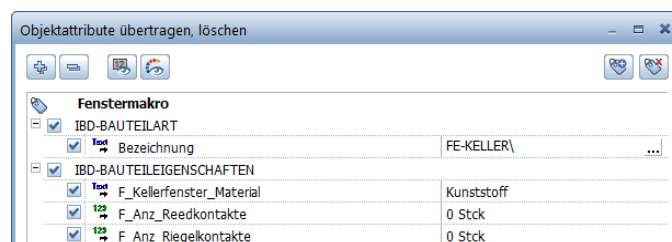

Sollten Sie normale Fenster anstatt Kellerfenster benötigen, so übertragen Sie die Attribute eines normalen Fensters auf das Kellerfenster

Entwässerung für Kostenschätzung/ Kostenberechnung

Methode: Assistent ENTWÄSSERUNG Fertig für Kostenberechnung mit Drag & Drop vom Assistenten auf Teilbild kopieren und anpassen an das Gebäude mit Punkte modifizieren oder kopieren und verschieben.

Entwässerung für Kostenschätzung / -berechnung, wichtige Schritte

- Teilbild 51 Entwässerung aktiv setzen
- Assistent öffnen
- mit linker Maustaste komplett markieren und mit STRG+C kopieren
- anschließend mit STRG+V auf dem Teilbild einfügen

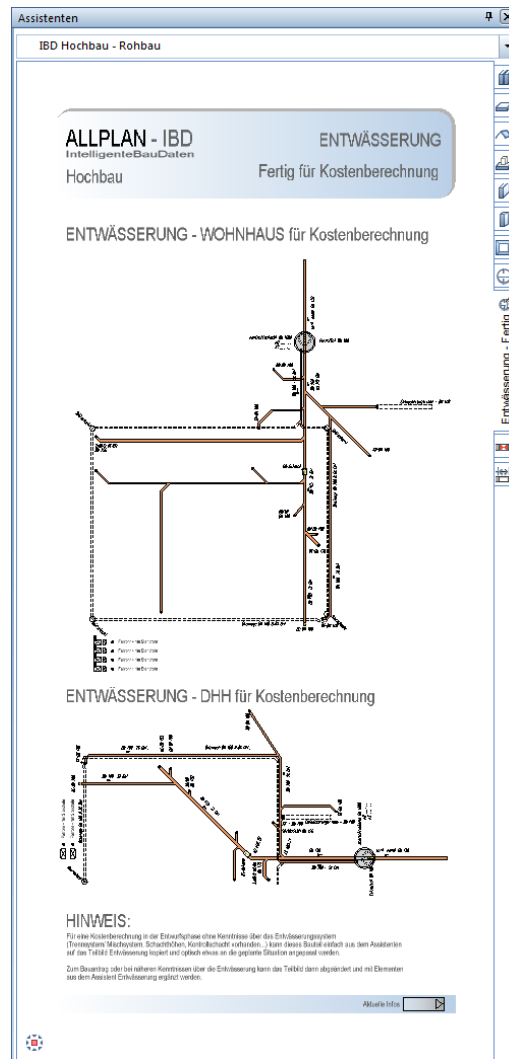

Entwässerungsplan

Methode:

Assistent ENTWÄSSERUNG verwenden aus der Gruppe IBD 2018 Hochbau – Rohbau.

Erzeugen gleichartiger Elemente mit Doppelklick rechts auf das Referenzelement im Assistenten und Anpassung der Objektattribute

Entwässerungsplan, wichtige Schritte

- Teilbild **51 Entwässerung** verwenden
- Elemente aus Assistent IBD-03-ENTWÄSSERUNG.nas verwenden und individuellen Entwässerungsplan zeichnen
- Regenfallrohr + Standrohr nicht vergessen. In den Symbolen Entwässerung sind 4 Rohre mit unterschiedlichen Längen bereits mit erfasst. Ggf. Höhe anpassen.

HINWEIS: Die gewünschten Elemente können auch mit gedrückter linker Maustaste oder über die Bereichsanwahl im Assistent markiert werden und mit gedrückter linker Maustaste aus dem Assistenten auf das Teilbild gezogen werden. Dabei wird immer eine Kopie erzeugt.

Der Assistent bleibt im Original unverändert.

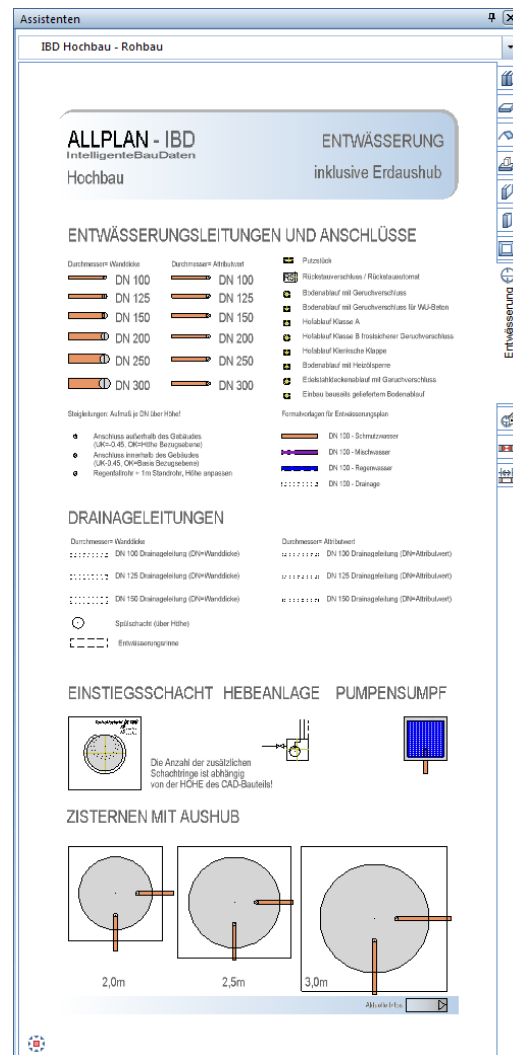

Baugrubenaushub und Mutterbodenabtrag

Methode:

Assistent ERDARBEITEN verwenden aus der Gruppe IBD 2018 Hochbau – Rohbau. Erzeugen gleichartiger Elemente mit Doppelklick rechts auf das Referenzelement im Assistenten und Anpassung der Objektattribute

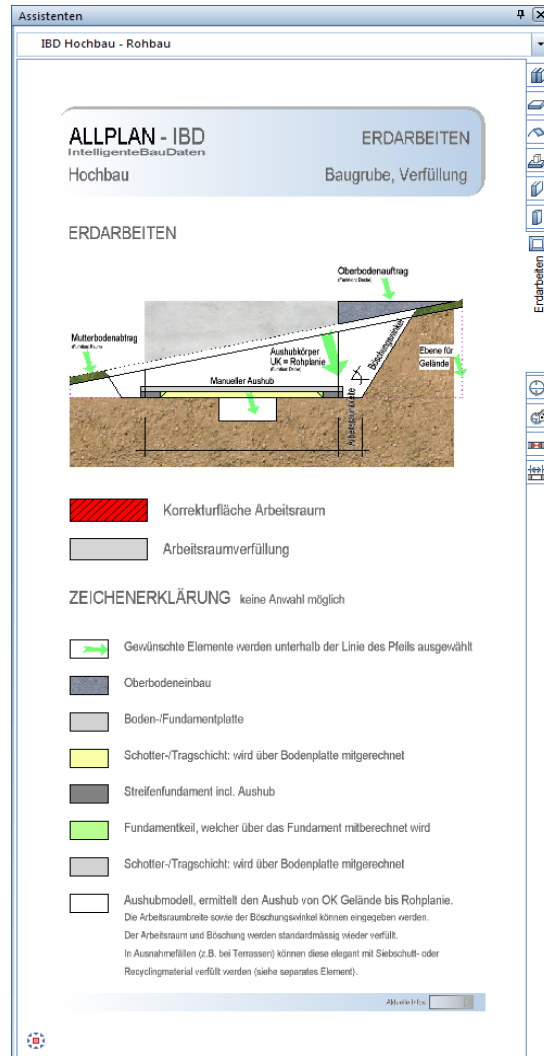

Aushub, wichtige Schritte

- Mutterbodenabtrag und „Aushubkörper“ aus Assistent auf Teilbild **81 VORHANDENES GELÄNDE**, wie Gebäude-Außenabmessungen zeichnen.
- Mutterbodenabtrag wird bei Aushubkörper automatisch über Höhenanbindung berücksichtigt.
- Attribute des Mutterbodenabtrags enthalten einen Abtransport Faktor; voreingestellt sind 50%.
- Arbeitsraum wird automatisch ermittelt (muss nicht gezeichnet werden)
- Böschungswinkel des Arbeitsraums über Attributeinstellung
- Verfüllung wird automatisch ermittelt (bis OK Bestandgelände dabei ist der Mutterboden mit 20cm bereits abgezogen)

- Auffüllung auf Teilbild **85 GEPLANTES GELÄNDE - Grünflächen Straßen Wege Plätze** evtl. mit Kopie der Ebenen des vorhandenen Geländes
- UK Aushubkörper = Rohplanie
- Korrekturflächen rot für DHH wenn nicht verfüllt wird
- Korrekturfläche Verfüllung mit Siebschutt statt mit Aushubmaterial

Mittels freier Ebenen kann ein einfaches Geländemodell erzeugt werden.

Alternativ: Die einzelnen Werte der jeweiligen Füllhöhen an den Gebäudeecken addieren und geteilt durch die Anzahl der Gebäudeeckpunkte. Somit erhält man eine mittlere Geländehöhe für die erste Kostenberechnung.

Neben- und Anschlusskosten

Methode:

Assistent NEBENKOSTEN verwenden in der Gruppe IBD 2018 Hochbau - Eigene Bauteile/ Sonstiges.
Erzeugen gleichartiger Elemente mit Doppelklick rechts auf das Referenzelement im Assistenten und Anpassung der Objektattribute

Neben- und Anschlusskosten ermitteln und anpassen, wichtige Schritte

- Wir empfehlen den gesamten Inhalt des Assistenten zu markieren und anschließen auf das Teilbild **10 Baustelleneinrichtung** abzulegen.
- Danach löschen Sie die nicht benötigten Leistungsbereiche und passen die Attribute an Ihr Bauvorhaben an.

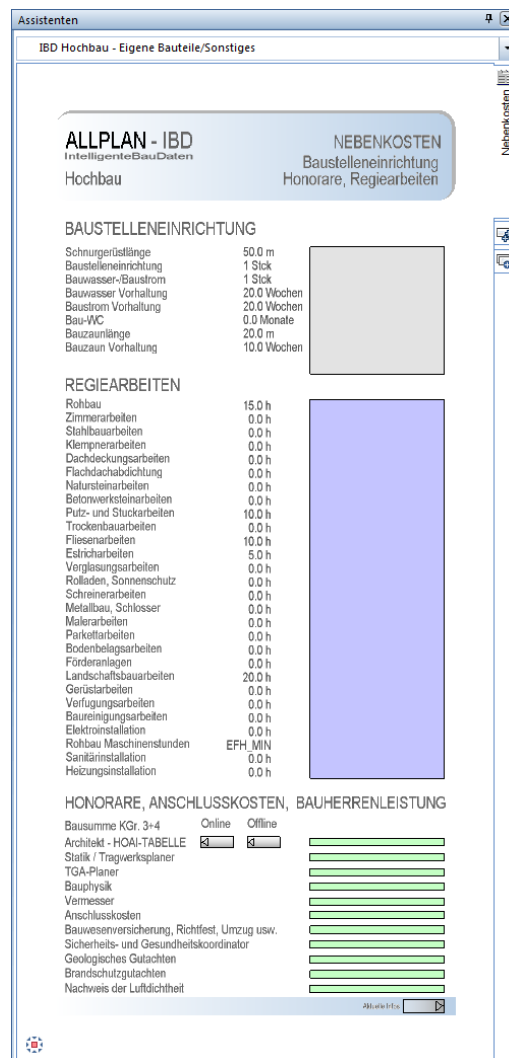

Je Element stehen Ihnen weitere Attribute z.B.: für das Feintuning der Baustelleneinrichtung oder die Nebenkosten wie Architekten-Honorare usw. zur Verfügung. Die Attribute sehen Sie an den jeweiligen farbigen Elementen. Der Text passt sich der Einstellung der Attribute an.

Grundstückskosten

Methode:

Assistent ERSCHLIESSUNG aus der Gruppe IBD 2018 Hochbau - Außenanlagen/Grundstück verwenden
Erzeugen gleichartiger Elemente mit Doppelklick rechts auf das Referenzelement im Assistenten und Anpassung der Objektattribute

Grundstückskosten und Erschließung ermitteln und anpassen, wichtige Schritte

- Leistung aus Assistent GRUNDSTÜCK auswählen
- auf Teilbild **71 Grundstücksgrenzen** ablegen.

Es wird die Grundstücksfläche ermittelt.

Der Grundstückspreis muss später im AVA in der Position bei EP eingetragen werden.

Einstellungen für Katastereinträge usw. sind möglich.

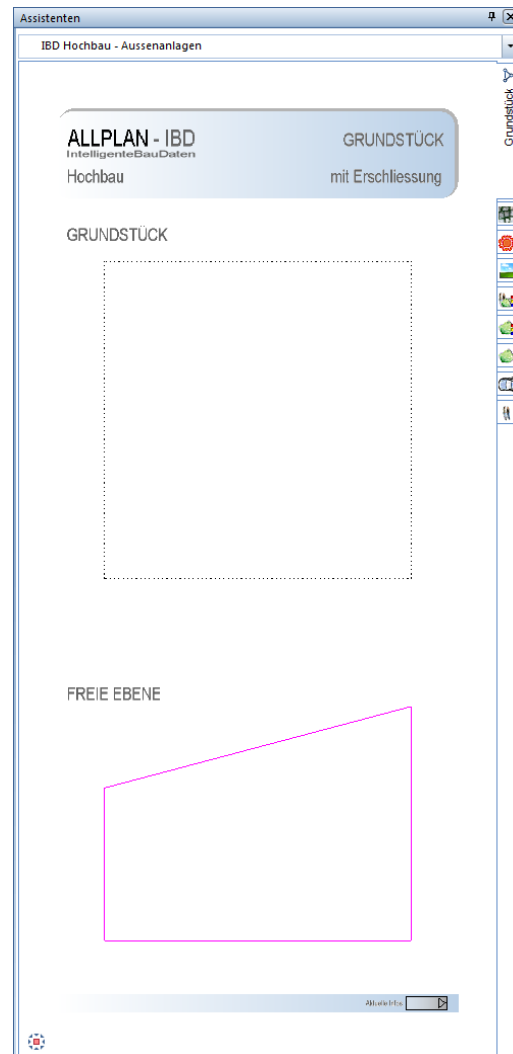



Außenanlagen

Methode:

Assistent AUSSENANLAGEN aus der Gruppe IBD 2018 Hochbau verwenden
Erzeugen gleichartiger Elemente mit Doppelklick rechts auf das Referenzelement im Assistenten und Anpassung der Objektattribute

Außenanlagen planen, wichtige Schritte

- Auf Teilbild **85 GEPLANTES GELÄNDE - Grünflächen Straßen Wege Plätze** zeichnen.
- Die Straßen, Wege und Kiesschüttungen usw. werden mit  **Wand** gezeichnet; mit der  **Spline-Wand** können diese auch in Kurven erstellt werden.
- Bei der Straße mit Gehsteigen aus dem Assistenten wird die Menge nicht ausgewertet (nur Grafik)
- Die andern Flächen wie Rasengitter, Grünflächen und Pflaster Beläge erzeugen Sie über Decken. So können beim Erzeugen oder nachträglich über die Option  **Multi** Flächen abgezogen werden.

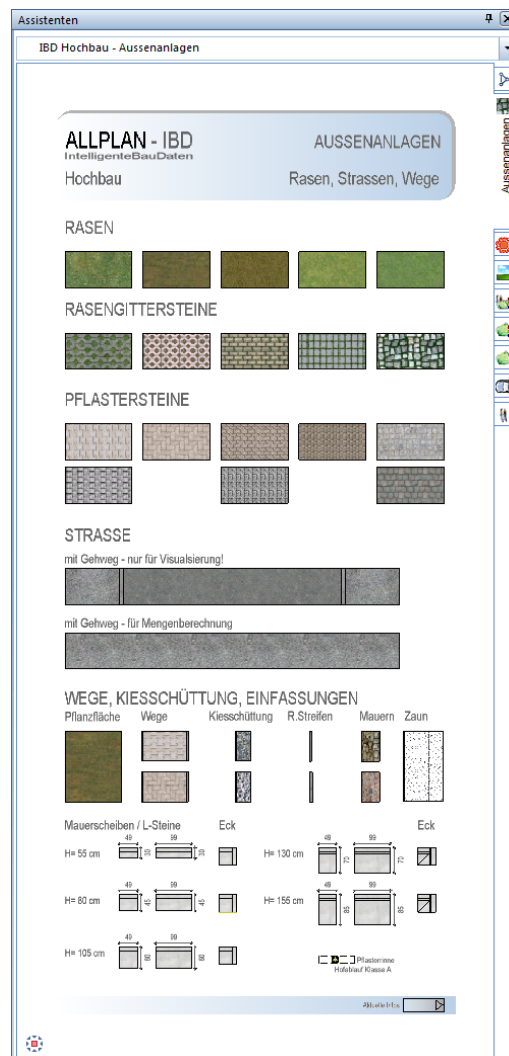

Straßen

Assistent AUSSENANLAGEN aus der Gruppe IBD 2018 Hochbau verwenden
Erzeugen gleichartiger Elemente mit Doppelklick rechts auf das Referenzelement im Assistenten und Anpassung der Objektattribute

Wege, befestigte Flächen, Rasen, Traufstreifen

Methode:

Assistent AUSSENANLAGEN aus der Gruppe IBD 2018 Hochbau verwenden
Erzeugen gleichartiger Elemente mit Doppelklick rechts auf das Referenzelement im Assistenten und Anpassung der Objektattribute

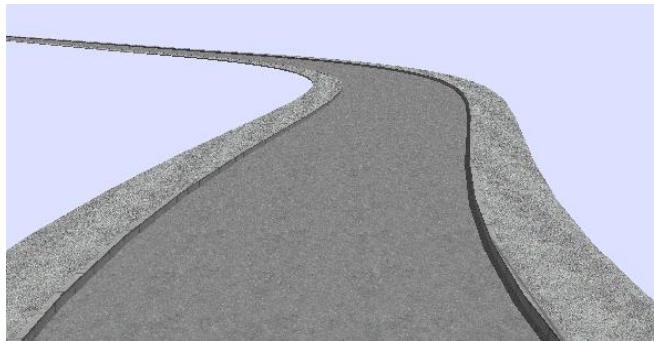

Außengestaltung mit Bäumen, Büschen, Pflanzen und Autos

Methode: Verwenden von Makros aus dem Assistenten Bäume.

Hinweis: Autos, Bäume und dergleichen sollten auf ein separates Teilbild abgesetzt werden (vorgesehen ist Teilbild Nr. 85). Da sich die Höhendefinition Unterkante an OK Gelände definiert wurde. Sollten die Bäume später im Grundriss nicht benötigt werden so steht Ihnen das Teilbild 87 für Nachbargebäude zur Verfügung. Dieses ist im Favorit der Animation hinterlegt, jedoch nicht im EG-Plan in der Planzusammenstellung.

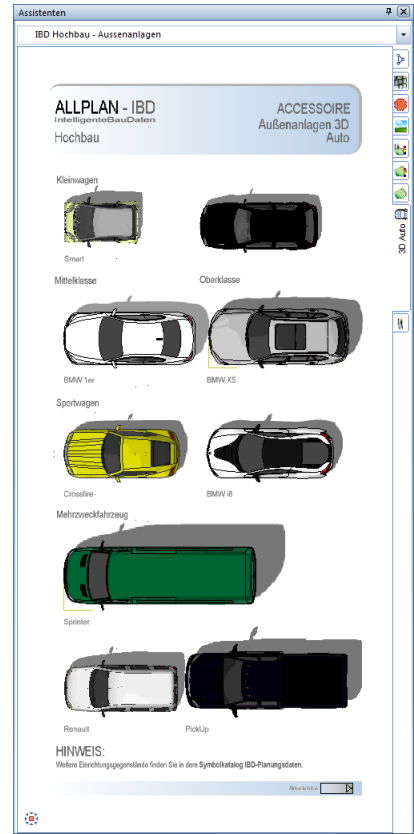
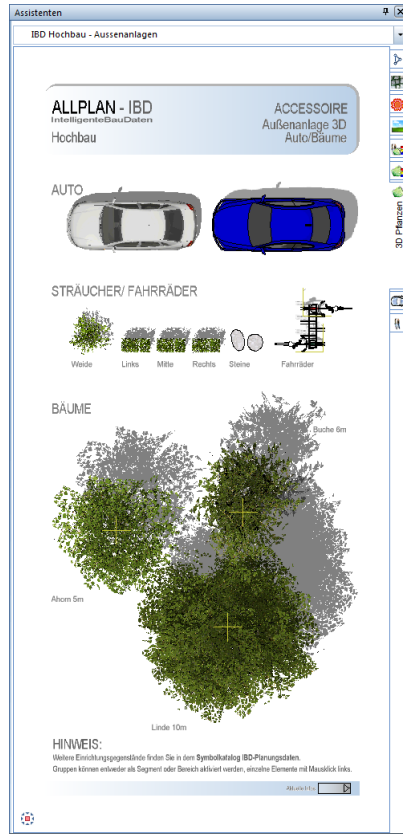

Bäume in einfacher Qualität

Verwenden Sie Symboldatei **Außenanlagen** mit hochwertiger Darstellung für Ihre Visualisierung; bei älteren Rechnern können Sie einfachere Bäume bestehend aus zwei texturierten Scheiben verwenden. Sie finden die einfachen Symbole in der Symboldatei ab Symbol **37 Bäume 2D Farbe Stillfläche**.

Hinweis: Jede der beiden Scheiben hat einen eigenen Layer (ASG-BAUMD1 und ASG-BAUMD2). Sollten Sie diese Bäume für das Rendern von Bildern verwenden, dann können Sie einen der beiden Layer deaktivieren. Wird die Perspektive um ca. 90 Grad gedreht, dann verwenden Sie jeweils den anderen Layer.

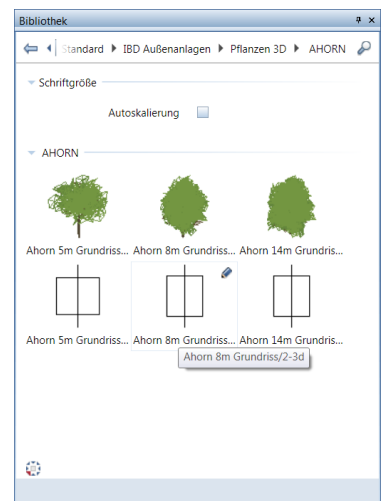

Autos

Hier gibt es zusätzlich zum Assistenten ebenfalls in der Bibliothek weitere Modelle in unterschiedlichen Farben. Hier gibt es keine reduzierten Darstellungen, da die Autos in punkto Performance stark optimiert sind.

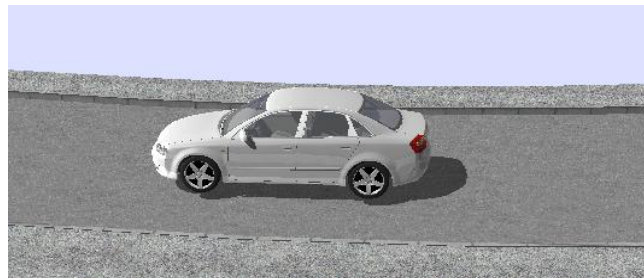
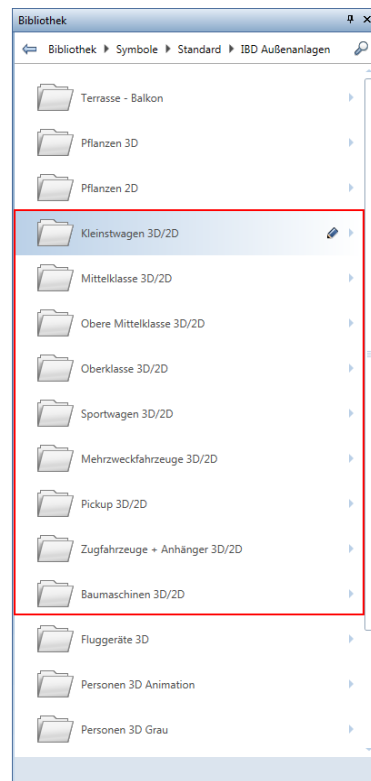

Eigene Bauteile – „Total Variabel“

Methode:

Assistent TOTAL-VARIABEL aus der Gruppe IBD 2018 Hochbau - Eigene Bauteile/Sonstiges verwenden

Erzeugen gleichartiger Elemente mit Doppelklick rechts auf das Referenzelement im Assistenten und Anpassung der Objektattribute

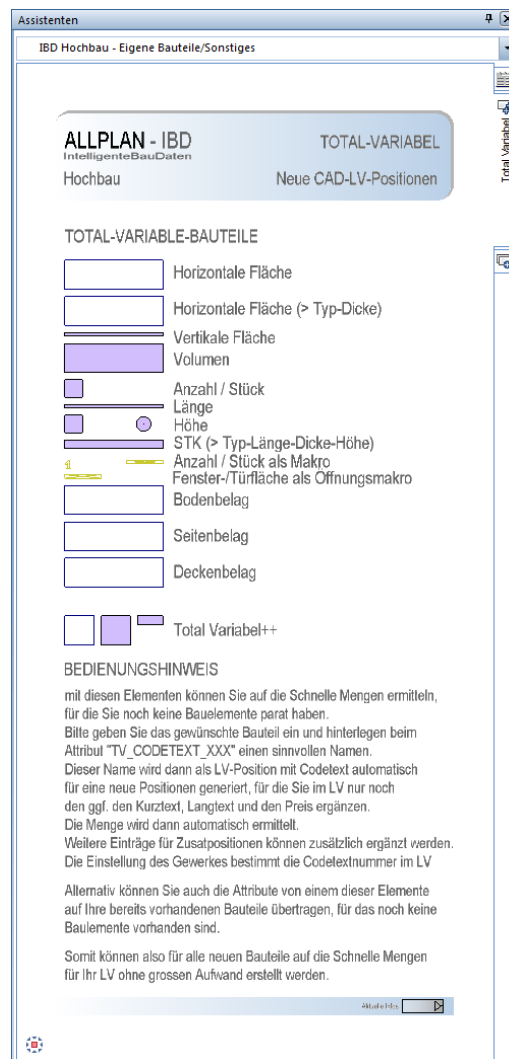

Mit den Elementen des Assistenten TOTAL-VARIABEL können Sie schnell und einfach Mengen ermitteln, für die noch keine Bauteile existieren.

Total Variabel, wichtige Schritte

- Assistent TOTAL-VARIABEL öffnen
- passende Bauteilart nach der gewünschten Abrechnungseinheit auswählen und auf dem Teilbild zeichnen. Z.B.: Horizontale Fläche
- Über  **Objektattribute zuweisen, modifizieren** bei dem Attribut TV_Codetext_Hauptposition den gewünschten Bauteilnamen im Feld „Bitte eintragen“ eingeben, z. B. Glasboden.

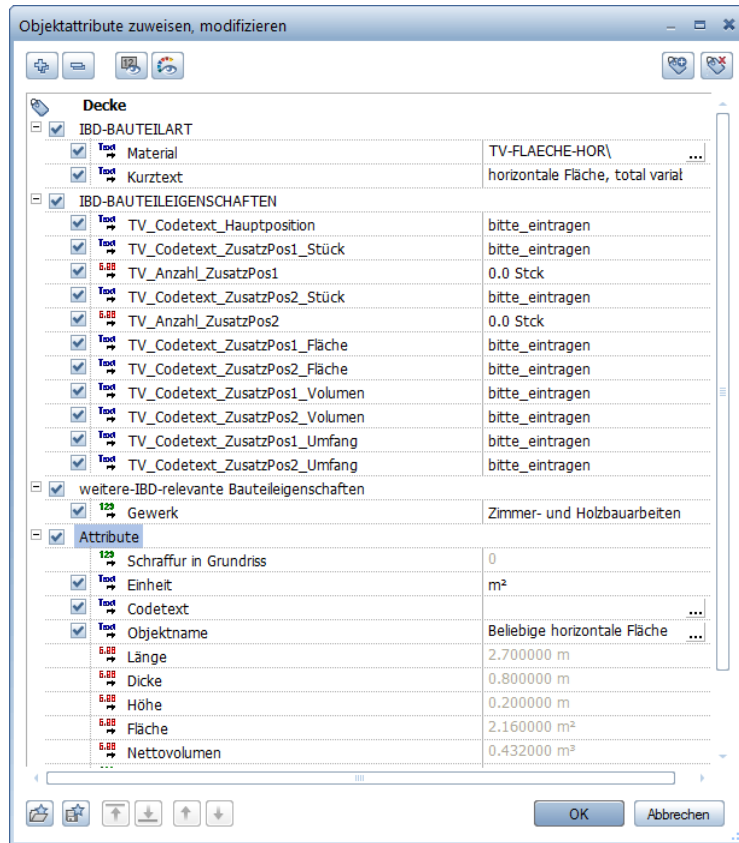

- Dieser Name wird als Codetext „Glasboden“ für eine neue Hauptposition generiert.
- Zusätzlich könnten Sie noch andere Positionen wie Umfang oder Stück beliebig, auf gleiche Weise erstellen.
- Beim Attribut „Gewerk“ können Sie zusätzlich die spätere Gewerke Zuordnung der Hauptposition im LV bestimmen.
- Beim CAD-Mengenimport Plus werden die eigenen Position automatisch erkannt und angelegt.

Im LV wird automatisch die Dimension erkannt, Ihr Vorschlagswert in den Kurz- und Langtext übernommen, die Mengenzeile mit dem Wert aus dem CAD befüllt und die Position im LV noch an die richtige Stelle verschoben.

- Für Ihre selbst gebildeten Positionen müssen Sie nur noch den Einheitspreis über die Funktion NACHBEARBEITUNG ergänzen.

Ändern von Material und Attributen

FLEXIBEL – durch veränderbare Attributeinstellungen der Bauteile

Ein Attribut ist eine Eigenschaft z. B. einer Wand oder einer Stütze. Nachdem z. B. Ihre Wand graphisch „gut“ aussieht, gehen wir an den Kern der IBD Lösung - es sind die Objektattribute, die Sie flexibel ändern können.

Es werden nur die Attribute ausgewertet, die zu genau diesem Element (Bauteilart) gehören (z. B. wenn aus Versehen Attribute von Wand an eine Stütze übertragen werden).

Änderungen

Ändern ist kein Thema - mit IBD sind Ihre Bauteile flexibel und dynamisch.

Wollen Sie z. B. etwas „Eigenes“ zeichnen und keinen Assistenten verwenden, oder das Element ist nicht vorhanden, dann müssen Sie sich folgende Fragen stellen:

- 1 Möchte ich vorhandene Attributwerte ändern oder anpassen?
- 2 Möchte ich Attribute von einem anderen Element übernehmen?
Sollen die übernommenen Attribute die bestehenden ergänzen oder komplett ersetzen?
- 3 Möchte ich das „Layout“ eines Elementes für ein anderes übernehmen?







Hinweis: Im Menü **Ansicht** unter **Symbolleisten** und **Anpassen** finden Sie die Symbole, die zu den passenden Funktionen gehören. Sie können diese selbst zu Ihrer persönlichen Symbolleiste zusammenstellen.

Änderungsarten und zugehörige Funktionen

Tipp: Weil die Funktion

 **Objektattribute übertragen, löschen** häufig benötigt wird, können Sie diese auch mit einem Shortcut öffnen (dazu darf keine andere Funktion aktiv sein).

Wenn Sie eine IBD Symbolleistenkonfiguration verwenden, dann verwenden Sie den Shortcut **Ü**, sonst den Shortcut **ALT+Ü**.

- Vorhandene Attribute bzw. Attributwerte eines Bauteils ändern Sie mit  **Objektattribute zuweisen, modifizieren.**
- Attribute von anderen Elementen übernehmen Sie mit  **Objektattribute übertragen, löschen.**
Hier können Sie entscheiden, ob die übernommenen Attribute die bestehenden Attribute ergänzen sollen (Option **Attribute anhängen**), oder ob sie komplett ersetzt werden sollen (Option **Attribute komplett neu**).
- Sowohl Layout bzw. grafische Darstellung eines Elementes als auch die Attribute übertragen Sie mit  **Ar-Bauteileigenschaften übertragen** an ein anderes Element. Auch hier können Sie entscheiden, ob die übernommenen Attribute die bestehenden Attribute ergänzen sollen (Option **Attribute anhängen**), oder ob sie komplett ersetzt werden sollen (Option **Attribute komplett neu**).
- Die Umbaukategorie und Darstellung von Bauteilen legen Sie mit  **Umwandlung Umbauplanung** fest. Sie können zwischen den Umbaukategorien  **Bestand**,  **Abbruch** und  **Neubau** wählen. Sie können die Formateigenschaften, die Flächendarstellung sowie Parameter und Attribute von Bauteilen der drei Umbaukategorien festlegen.
Hier können Sie ebenfalls entscheiden, ob die übernommenen Attribute die bestehenden Attribute ergänzen sollen (Option **Attribute anhängen**), oder ob sie komplett ersetzt werden sollen (Option **Attribute komplett neu**).

Attributwerte ändern

Tip: Sie können ein Symbol auch in eine andere Symbolleiste aufnehmen (im Menü **Extras** unter **Anpassen**) oder mit einem Shortcut (Tastenkombination) belegen.

Eine detaillierte Beschreibung dazu finden Sie in der **Allplan Online-Hilfe**, unter dem Thema „Symbolleisten und Shortcuts anpassen“.

Wenn Sie Attributwerte ändern möchten, dann klicken Sie mit der rechten Taste auf das jeweilige Objekt und dann im Kontextmenü mit der linken Maustaste auf die Funktion **Objektattribute zuweisen, modifizieren** .

Auf der linken Seite sehen Sie die Bezeichnungen der Attribute - auf der rechten Seite können Sie mit Hilfe eines Pull down-Menüs die Attribute auswählen oder in diese Spalte etwas Eigenes schreiben.

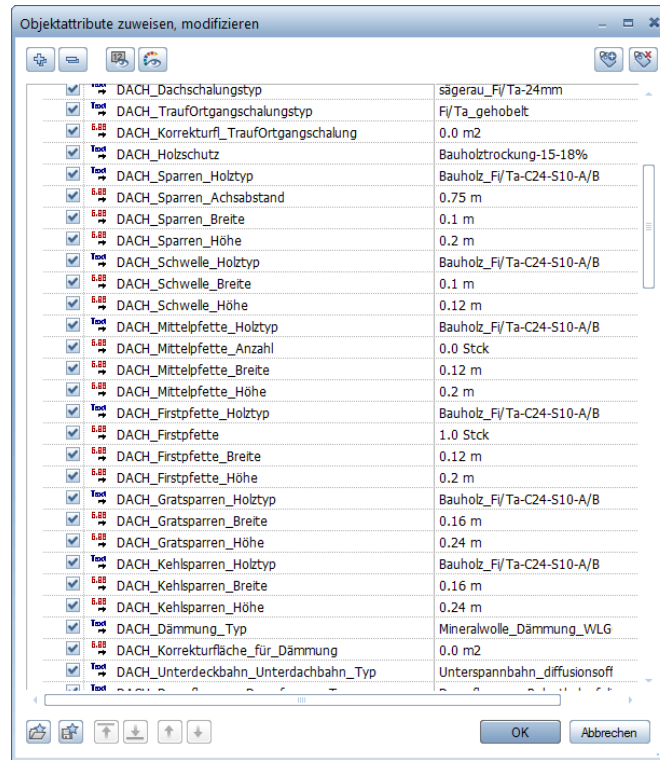



Mit Allplan 2018 IBD gibt es freie Attribute, die Sie individuell verändern können, und schreibgeschützte Attribute, die nur die angebotene Auswahl zulassen.

Informationen der Attribute werden zum einen für die Berechnung der Mengen benötigt und zum anderen werden beschreibende Attribute über den Codetext in das Leistungsverzeichnis von NEVARIS übertragen, um dann die Platzhalter im Kurztext und Langtext mit den Attributbeschrieben automatisch zu füllen. Durch diese Vorgehensweise wird der durchgängige Informationsfluss gewährleistet und die Informationen des Codetextes können z.B. für das Erstellen von LV-Positionen verwendet werden.

IBD Materialfilter verwenden

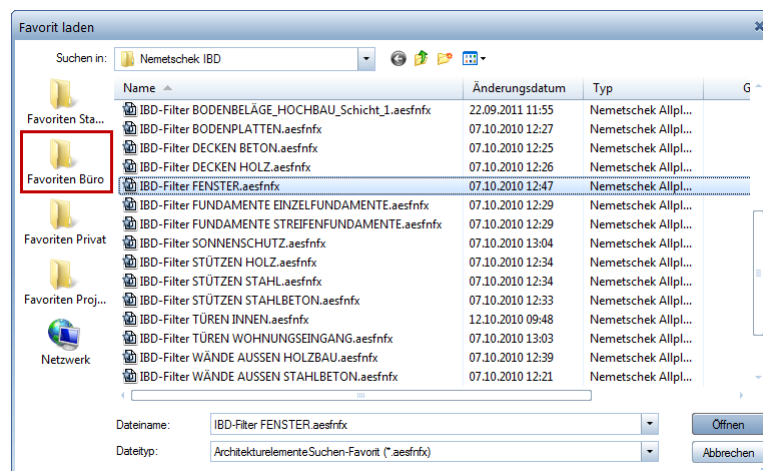
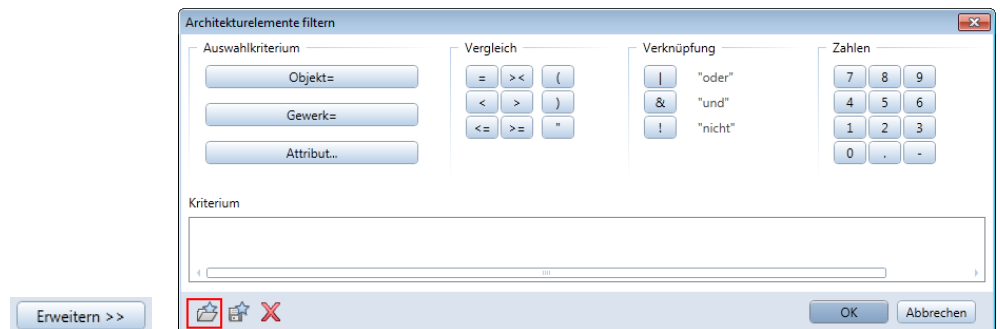
Die Funktionen in  **Nach Architektur-Bauteilen filtern** wurden erweitert; sie sind nun als **Favoriten** mit eindeutigen Dateibezeichnungen versehen.



Die erweiterten IBD Filterfavoriten können Sie in Verbindung mit dem Übertragen von Attributen oder auch beim Bearbeiten von Architekturelementen sowie über  **Nach Architektur-Bauteilen filtern** anwenden.

Im folgenden Beispiel soll in einem Zug bei allen Fenstern das Material **Kunststoff** auf **Alu** geändert werden.

So filtern Sie Bauteile und verändern gleichzeitig die Qualität über Attribute

- 1 Klicken Sie auf die gewünschte Funktion, z.B. auf  **Objektattribute übertragen, löschen**.
- 2 Klicken Sie im Assistenten oder auf Ihrem Teilbild auf das Quellelement (z.B. auf ein Fenster-SmartPart).



Die Attributliste wird eingeblendet.

- 3 Deaktivieren Sie zuerst alle Attribute, und markieren Sie nur die zu ändernden Attributwerte.
- 4 Wählen Sie einen Vorschlagswert aus.



5 Wählen Sie **Attribute anhängen**.

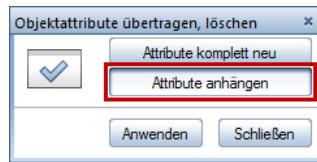

Hinweis: Verwenden Sie **Attribute anhängen** nur dann, wenn ein oder mehrere Vorschlagswerte an bestehenden Bauteilen verändert werden sollen (z.B. aus Kunststofffenstern werden ALU-Fenster).

Nun verwenden Sie die Materialfilter von IBD, um diese Qualitätsänderung auf alle anderen gezeichneten Bauteile zu übertragen.

6 Klicken Sie auf **Nach Architektur-Bauteilen filtern**.

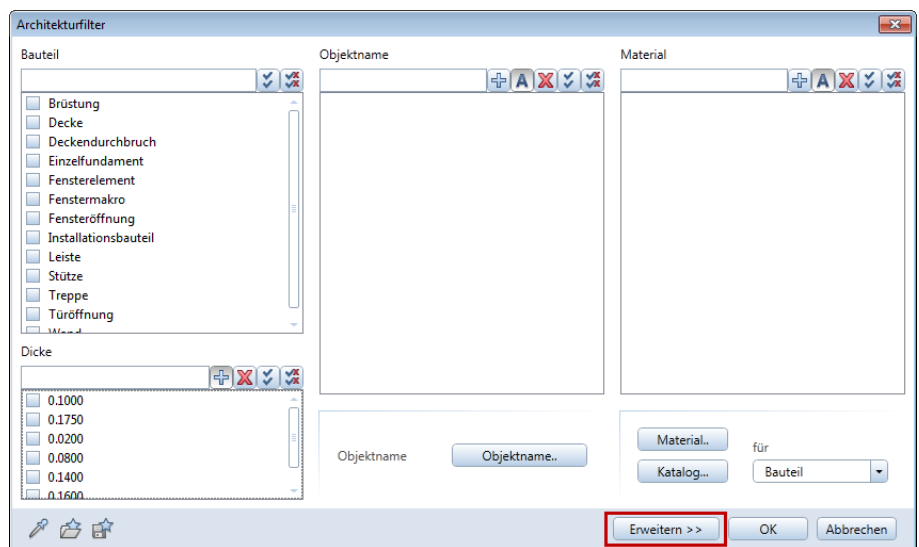

7 Wählen Sie **Erweitern >>**.

8 Klicken Sie auf **Favoritendatei öffnen**.

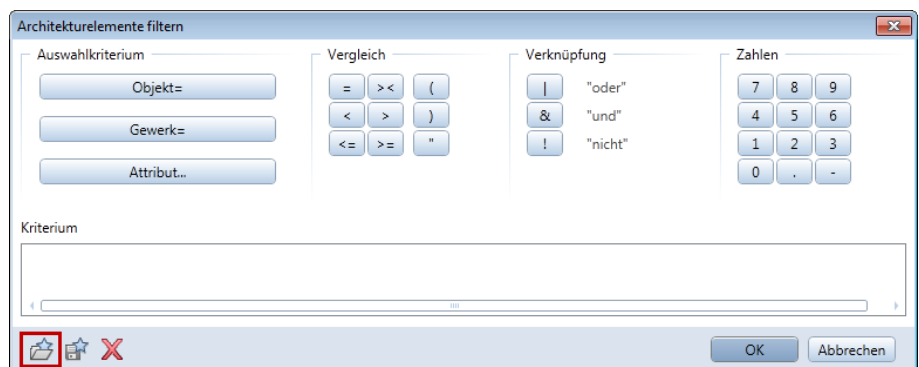

9 Wählen Sie den gewünschten Suchen-Favorit aus, z.B. **IBD-Filter FENSTER**.

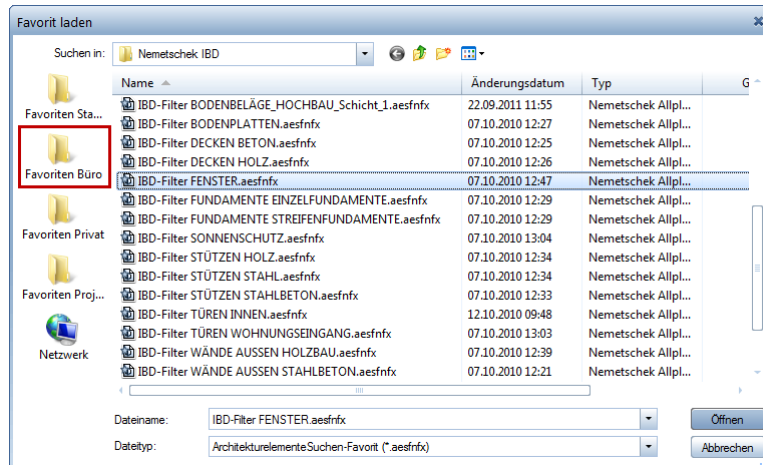

Der Filtervorschlag wird eingetragen.

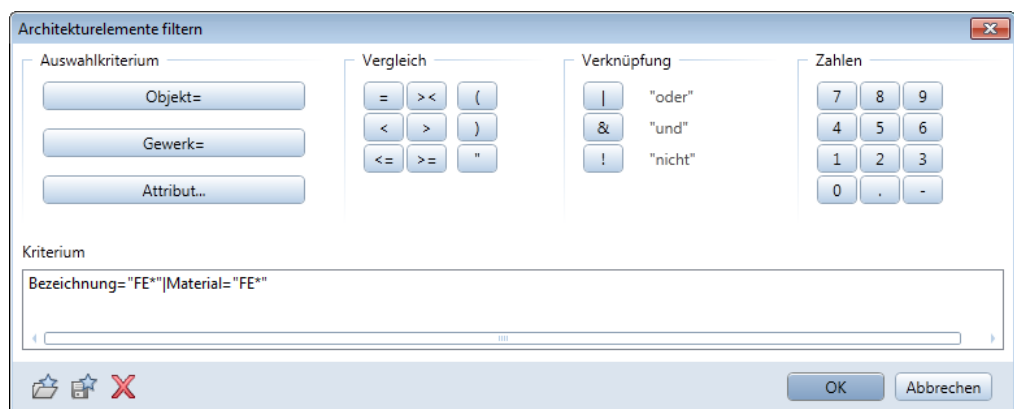

10 Bestätigen Sie mit **OK**.

11 Ziehen Sie nun mit der Maus einen Aktivierungsbereich in Ihrem Teilbild auf.

Innerhalb dieses Bereichs werden nun alle gefilterten Bauteile (in diesem Beispiel Fenster) farblich markiert.

12 Klicken Sie auf **Anwenden**. Damit schließen Sie **Objektattribute übertragen, löschen ab**.

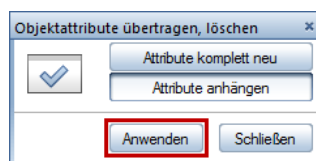



Attribute von Ausbau-Bodenflächen ändern, Beispiele

Hinweis: Die in den folgenden Beispielen beschriebene Vorgehensweise sollte nur von erfahrenen IBD Benutzern angewendet werden.

Beispiel 1: Attribut Fußbodenheizung ändern

Im folgenden Beispiel ändern Sie bei Bodenbelägen den Wert beim Attribut **Fußbodenheizung**.

So ändern Sie das Attribut Fußbodenheizung

- 1 Klicken Sie auf  **Attributzuweisung an beliebige Elemente**.
Bei IBD Oberflächen können Sie dazu auch das Tastaturkürzel UMSCHALT+Ü verwenden.
- 2 Klicken Sie auf  **Eigenschaften**.
- 3 Im Dialogfeld **Attributzuweisung an beliebige Elemente** klicken Sie auf  **Favoritendatei öffnen**.
- 4 Unter Favoriten Büro wählen Sie den Ordner Allplan IBD.

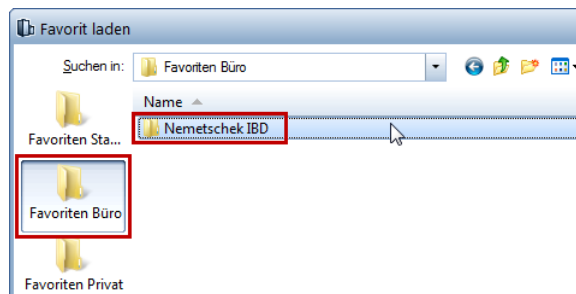

- 5 Wählen Sie den Favorit BB_Änderung_UNTERBAU_Bodenbeläge.

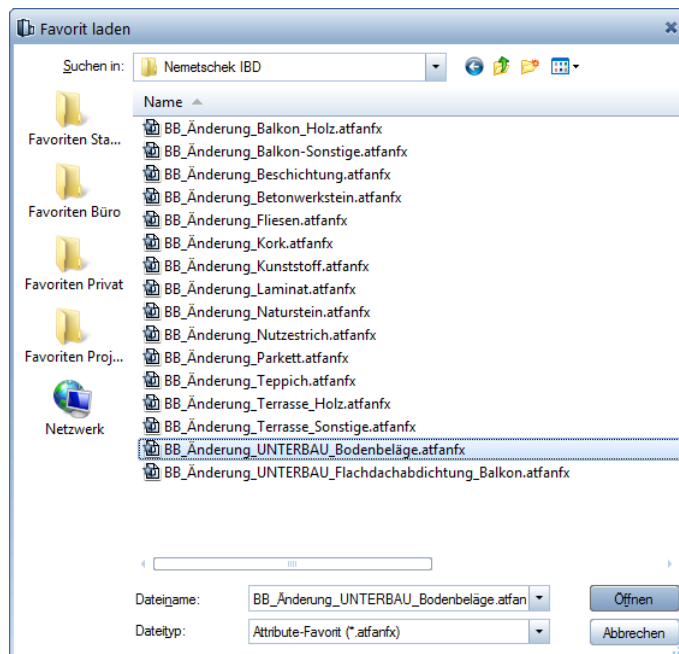

- 6 In der folgenden Meldung wählen Sie **Attribute komplett neu**, und bestätigen Sie mit **OK**.

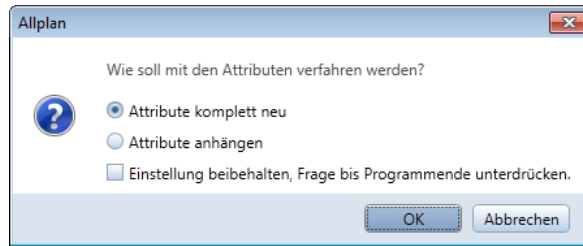

Nun werden die gewählten Attribute eingelesen, hier die allgemeinen Attribute für Bodenbeläge.

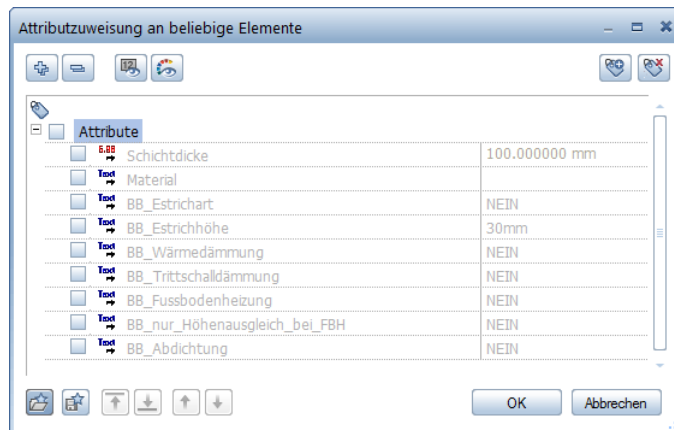

- 7 Aktivieren Sie den Haken bei **BB_Fussbodenheizung** und wählen Sie den gewünschten Verlegeabstand in der Auswahlmaske aus, und bestätigen Sie mit **OK**.



- 8 Klicken Sie auf  **Nach Architektur-Bauteilen filtern.**

9 Wählen Sie **Erweitern >>**.

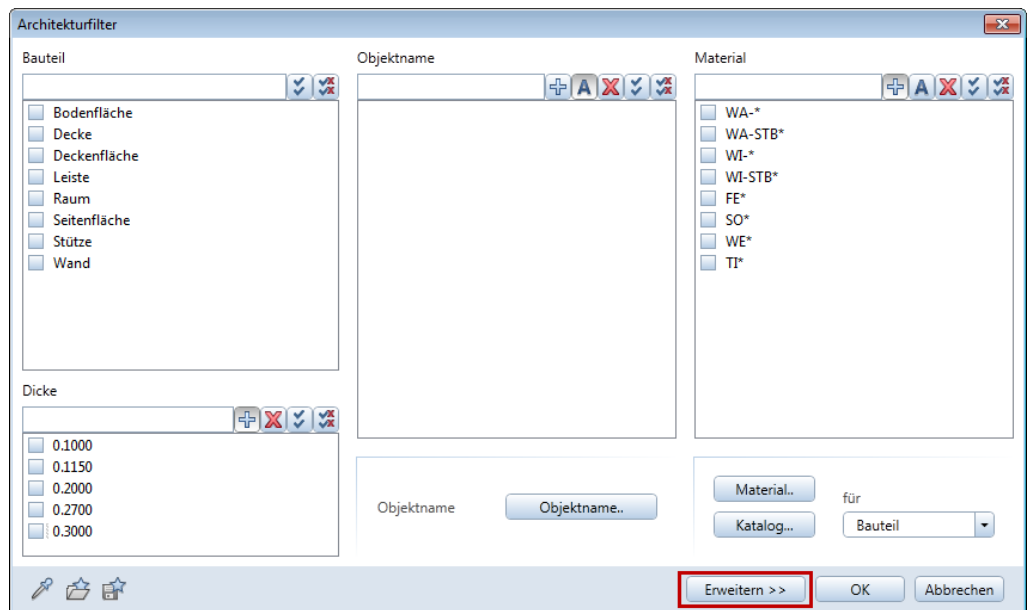

10 Unter Favoriten Büro wählen Sie den Ordner Allplan IBD.

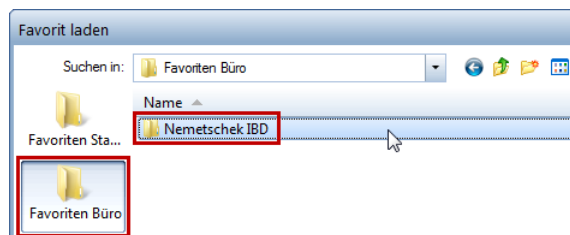

11 Wählen Sie den Favoriten IBD-Filter BODENBELÄGE_HOCHBAU_Schicht_1.

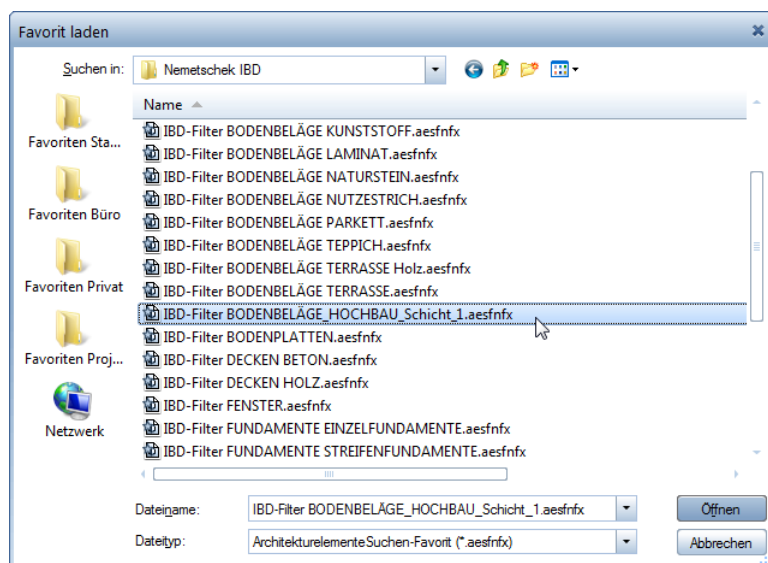

Damit wird im Filter der nachstehende Kontext geladen:



12 Bestätigen Sie mit **OK**.

So werden die Attribute nur an die Bodenfläche in der Schicht 1 angehängt. Dieser Filter ist nur einmalig bei der anschließenden Auswahl aktiv und filtert nur Räume mit Bodenbelägen.

13 Ziehen Sie einen Aktivierungsbereich über alle Räume, oder aktivieren Sie die Räume einzeln.

14 Bestätigen Sie mit der rechten Maustaste, oder klicken Sie auf **Anwenden**.

Bei den gewählten Räumen wird nun der gewählte Attributwert geändert, und die Fußbodenheizung wird nun bei diesen Mengen ermittelt.



Tipp: Vor dem Bestätigen mit der rechten Maustaste können Sie das Ergebnis überprüfen, denn alle gefilterten Räume werden rot markiert.

Beispiel 2: Gezielt Änderungen an den Eigenschaften der Beläge durchführen

Eine weitere Möglichkeit von  **Attributzuweisung an beliebige Elemente** ist sogar gezielte Änderungen an den Eigenschaften eines bestimmten Belages.

Im folgenden Beispiel werden Sie den Preislevel von Fliesenböden ändern. Hier stehen Ihnen zusätzliche Filter für die jeweiligen Bodenbeläge zur Verfügung.

So ändern Sie gezielt Eigenschaften einzelner Beläge

- 1 Klicken Sie auf  **Attributzuweisung an beliebige Elemente**.
Bei IBD Oberflächen können Sie dazu auch das Tastaturkürzel UMSCHALT+Ü verwenden.
- 2 Klicken Sie auf  **Eigenschaften**.
- 3 Im Dialogfeld **Attributzuweisung an beliebige Elemente** klicken Sie auf  **Favoritendatei öffnen**.

- 4 Unter Favoriten Büro wählen Sie den Ordner Allplan IBD, und wählen Sie den Favorit BB_Änderung_Fliesen.

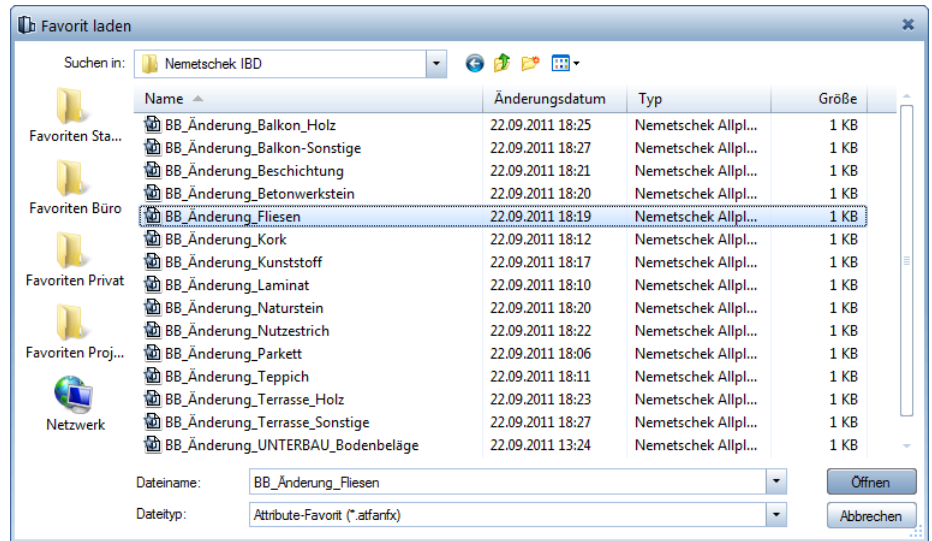

- 5 In der folgenden Meldung wählen Sie **Attribute komplett neu**, und bestätigen Sie mit **OK**.

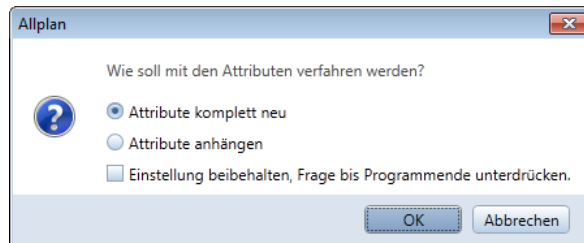

Nun werden die gewählten Attribute eingelesen, hier die möglichen Attribute für Fliesen Beläge.

- 6 Ändern Sie den oder die gewünschten Werte.
Im Beispiel aktivieren Sie **BB_Preiskategorie** und wählen **Level4**.
Bestätigen Sie anschließend mit **OK**.

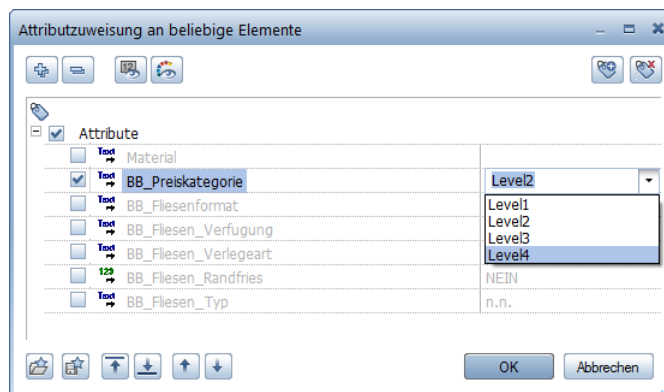

- 7 Klicken Sie auf **Nach Architektur-Bauteilen filtern**, um gezielt die Räume mit Fliesen auszuwählen.
- 8 Wählen Sie **Erweitern >>>**.

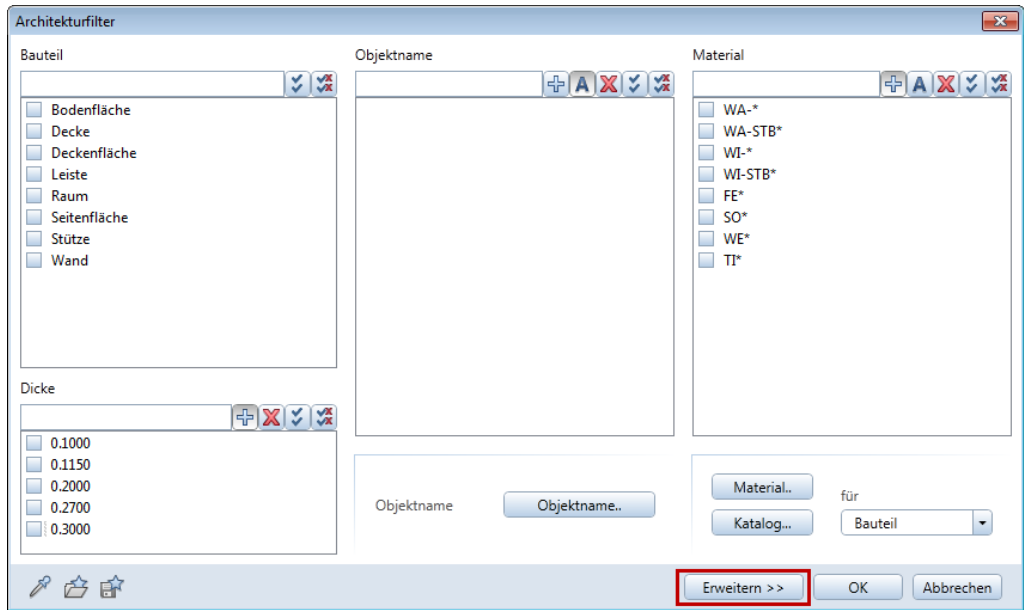

- 9 Unter Favoriten Büro wählen Sie den Ordner Allplan IBD, und wählen Sie den für Fliesen passenden Favoriten IBD-Filter BODENBELÄGE_Fliesen.

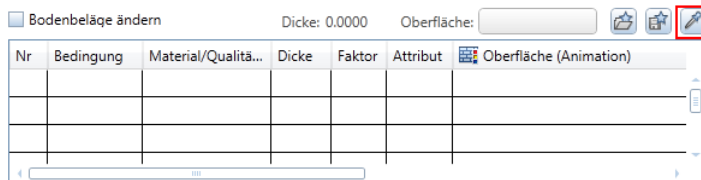

Damit wird im Filter der nachstehende Kontext geladen:

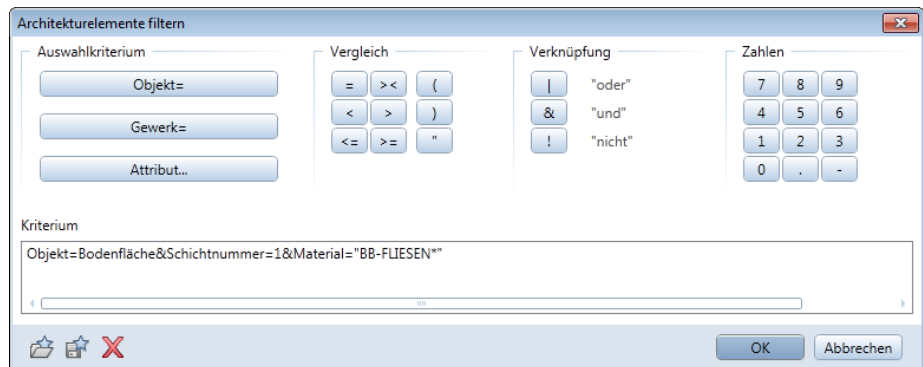



- 10 Bestätigen Sie mit **OK**.
- 11 So werden die Attribute nur an die Bodenfläche von Fliesenbelägen (**BB-FLIESEN**) angehängt.
Dieser Filter ist nur einmalig bei der anschließenden Auswahl aktiv und filtert nur Räume mit Bodenbelägen.
- 12 Ziehen Sie einen Aktivierungsbereich über alle Räume, oder aktivieren Sie die Räume einzeln.
- 13 Bestätigen Sie mit der rechten Maustaste, oder klicken Sie auf **Anwenden**.
Bei den gewählten Räumen wird nun der gewählte Attributwert geändert.

Tipp: Vor dem Bestätigen mit der rechten Maustaste können Sie das Ergebnis überprüfen, denn alle gefilterten Räume werden rot markiert.

Beispiel 3: Bodenbelag wechseln

So tauschen Sie gezielt einen bestehenden Bodenbelag gegen Fliesen aus

- 1 Klicken Sie auf  **Räume, Flächen, Geschosse modifizieren.**
- 2 Klicken Sie auf  **Eigenschaften.**
- 3 Öffnen Sie die Registerkarte **Ausbau.**

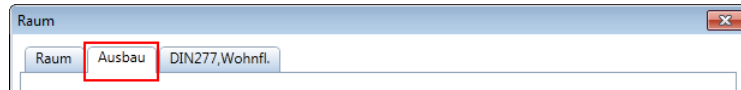

- 4 Klicken Sie im Bereich **Bodenbeläge ändern** auf  **Parameter übernehmen.**

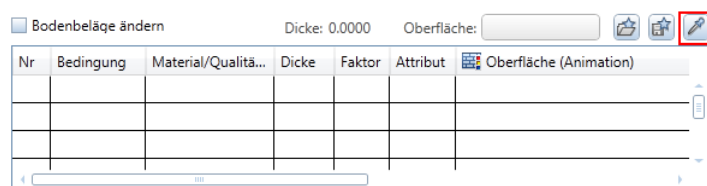

- 5 Übernehmen Sie den gewünschten Bodenbelag aus dem Ausbauassistenten.

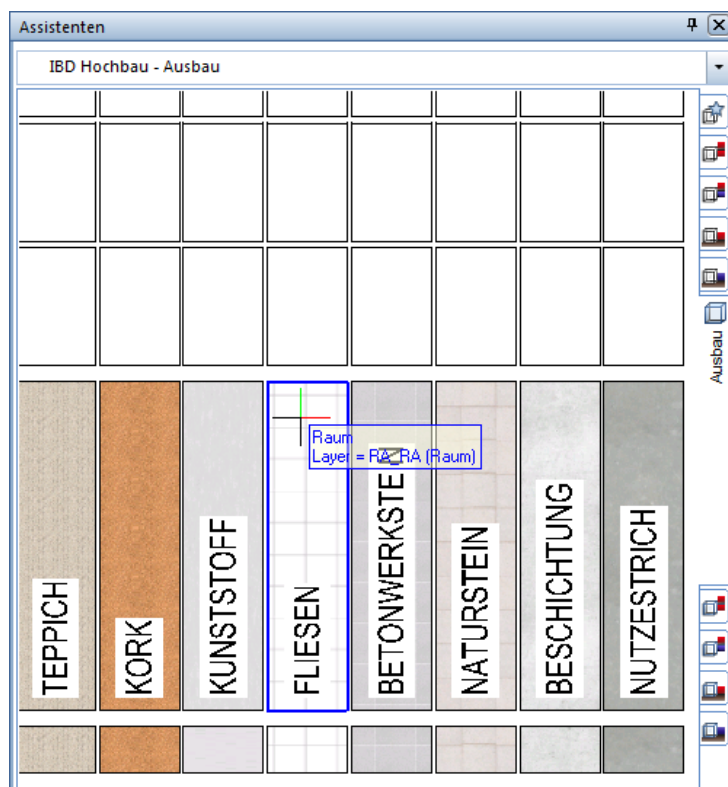

Der Bodenbelag wird eingetragen.

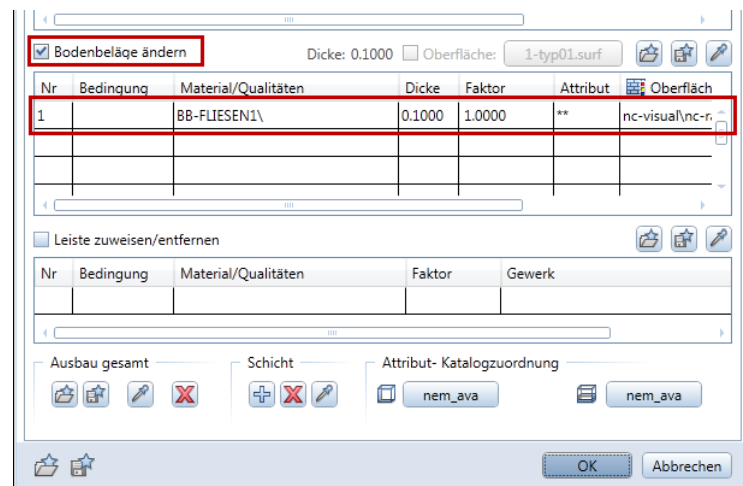



- 6 Achten Sie darauf, dass das Kontrollkästchen bei **Bodenbeläge ändern** aktiviert ist, und klicken Sie auf **OK**.
 - 7 Ziehen Sie einen Aktivierungsbereich über alle Räume, oder aktivieren Sie die Räume einzeln.
 - 8 Bestätigen Sie mit der rechten Maustaste, oder klicken Sie auf **Anwenden**.
- Bei den gewählten Räumen wird nun der gewählte Attributwert geändert.
-

Material, Wandstärke, grafische Darstellung und Attribute in einem Zug ändern (Beispiel)

Im Beispiel soll eine tragende Stahlbeton-Außenwand in eine tragende Ziegelwand geändert werden und gleichzeitig auch die Wandstärke.

So ändern Sie einen Wandtyp komplett, wichtige Schritte

- 1 Klicken Sie auf  **Ar-Bauteileigenschaften übertragen**.
- 2 *Übernahmebauteil anklicken*
Klicken Sie auf die passende Ziegelwand im Assistenten (mit der richtigen Dicke).
Die  **Eigenschaften** der Wand werden eingeblendet.
- 3 Prüfen Sie die Einstellung bei **Änderungsmodus**, und bestätigen Sie mit **OK**.
Dicke, **Aussehen** und **Codetext** des Materials der Wand wurden bereits richtig aus dem Assistenten übernommen.

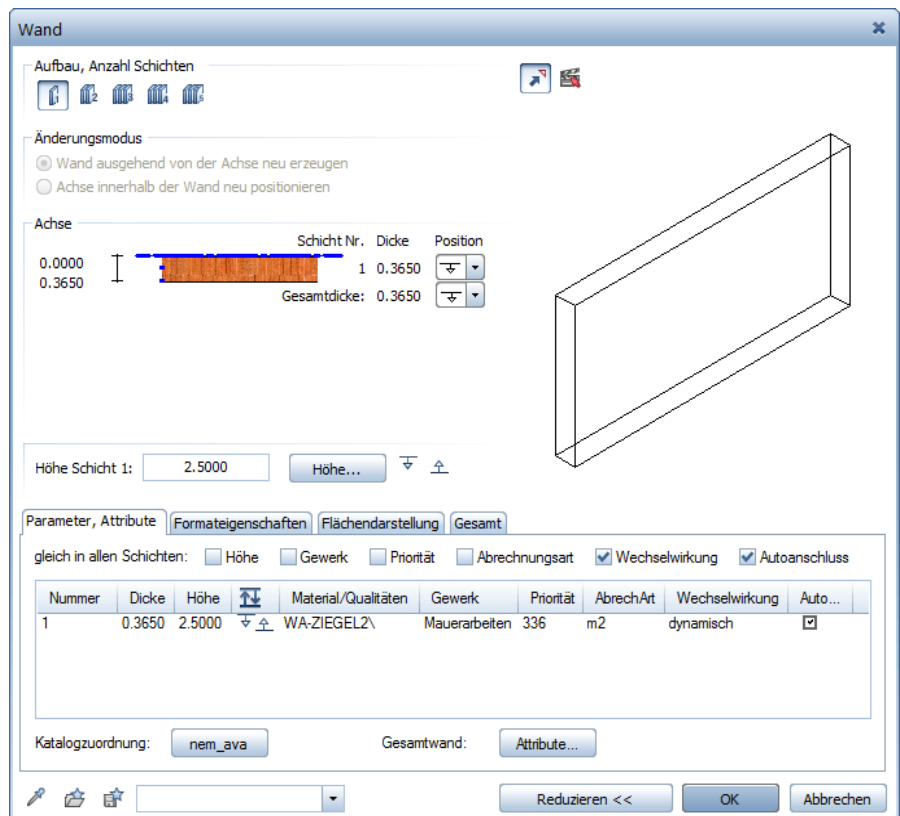

- 4 Klicken Sie auf **Attribute komplett neu**, damit die Stahlbeton-Attribute durch die Ziegelwand-Attribute ersetzt werden.

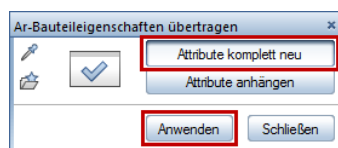

- 5 Klicken Sie auf die Wand, die geändert werden soll, und dann auf **Anwenden**.
Die Stahlbeton-Wand wurde in eine Ziegelwand geändert.

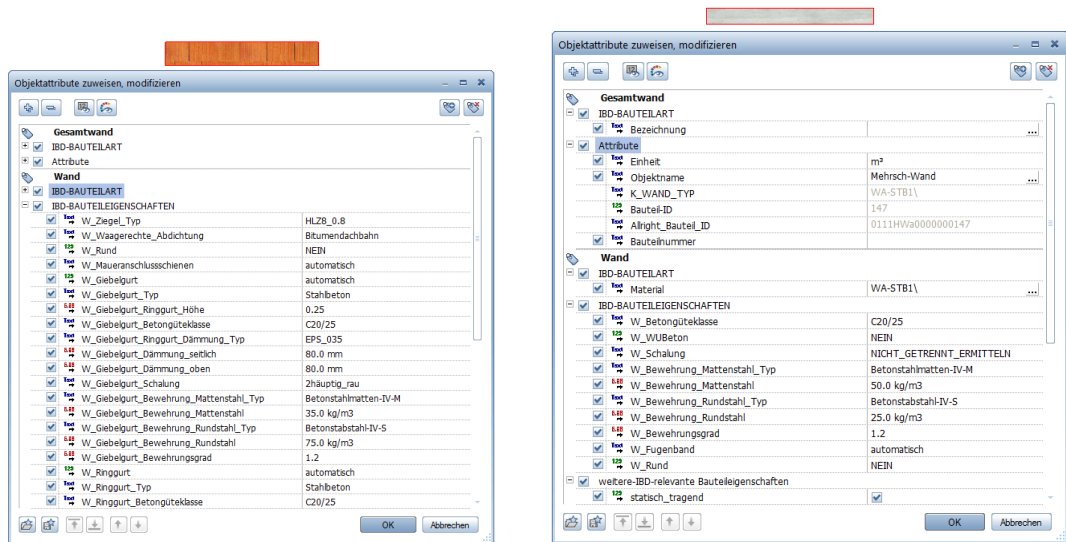

Vergleich der Objektattribute nach der Modifikation der Bauteileigenschaften.

Besonderheiten Betonbauteile Wände

Bei Betonwänden, kann die Schalung getrennt ermittelt und ausgewertet werden.

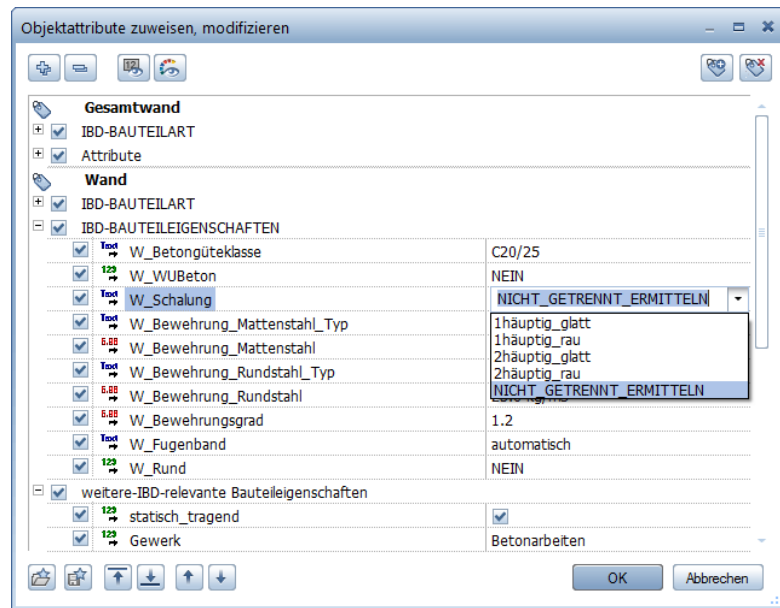

Wandverschneidungen bei der Schalung werden berücksichtigt.

Ebenfalls die Stirnseiten. Am Anschluss der Mauerwerkswand wird korrekterweise durch geschalt.

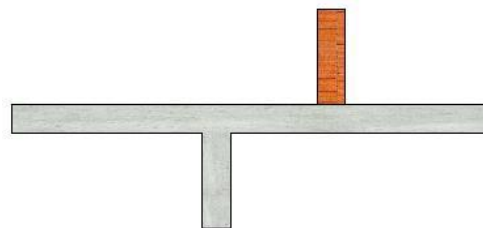

Tipp: Über Filter können Sie auch die Attribute an alle Bauteile einer Kategorie übertragen. So können Sie beispielsweise nur den Bewehrungsgrad der Außenwände erhöhen.

Sofern Sie mehrere Teilbilder aktiv haben funktionieren die Filter auch Teilbild übergreifend.

Die Bewehrung für Mattenstahl und Rundstahl kann über kg/m³ angegeben werden und muss ggf. bei höheren Anforderungen auch erhöht werden.

Alternativ kann auch pauschal der Bewehrungsgrad über einen Faktor angepasst werden.

Beispiel: Der Attributwert `W_Bewehrungsgrad` = 1.05 bedeutet eine Erhöhung der Stahlmenge um + 5%.

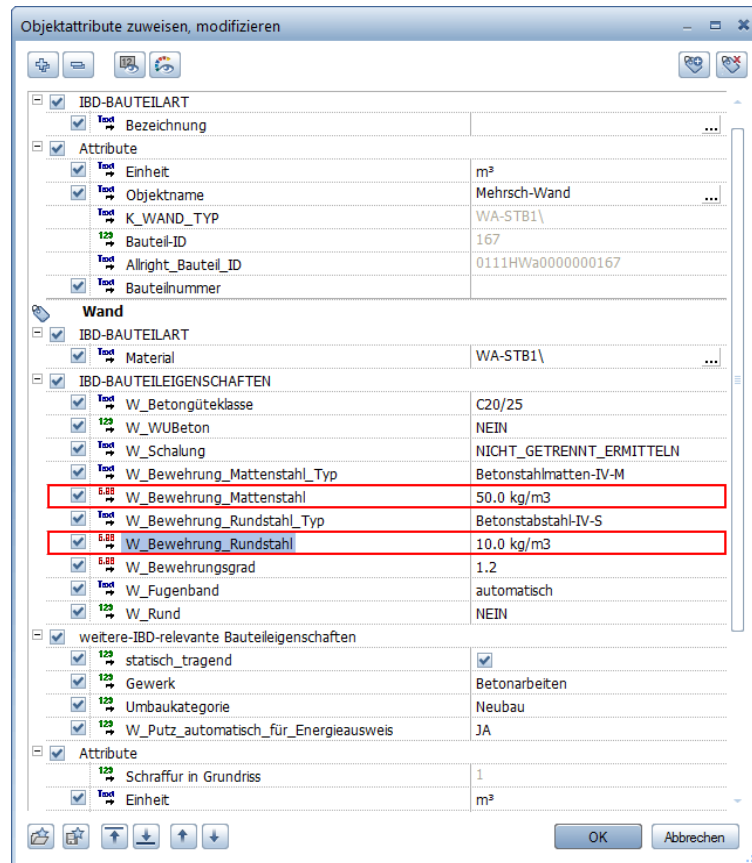

Pro Bauteil kann der Bewehrungstyp festgelegt werden (z. B. bei einer Wand der Bewehrungstyp **W-Betonstahlmatte-IV-M**).

So wird der Stahl getrennt nach Bauteilen ermittelt und summiert.

Beispielsweise die Tonnage summiert für Wände, Stützen, Fundamente, Stürze und Gurte, Decken usw.

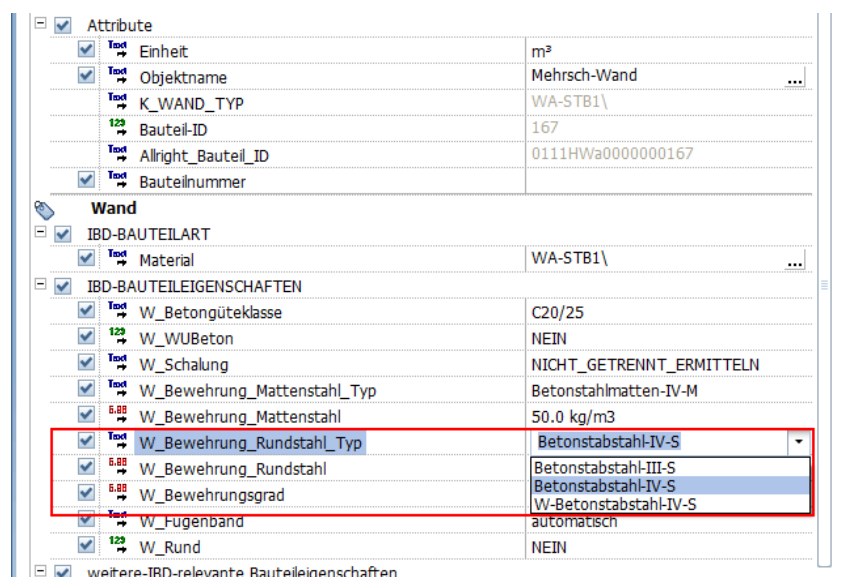

Gebäudemodell in Allplan prüfen

Gebäudemodell in Animation prüfen

Zur Vorprüfung des Mengenmodells eignet sich besonders die Animation. Hier sind Konstruktions- oder Modellfehler sehr gut zu sehen.

Schließen Sie das Animationsfenster, wenn Sie zu anderen Fenstern wie z. B. dem Grundrissfenster umschalten: Auch nicht sichtbare, im Hintergrund liegende Animationsfenster werden laufend aktualisiert und können das Programm langsamer machen.

Um einen Einblick in das Innere des Gebäudes zu erhalten, können Sie in den **Animationseinstellungen** die Deckenflächen ausblenden.

So blenden Sie Deckenflächen der Räume in der Animation aus

- 1 Drücken Sie die F4-Taste.

Ein Animationsfenster wird geöffnet.

- 2 Klicken in **Optionen** auf **Räume**.

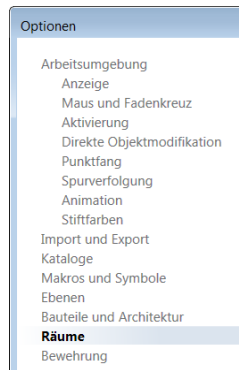



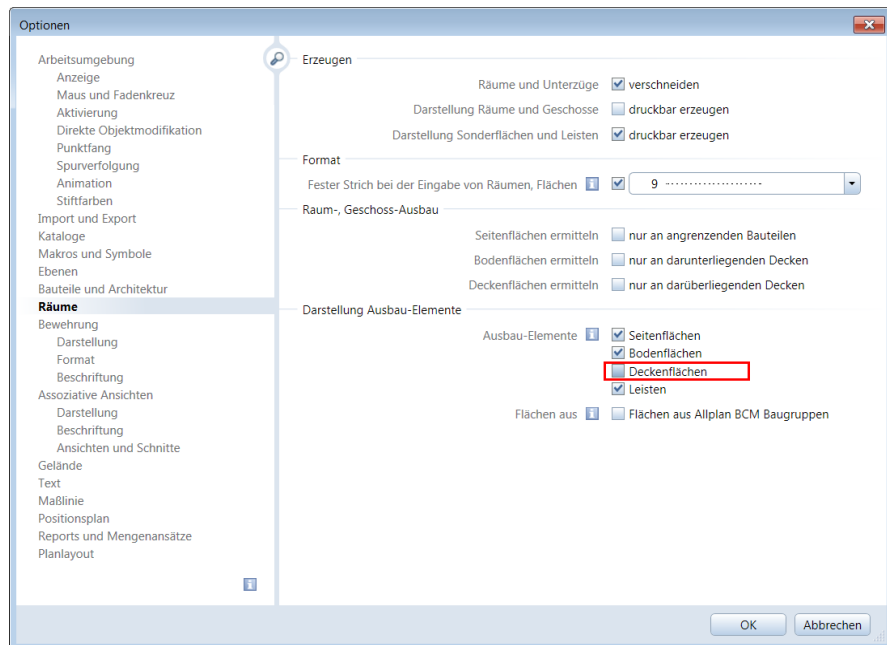

- 3 Schalten Sie unter **Darstellung Ausbau-Elemente** die **Deckenflächen** aus.

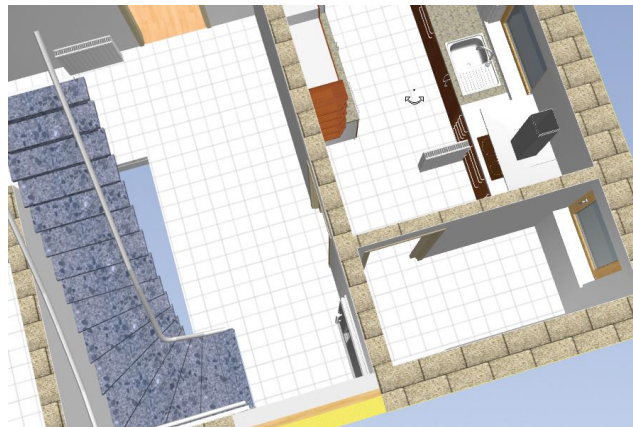

Nun ist die Sicht auf die Innenräume frei.



- 4 Halten Sie nun eine der Maustasten gedrückt, und bewegen Sie die Maus: Damit bewegen Sie sich im voreingestellten Kugelmodus in und um diese virtuelle Realität.
- 5 Wenn Sie gleichzeitig die STRG-Taste und die linke oder rechte Maustaste gedrückt halten, bewegen Sie sich im Kameramodus.

Maustaste	Kugelmodus	Kameramodus (STRG+Maustaste)
linke Maustaste:	Kamera um das Objekt auf einer gedachten Kugeloberfläche drehen Cursorform: 	Kameraschwenk, Drehung um den Beobachter, um den Augpunkt. Wenn das Gebäude aus dem Fenster verschwindet, holen Sie es mit einem Doppelklick der mittleren Maustaste zurück. Cursorform: 
mittlere Maustaste:	Kamera seitlich, nach oben und oder unten bewegen (lineare Kamerabewegung) Cursorform: 	Tipp: Mit STRG+mittlerer Maustaste können Sie einen Ausschnitt im Animationsfenster festlegen.
rechte Maustaste:	Kamera auf das Objekt zu bewegen oder vom Objekt entfernen Cursorform: 	Kamera auf das Objekt zu bewegen oder vom Objekt entfernen Cursorform: 

Tipp:  **Animationsfenster Gesamtmodell** ist eine komfortable und schnelle Kontrollmöglichkeit für 3D-Konstruktionen.

6 Probieren Sie nun die verschiedenen Bewegungsmodi, und üben Sie ein bisschen.

Für den Fall, dass Sie das Übungsmodell im virtuellen Raum nicht mehr sehen, hier einige hilfreiche Shortcuts:

- Mit einem Doppelklick der mittleren Maustaste im Animationsfenster (oder durch Drücken der F3-Taste) wird das ganze Modell wieder im Animationsfenster sichtbar.
- Mit gleichzeitigem Drücken der ALT- und POS1-Taste bringen Sie das Modell wieder in die Ausgangsposition.

Ausbauflächen durch Visualisieren prüfen

Mit der Funktion „Flächenvisualisierung“ können Sie Flächen und Räume nicht nur nach unterschiedlichen Kriterien (Baugruppen, Materialien, Gewerke etc.) auswerten, sondern die Flächen auch mit Flächenelementen (z. B. Füllflächen, Schraffuren) visualisieren und in der dazu gehörigen Legende ablegen. Auf diese Weise können Sie die erforderlichen Bemusterungspläne einfach und schnell erstellen.

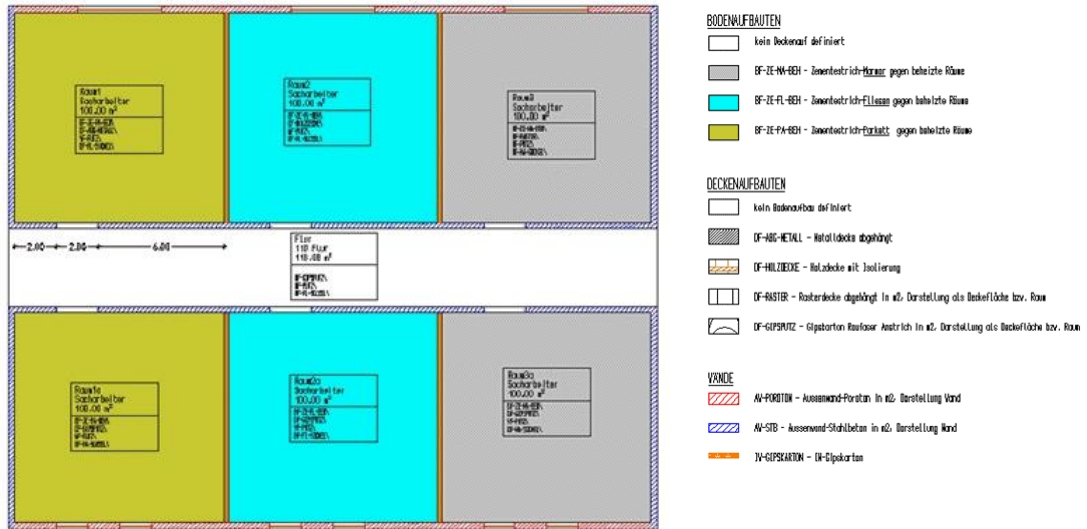

Beispiel für eine Legende mit unterschiedlichen Boden-, Wand- und Deckenaufbauten

So erzeugen Sie eine Materialkennzeichnung und die dazu gehörige Legende

Tipp: Haben Sie noch keine Legende definiert, wird automatisch auch das Dialogfeld **Objektliste** eingeblendet.

Tipp: Haben Sie bereits eine Legende definiert, können Sie mit **Flächenvisualisierungsdefinition einfügen** jederzeit das Dialogfeld **Objektliste** öffnen und weitere Definitionen vornehmen.

- 1 Starten Sie Allplan und laden Sie das betreffende Teilbild.
- 2 Zeigen Sie im Menü **Erzeugen** auf **Architektur**, dann auf **Räume, Flächen, Geschosse** und klicken Sie auf **Flächenvisualisierung**.

Das Dialogfeld **Flächenvisualisierung** wird eingeblendet.

- 3 Klicken Sie auf **Flächenvisualisierungsdefinition einfügen**.

Das Dialogfeld **Objektliste** mit allen in den geladenen Teilbildern enthaltenen Objekten wird eingeblendet (auch wenn für diese bereits eine Legende gebildet wurde).

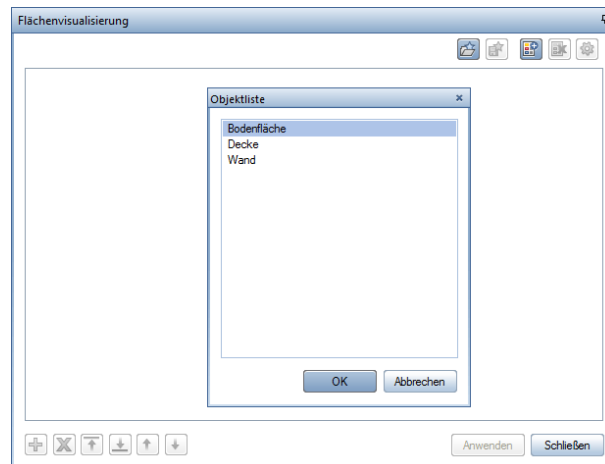

- 4 Markieren Sie das Objekt, für das eine Legende gebildet werden soll (z. B. **Bodenfläche**) und klicken Sie auf **OK**.

Anstelle des Dialogfeldes **Objektliste** wird nun das Dialogfeld **Attributauswahl** eingeblendet.

- 5 Markieren Sie das Attribut, nach dem ausgewertet werden soll (z. B. **Material**), und klicken Sie auf **OK**.

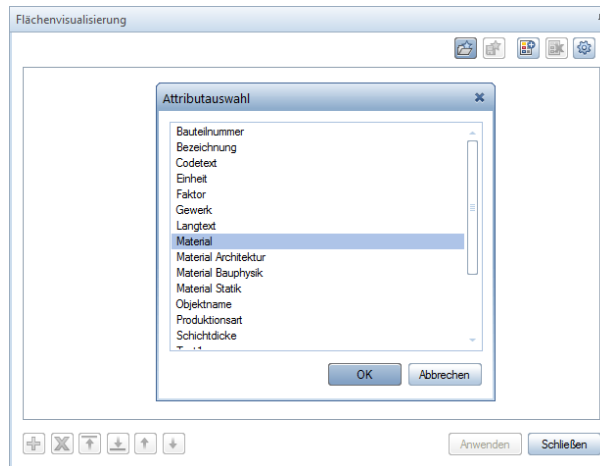

Im Dialogfeld **Flächenvisualisierung** wird für das gewählte Objekt und dessen Attribute eine neue Registerkarte erzeugt. Die Registerkarte wird mit allen Einträgen der Attribute ausgefüllt, die auf den aktiven Teilbildern gefunden werden; für jede Ausprägung eines Attributs wird ein Knoten erzeugt.

Tipp: Mit den 

Optionen

Flächenvisualisierung

können Sie Voreinstellungen für die Formateigenschaften und den zu verwendenden Legendentyp festlegen.

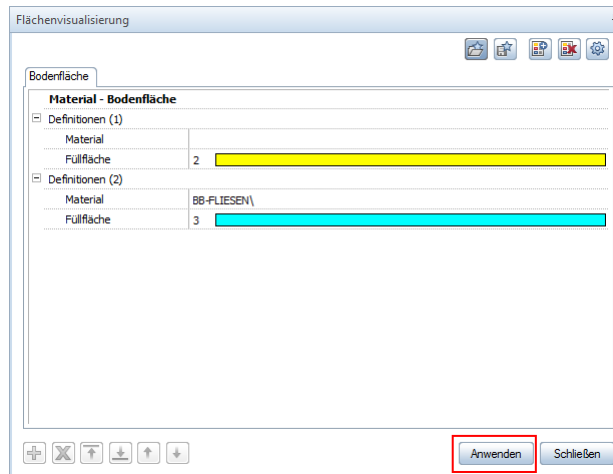

- 6 Aktivieren Sie alle Elemente, für die eine Legende erzeugt werden soll, und klicken Sie auf **Anwenden**.

Auf dem aktiven Teilbild werden die entsprechenden Flächenelemente für alle aktivierten Elemente abgesetzt; die Legende hängt am Fadenkreuz.

- 7 Setzen Sie die Legende auf der Zeichenfläche ab.

Mengen selektiv prüfen

Durch gezieltes Aktiv- oder Teilaktiv-Setzen von Teilbildern über die Teilbildwahl und/oder Auswahl bestimmter darauf enthaltener Objekte können Sie die Mengen einzelner Bauteile oder ganzer Bauwerksabschnitte kontrollieren. Beachten Sie dabei, dass zwischen manchen Bauteilen Elementbeziehungen und Untergrundprüfungen durchgeführt werden.

Z.B. müssen zur Auswertung der Fassaden (Putz) auch die Wände und Öffnungen bearbeitbar sein. Gleiches gilt für die Ausbauflächen bei Räumen. Dort haben die Öffnungen Auswirkungen auf die Mengen. Auch Sanitärsymbole wie Badewannen und Duschwannen erzeugen Abzugsflächen im Estrich oder produzieren Mengen in den Positionen bei Abdichtung, usw.

Mengen einzelner Bauteile prüfen

Zur Prüfung einzelner Bauteile eignet sich besonders gut der Report **Mengen**. Hier werden alle Positionen gelistet, die aus dem gewählten Bauteil an NEVARIS übertragen werden.

So kontrollieren Sie die Mengen einzelner Bauteile mit Reports

☞ Es ist keine Funktion geöffnet.

- 1 Erzeugen auf Architektur, dann auf Allgemein: Dächer, Ebenen, Schnitte und Klicken Sie im Untermenü auf Reports

Oder:

Verwenden Sie in der IBD-Oberfläche das Tastaturkürzel x.



- 2 Wählen Sie im Verzeichnis **NEVARIS** die Datei **Mengen.rdlc** (Mit Doppelklick Links auf die Datei wird Öffnen aktiviert)

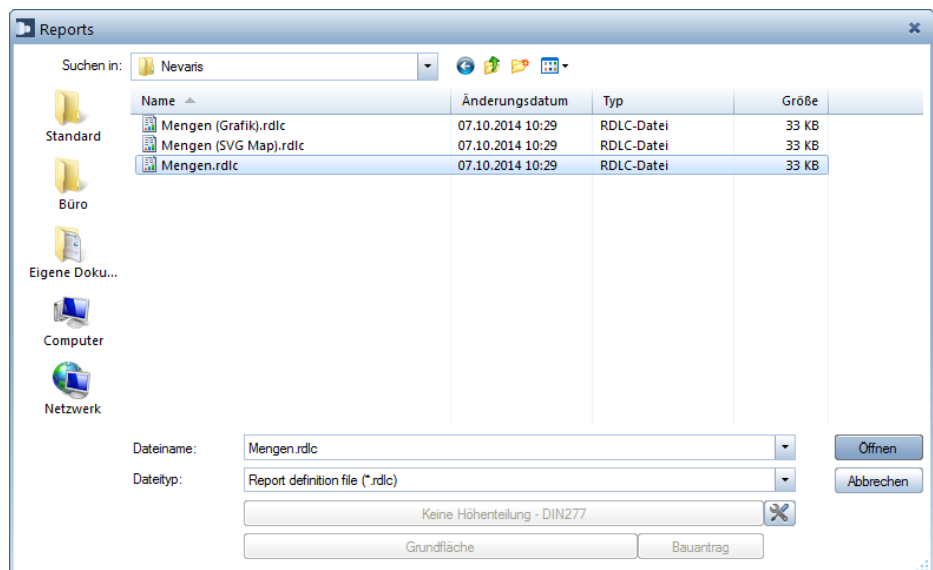

- 3 Klicken Sie mit der linken Maustaste auf das gewünschte Bauteil im Teilbild.

Der Mengenreport wird nun erstellt und in einem eigenen Fenster am Bildschirm dargestellt.

1 von 1 100 %



Nevaris - Mengen

Projekt: IBD_Wohnanlage Tübingen
 Ersteller:
 Datum / Zeit:
 Hinweis:

Codetext	Bezeichnung	Kurztext	Menge	Einh
Bauteil-ID		Funktion Abmessungen		
012.040020-HLZ6_0.8-11		Innenmauerwerk aus Ziegel	9,900	m2
018.010020-Bitumendachbahn		Waagerechte Abdichtung	0,455	m2
023.010011		Haftbrücke auf Mauerwerkswänden	8,823	m2
023.010030		Kunststoffgewebe	1,324	m2
023.010140-Kalkzementwandputz		Kalkzementwandputz, einlagig für Feuchträume (automatisch bei 012+013)	8,823	m2
024.010010		Grundierung für saugende Untergründe	3,086	m2
024.010015		Schleifen des Estrichs	3,086	m2
024.010020		Abdichten der Raumecken	7,059	m2
024.010030		Flächenabdichtung in Nassbereichen	3,086	m2
024.010080		Spachteln von Untergründen bis 20mm	3,086	m2
024.020010-Level2-n.n.		Wandfliesen (Typ n.n.)	8,326	m2

- Kontrollieren Sie die ermittelten Mengen und/oder drucken Sie den Mengenreport aus.
- Klicken Sie auf **Schließen**.

Zusätzliche Features im Report zur Mengenkontrolle

- Über den Haken bei **Details** kann zusätzlich der Rechenansatz eingeblendet werden. (Im Report mit Grafik bei Details noch die Grafik.)

The screenshot shows the 'Report' window with the 'Nevaris - Mengen' report. The 'Details anzeigen' checkbox is checked, and the '0111Wa 0000001221' item is highlighted in red in the table. The table shows the following items:

Codetext	Bezeichnung	Kurztext	Menge	Einh
Bauteil-ID		Funktion Abmessungen		
013.030010-C20/25-17		Aussenwand Stahlbeton inkl. Schalung	1,275	m2
0111Wa 0000001221	WA-STB1\	((2.500*0.510))	1,275	m2
013.080010-Betonstahl-IV-S		Betonstahl in Stahlbetonwand	6,694	kg
013.080040-Betonstahlmatten-IV-M		Betonstahlmatten in Stahlbetonwand	13,388	kg
018.010050		Abdichtung von Boden-Wandfugen mit Fugenblech (automatisch)	0,510	m
INFO-Definition-Wand-Stütze		INFO: nach DIN 1045-1 ist dies eine Stütze! > bitte prüfen und ggf. ändern!	1,000	St

- Optional ist aus dem Bericht heraus noch eine visuelle Kontrolle des Mengenansatzes über das Bauteil im CAD möglich. Klicken Sie hierzu auf die Bauteilnummer (im Bsp: 0111 Wa 0000001221) im detaillierten Bericht.
- Die Zeichnung öffnet sich und das gewählte Bauteil wird rot markiert angezeigt.

Mengen nach Teilbildern und/oder Layern prüfen

Sie können gezielt die Mengen einzelner Bauteile nach Teilbildern und/oder Layern prüfen. Dazu setzen Sie zunächst alle Teilbilder aktiv oder teilaktiv, deren Bauteile Sie überprüfen möchten.

Anschließend können Sie über die Layer-Verwaltung zusätzlich nur die Layer derjenigen Elemente einblenden, die geprüft werden sollen. Der Report wertet dann ausschließlich die momentan sichtbaren Bauteile aus.

Wichtig!

Ausgewertet werden ausschließlich Elemente, die aufgrund der Layereinstellung sichtbar sind! Die Layer aller Elemente, die ausgewertet werden sollen, müssen demzufolge über die Layerverwaltung als „Aktuell“, oder „Bearbeitbar“ gekennzeichnet sein. Element auf Layern, die als „Sichtbar gesperrt“ oder „Unsichtbar, gesperrt“ gekennzeichnet sind, werden nicht in die Mengenermittlung einbezogen.

So kontrollieren Sie die Mengen ausgewählter Teilbilder und/oder Layer

☞ Es ist keine Funktion geöffnet.

- 1 Aktivieren Sie das Teilbild, für das die Mengenermittlung durchgeführt werden soll; legen Sie ggf. alle übrigen Teilbilder, aus denen ebenfalls Mengen gezogen werden sollen, aktiv in den Hintergrund.
- 2 Schränken Sie ggf. über die Layer-Verwaltung die Auswertung der Bauteile zusätzlich ein.

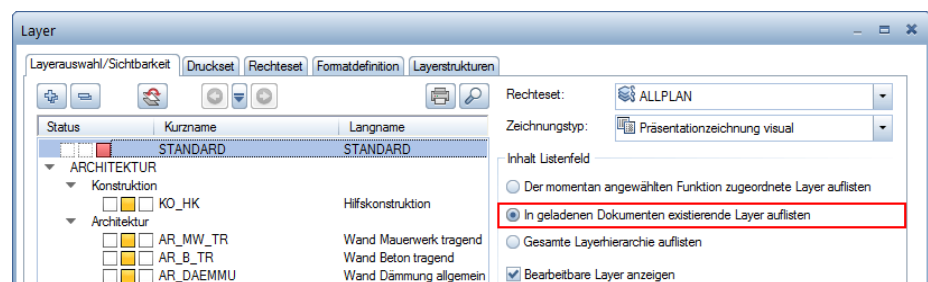

Rufen Sie dazu das Dialogfeld **Layer** auf, indem Sie mit der rechten Maustaste in die Zeichenfläche doppelklicken.

- 3 Um einen besseren Überblick über die auf dem Teilbild vorhandenen Bauteile zu haben, wählen Sie die Option **In geladenen Dokumenten existierende Layer auflisten**.



- 4 Stellen Sie ggf. die Layer derjenigen Elemente, die nicht ausgewertet werden sollen, auf den Status  **Unsichtbar, gesperrt**.

Gehen Sie dabei z. B. folgendermaßen vor:

- Aktivieren Sie zunächst alle Layer mit STRG+A und stellen Sie diese auf den Status  **Unsichtbar, gesperrt**.
- Markieren Sie mit gedrückter STRG-Taste nur die Layer, die ausgewertet werden sollen, und stellen Sie dann den Status auf  **Bearbeitbar** oder  **Sichtbar, gesperrt**.

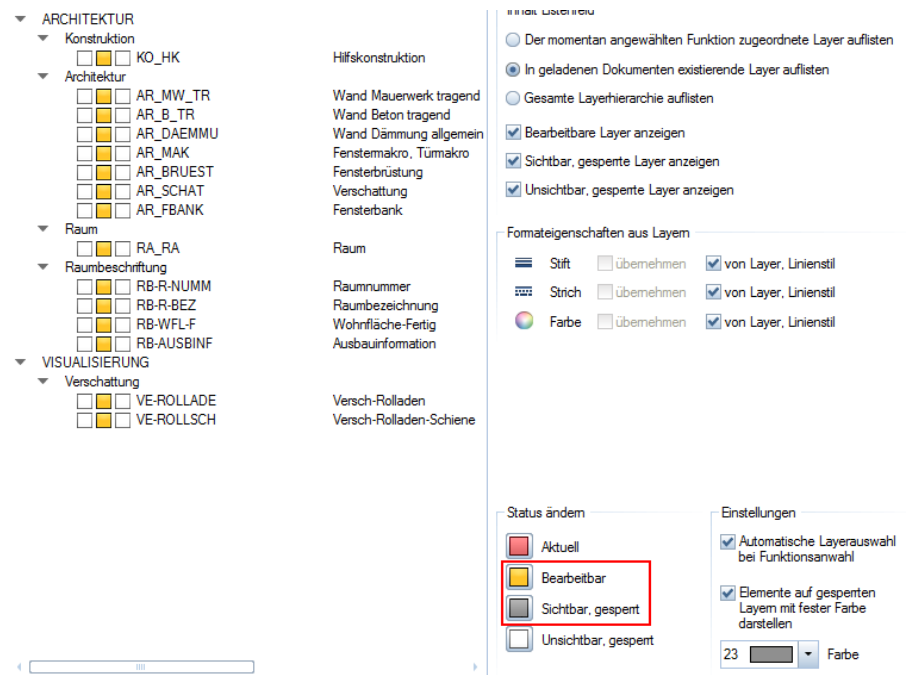

Im Beispiel wird nur tragendes Mauerwerk ausgewertet.

5 Bestätigen Sie Ihre Einstellungen mit **OK**.

6 Erzeugen auf Architektur, dann auf Allgemein: Dächer, Ebenen, Schnitte und Klicken Sie im Untermenü auf Reports

Oder:

Verwenden Sie in der IBD-Oberfläche das Tastaturkürzel x



7 Wählen Sie im Verzeichnis **NEVARIS** die Datei **Mengen.rdlc** (Mit Doppelklick Links auf die Datei wird Öffnen aktiviert)

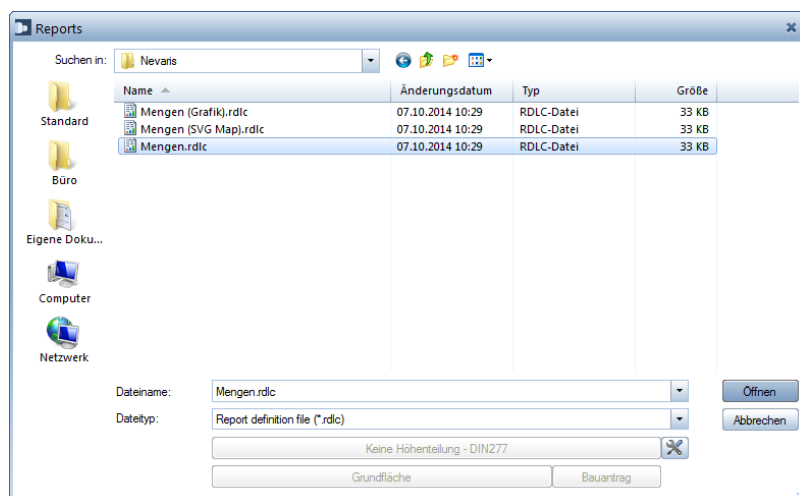

8 Bestimmen Sie über die **Eingabeoptionen**, aus welchen Bauteilen und/oder Räumen die Mengen gezogen werden sollen.

Klicken Sie auf  **Elemente suchen**, wenn Sie die aktiven Teilbilder zusätzlich nach bestimmten Elementen filtern möchten.

Oder:

Klicken Sie auf **Alles**, wenn die Mengenermittlung für alle Elemente aller aktiven Teilbilder durchgeführt werden soll.

Der Mengenreport wird nun erstellt und in einem eigenen Fenster am Bildschirm dargestellt.

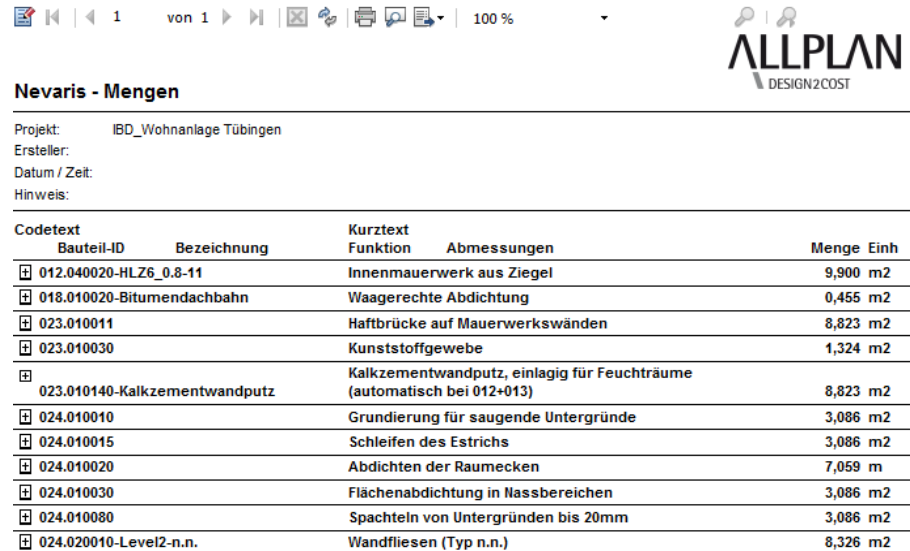

Projekt: IBD_Wohnanlage Tübingen
 Ersteller:
 Datum / Zeit:
 Hinweis:

Codetext Bauteil-ID	Bezeichnung	Kurztext Funktion	Abmessungen	Menge	Einh
012.040020-HLZ6_0.8-11		Innenmauerwerk aus Ziegel		9,900	m2
018.010020-Bitumendachbahn		Waagerechte Abdichtung		0,455	m2
023.010011		Haftbrücke auf Mauerwerkswänden		8,823	m2
023.010030		Kunststoffgewebe		1,324	m2
023.010140-Kalkzementwandputz		Kalkzementwandputz, einlagig für Feuchträume (automatisch bei 012+013)		8,823	m2
024.010010		Grundierung für saugende Untergründe		3,086	m2
024.010015		Schleifen des Estrichs		3,086	m2
024.010020		Abdichten der Raumecken		7,059	m
024.010030		Flächenabdichtung in Nassbereichen		3,086	m2
024.010080		Spachteln von Untergründen bis 20mm		3,086	m2
024.020010-Level2-n.n.		Wandfliesen (Typ n.n.)		8,326	m2

9 Kontrollieren Sie die ermittelten Mengen und/oder drucken Sie den Mengenreport aus.

10 Klicken Sie auf **Schließen**.

Gebäudemodell in Allplan auswerten

Bauwerksstruktur definieren

Für eine nach der Gebäudetopologie strukturierte Auswertung des Bauwerksmodells müssen alle Teilbilder, die für die Auswertung herangezogen werden sollen, in der Bauwerksstruktur hinterlegt sein (siehe Seite 8). Diese Einstellungen sind im Vorlaufprojekt bereits vollzogen.

Bauwerkstruktur: Reports in Allplan erzeugen

Report über Räume erstellen

Für einen ersten Überblick über die Bauelementnamen in **Allplan** eignet sich besonders der Report **Raumübersicht mit Grafik**. Hier werden raumweise alle Bauelementnamen angezeigt.

Hier können Sie schnell überprüfen, wie die Räume ausgestattet sind, oder ob ein Raum vergessen wurde.

Aktivieren Sie zuvor alle relevanten Teilbilder mit Räumen.

ALLPLAN
DESIGN2COST

Raumbuch

Projekt:
Ersteller:
Datum / Zeit:
Hinweis:

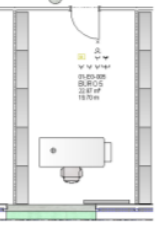
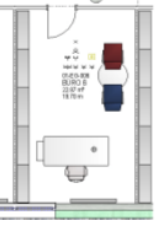
Bezeichnung	Funktion	Grundfläche [m²]	Volumen [m³]	Umfang [m]
111 - ERDGESCHOSS				
01-EG-005	BÜRO 5	22,875	96,074	19,700
		Objektname	Material	Menge
	Ausbau	Bodenfläche	BB-TEPPICH(1)	22,875 m²
		Deckenfläche	DB-AKUSTIK(1)	22,875 m²
		Leiste	BB-TEPPICH-SOCK(1)	3,750 m
		Seitenfläche	für korrekte WFL	12,561 m²
	Inventar	Abzweigdose	E-ABZW-DOSE(1)	1,000 St
		Antennendose	E-STD-ANTENNE(1)	1,000 St
		Deckenauslass	E-AUSLASS-DECK(1)	1,000 St
		Heizkörper	H-HK-2(1)	1,000 St
		Serienschalter	E-S-SERIE(1)	1,000 St
		Steckdose 1-fach	E-STD-1(1)	3,000 St
		Steckdose 2-fach	E-STD-2(1)	1,000 St
		Telefondose	E-STD-TELEFON(1)	1,000 St
01-EG-006	BÜRO 6	22,874	96,072	19,700
		Objektname	Material	Menge
	Ausbau	Bodenfläche	BB-TEPPICH(1)	22,874 m²
		Deckenfläche	DB-AKUSTIK(1)	22,874 m²
		Leiste	BB-TEPPICH-SOCK(1)	3,750 m
		Seitenfläche	für korrekte WFL	12,561 m²
	Inventar	Abzweigdose	E-ABZW-DOSE(1)	1,000 St
		Antennendose	E-STD-ANTENNE(1)	1,000 St
		Deckenauslass	E-AUSLASS-DECK(1)	1,000 St
		Heizkörper	H-HK-2(1)	1,000 St
		Serienschalter	E-S-SERIE(1)	1,000 St
		Steckdose 1-fach	E-STD-1(1)	3,000 St
		Steckdose 2-fach	E-STD-2(1)	1,000 St
		Telefondose	E-STD-TELEFON(1)	1,000 St

So erzeugen Sie einen Raumreport

- 1 Wählen Sie im Dialogfeld **LayerEinstellung, Druckset** die Option **Druckset verwenden** und das Druckset **GEBÄUDEMODELL FÜR AUSWERTUNG** aus.
- 2 Im Bereich **Report** (Tastaturkürzel x) wählen Sie im Verzeichnis Standard unter **Räume, Flächen, Geschosse**, im Unterverzeichnis **Räume** die Datei **Raumbuch.rdlc** an. Wählen Sie die Option alles oder markieren Sie die Bereiche mit der Maus.
- 3 Nun erscheint der Report. Optional kann die Grafik ausgeblendet werden.

Bruttorauminhalt berechnen

Bei der Ermittlung der Rauminhalte von mit Allplan IBD geplanten Bauvorhaben sind keine Besonderheiten zu beachten.

In Allplan finden Sie hierzu mehrere Standardreports.

Um alle Räume eines Bauvorhabens schnell erfassen zu können, wird im Beispiel die **Bauwerksstruktur** verwendet.

So ermitteln Sie den Bruttorauminhalt (über die Bauwerkstruktur)

- ➔ Alle Teilbilder, die ausgewertet werden sollen, sind über die Gebäudestruktur definiert (vgl. S. 163 „Bauwerksstruktur definieren“)

Brutto-Rauminhalte nach DIN277



Projekt:
Ersteller:
Datum / Zeit:
Hinweis:

Bereich	Bezeichnung	Funktion	Nr	Abmessungen	Rauminhalt [m³]
111 - ERDGESCHOSS					
a = überdeckt und allseitig in voller Höhe umschlossen					
	02 - EG	ERDGESCHOSS	1	6.026*2.000*5.260	63,397
			2	14.560*0.838*5.260	64,216
			3	0.5*(10.419*3.999) *5.260	109,590
			4	0.5*(10.419+8.327) *5.450*5.260	268,670
			5	0.5*(3.434+9.449) *2.309*5.260	78,235
			6	44.550*0.710*5.260	166,376
			7	42.550*13.250*5.260	2965,515
				Summe	3715,999
	Summe a				3715,999
Summe 111 - ERDGESCHOSS 3715,999					
121 - 1.OBERGESCHOSS					
a = überdeckt und allseitig in voller Höhe umschlossen					
	03 - 1.OG	1.OBERGESCHOSS	1	0.5*(34.620+34.593) *0.070*0.520	1,260
			2	2.142*0.070*0.520	0,078
			3	12.878*0.070*3.230	2,912
			4	0.5*(5.921+5.894) *0.070*3.230	1,336

- Wählen Sie im Knoten **Listen - DIN277** über den Unterknoten **Brutto Rauminhalt Grafik** mittels Kontextmenü auf die entsprechende Liste den Befehl **Report ausgeben**.

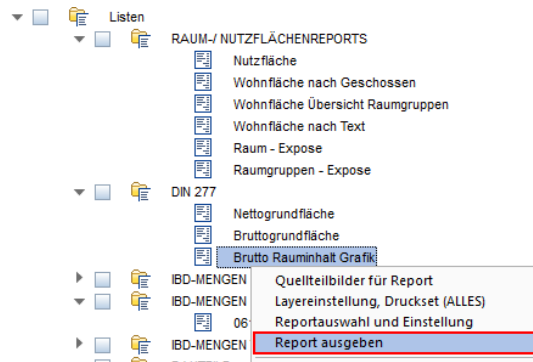

In der anschließend auf dem Bildschirm erzeugten Voransicht kann optional die Grafik ein- oder ausgeblendet werden.

Wohnfläche berechnen

Bei der Ermittlung der Wohnflächen von mit Allplan IBD geplanten Bauvorhaben sind keine Besonderheiten zu beachten.

In Allplan finden Sie für die Flächen- und Raumauswertung mehrere Standardreports.

Mit jedem Report haben Sie folgende Möglichkeiten für die Ausgabe:

- reine Rohbauflächen (Berechnungsmethode **Rohbaumaß**),
- pauschaler Abzug für Putz und Belag (Berechnungsmethode **Rohbaumaß mit % Pauschalabzug / Zuschlag**) oder
- exakte Fertigmaße, vorausgesetzt, es wurden Ausbaufächen und/ oder Seiten-, Boden- und Deckenflächen definiert (Berechnungsmethode **Fertigmaß** nach der Wohnflächenverordnung)

Um alle Räume eines Bauvorhabens schnell erfassen zu können, wird im Beispiel die **Bauwerksstruktur** verwendet.

Die benannten Ausgabemöglichkeiten definieren Sie in den jeweiligen Listenoptionen unter **Report-, Listenauswahl und Einstellungen**.

So führen Sie eine Wohnflächenberechnung durch (über die Bauwerkstruktur)

Wohnflächen nach Text

Projekt: Finanzforum mit Energieausweis + Bewehrung
 Ersteller: CG
 Datum / Zeit:
 Hinweis:

Bezeichnung	Funktion	Nr	Abmessungen	Wohnfläche [m ²]
01-EG-013	TRH.1	1	2.221*1.500	3.332
		2	1.700*1.150	1.955
		3	2.750*3.952	10.869
			Summe	16.156
01-EG-015	BESPRECHUNG	1	4.750*5.388	25.595
			Summe	25.595
01-EG-016	PERSONAL	1	5.420*5.188	28.122
		2	4.858*0.280	1.360
			Summe	29.482
01-EG-017	FLUR 1	1	2.700*3.925	10.597
			Summe	10.597
01-EG-018	ARCHIV	1	1.700*2.725	4.633
		2	1.400*1.575	2.205
			Summe	6.838
01-EG-020	WCH	1	3.193*0.280	0.894
		2	3.523*1.620	5.708
			Summe	6.602

- ➔ Alle Teilbilder, die ausgewertet werden sollen, sind über die Gebäudestruktur definiert (vgl. S. 163 „Bauwerksstruktur definieren“)
- Wählen Sie im Knoten **Listen - Wohnfläche** über den Unterknoten **Wohnfläche Text1 + Gruppen** mittels Kontextmenü auf die entsprechende Liste den Befehl **Report, Liste erzeugen**

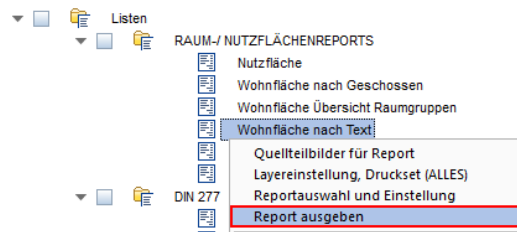

Ansichten und Schnitte erzeugen

Im Vorlaufprojekt IBD sind die Ableitungen für Ansichten und Schnitte bereits optimal eingestellt und definiert. Neben den relevanten Teilbildern, ergänzen Layereinstellungen und Ansichtsparameter das Ergebnis.

Die Ansichten und Schnitte werden direkt aus dem Modell über die Bauwerkstruktur abgeleitet. Neben dem eingestellten, einfachen Schatten werden gleich unterschiedliche Strichstärken der Bauteile je Zeichnungstyp für noch mehr Tiefenwirkung eingestellt.

Dies passiert bereits vollautomatisch über Ansichten ableiten.

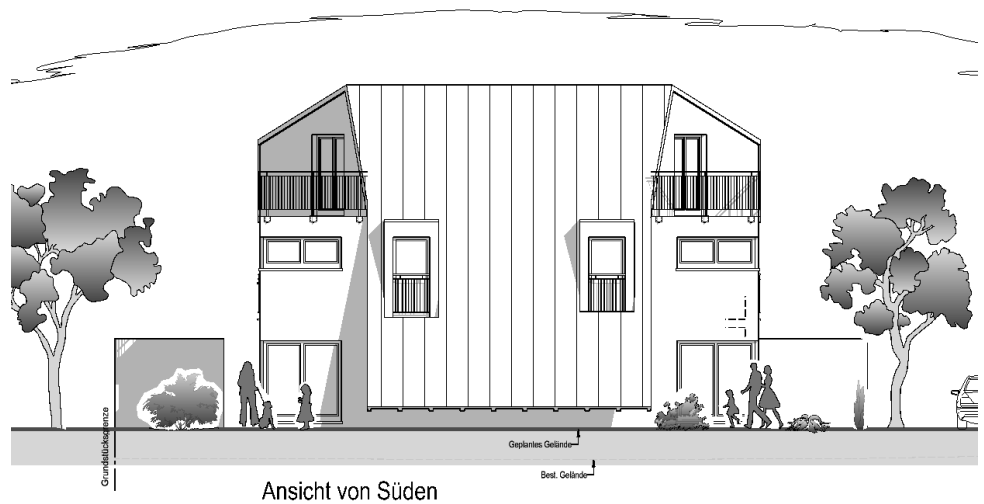

Grunddefinition:

Ansichtslinien von Wänden und WDVS: 0,35 mm

Wände	0,25
Fenster	0,18
Holzbauteile	0,18
Stützen	0,25
Attika	0,35
Attikaabdeckung	0,35
Attikaabdeckung Holz	
Geländer	0,13
Dachhaut Kontur	0,35
Dachrinne	0,18
Sparren - geändert von 0,35	0,18
Kamin	0,25

Diese können mit minimalem Aufwand je Bauteil über Linienstile im Zeichnungstyp „Ansichten“ geändert werden, ohne dass eine Neuberechnung nötig ist.

Hierzu sollten Sie bereits Erfahrung bei der Anwendung und Definition von Linienstilen haben.

Favoriten für Verdeckt-Berechnung mit Texturen

Wahlweise kann eine Ansicht auch mit realen Oberflächen „mit“ oder „ohne“ Schatten erzeugt werden.



Dazu steht Ihnen ein neuer Favorit zur Verfügung.

Tipp: Die Funktion „Alle Ansichten aktualisieren“ kann sofort für alle 4 Ansichten ausgeführt werden.

Bei Schnitten müssen zuvor evtl. die Schnittlinien im Grundriss an die gewünschte Lage im Modell verschoben werden, so dass durch die Schnittlinien auf den TB 6,7 und 8 auch Bauteile geschnitten werden.

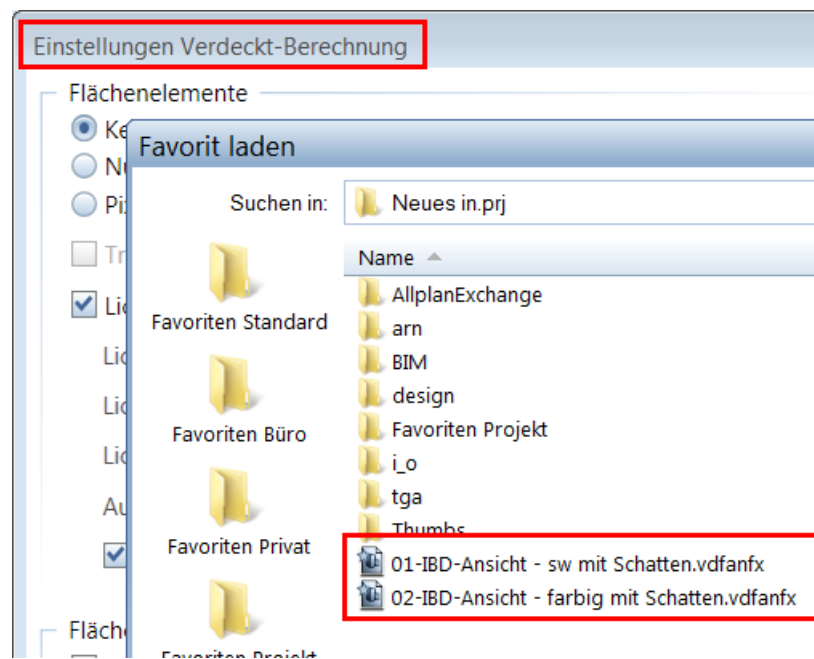

Über die Funktion alle **Ansichten und Schnitte aktualisieren** werden bei Änderungen immer alle Ansichten und Schnitte aktualisiert.

Ansichten mit 2D „assoziativ“ ergänzen

Ergänzen Sie Beschriftungen und Höhenkoten, sowie Linien für Gelände oder gestrichelte Wände mit den Elementen aus dem Assistenten 2D für Ansichten in der Gruppe Hochbau 2D Konstruktion. Dazu verwenden Sie bitte die ergänzenden Teilbilder in den Ansichten. Das Hauptteilbild im Beispiel ANSICHT SÜD wird bei einer Aktualisierung neu erzeugt und überschrieben. Auf den folgende Teilbildern im Knoten Ansicht ergänzen sie die Staffage. Auch die Informationen im Assistenten dokumentieren, welche Teilbilder für welche Elemente vorgesehen sind, um ein optimales Ansichtsergebnis zu erhalten.

Assistenten
IBD Hochbau - Konstruktion 2D

ALLPLAN - IBD
IntelligenteBauDaten
Hochbau

KONSTRUKTION 2D
Ansichten

Personen, Autos, Bäume aus Katalog: IBD-Planungsdaten auf Teilbild "205" - "Personen..."
 Geplantes Gelände
 Best. Gelände
 Gebäude: Ableitung Teilbild "203" ANSICHT "SUD"
 gepl. Gelände: Teilbild "204" - "Gelände"
 best. Gelände: Teilbild "205" - "Personen" oder Ableitung "TB 205"
 Füllfläche: Teilbild "204" - "Gelände"

Legende

<p>Gelände</p> <ul style="list-style-type: none"> Gelände Filling Abdeckfiling Schraffur Muster 	<p>Linien für Gelände (auf Layer Standard)</p> <ul style="list-style-type: none"> Geplantes Gelände Gelände Hintergrund Best. Gelände Grundstück Grundstücksgrenze Grundstücksgrenze Wand Wände / Decken gestrichelt
---	--

Flächenelemente als Hintergrund-Farbverläufe auf TB "201" Füllfläche

<table border="0"> <tr><td></td><td></td><td></td><td></td><td></td><td></td></tr> <tr><td></td><td></td><td></td><td></td><td></td><td></td></tr> <tr><td></td><td></td><td></td><td></td><td></td><td></td></tr> </table>																			<table border="0"> <tr> <td style="width: 15%;"></td> <td style="width: 15%;">Putz</td> <td style="width: 15%;">Glas</td> <td style="width: 15%;">Dach</td> <td style="width: 15%;">Gelände</td> </tr> <tr> <td></td> <td></td> <td></td> <td></td> <td></td> </tr> <tr> <td></td> <td></td> <td></td> <td></td> <td></td> </tr> <tr> <td></td> <td></td> <td></td> <td></td> <td></td> </tr> </table>		Putz	Glas	Dach	Gelände															
																																							
																																							
																																							
	Putz	Glas	Dach	Gelände																																			
																																							
																																							
																																							

Aktuelle Infos ▶

Neue Assistenten: Schnitt 2D

Dieser Assistent enthält Elemente zur Ergänzung der Schnitte.

Die Elemente müssen immer auf den Ergänzungsteilbildern, Schnitt A-A – Gelände, und Schnitt A-A – Bemaßung konstruiert werden. Das Teilbild der Ableitung für Schnitte wird bei jeder Aktualisierung zuvor automatisch gelöscht und neu aus dem Modell generiert.

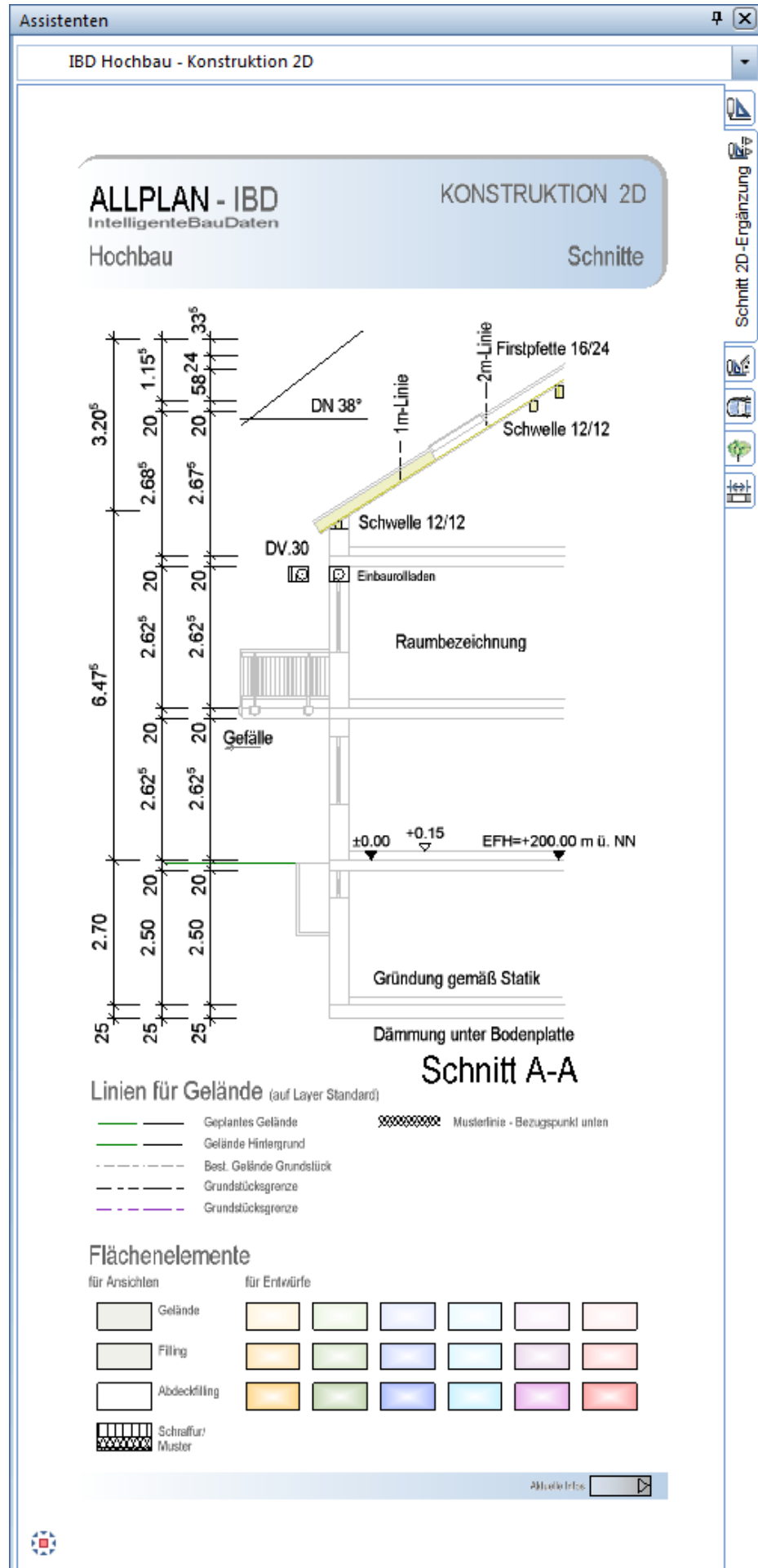

Animation und Rendering

Ab Allplan 2015 wurden wesentliche Funktionen für Lichteinstellungen, Hintergründe und Parameter zum Einzelbild rendern, sowie Darstellungen im Animationsfenster verändert.

Nachfolgen in Kurzform die wesentlichen Änderungen:

1. die Animationsoberflächen für Decken Flächen werden in den Optionen „Räume“ verändert.

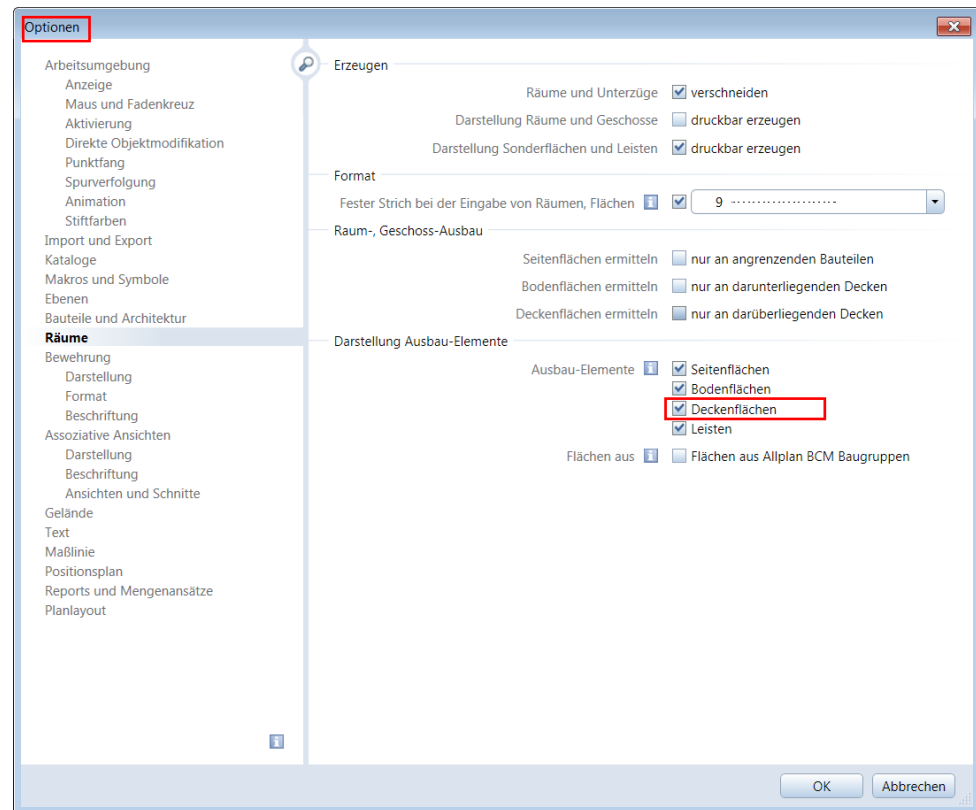

2. Die Einstellungen der Sonne werden in der Funktion Umgebung verändert.

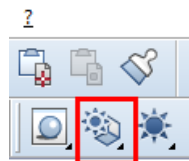

Danach steht Ihnen dieser Dialog zur Verfügung.

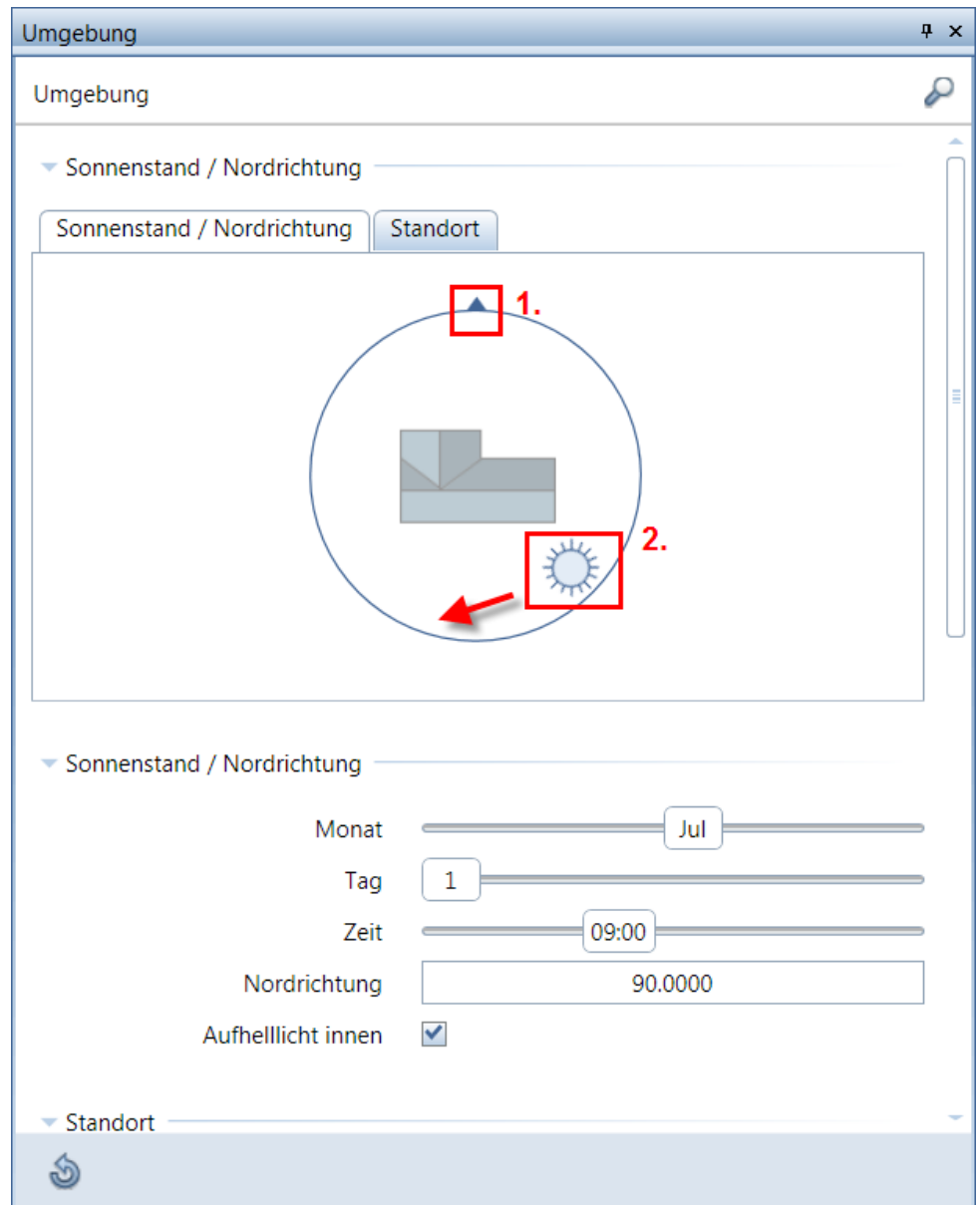

In diesem Dialog können Sie 1. Die Nordrichtung einstellen und 2. die Tageszeit aus der die Sonne das Modell bescheinen soll.

Momentan steht Ihnen zum Ausleuchten nur ein Licht „Sonnenlicht“ zur Verfügung. Auch ist es nicht möglich die Lichteinstellung über Favoriten zu speichern. Daher sollte man sich diese Einstellung im jeweiligen Projekt notieren.

3. Verwendung von Hintergrundbildern

Umgebung

Umgebung

▼ Standort

Standort [Benutzerdefinierter Standort]

Breitengrad 48.474957

Längengrad 8.934960

Zeitzone (UTC+01:00) Amsterdam, Berlin, Bern, Rom,

Sommerzeit Mitteleuropäische Sommerzeit

▼ Virtuelle Grundebene

Virtuelle Grundebene

Höhe der Grundebene 0.0000 m

Mit dem Boden verbinden

Oberfläche der Grundebene

▼ Hintergrund

Art Benutzerdefiniert

Textur Farbe
Physikalischer Himmel
Benutzerdefiniert
hintergrund-aktiv.jpg

Mapping Ebene

In Unteren Bereich der Funktion Umgebung können Sie den Hintergrund bestimmen. Im Vorlaufprojekt ist standardmäßig der Hintergrund zum Wechseln über die bekannte Funktion im Assistent „Hintergründe“ eingestellt. Über Farbe oder Physikalischer Himmel ändern Sie den Hintergrund. In Allplan wird dabei das Animationsfenster in der Vorschau anders beleuchtet.

Sie sollten für 3D-PDF und während der Modellkontrolle im Animationsfenster nur Farbe als Hintergrund wählen. Ein wechseln der Darstellung über Favorit laden ist derzeit in Allplan nicht möglich. Sie müssen die manuell einstellen.

4. Render-Einstellungen über IBD Favoriten empfohlen

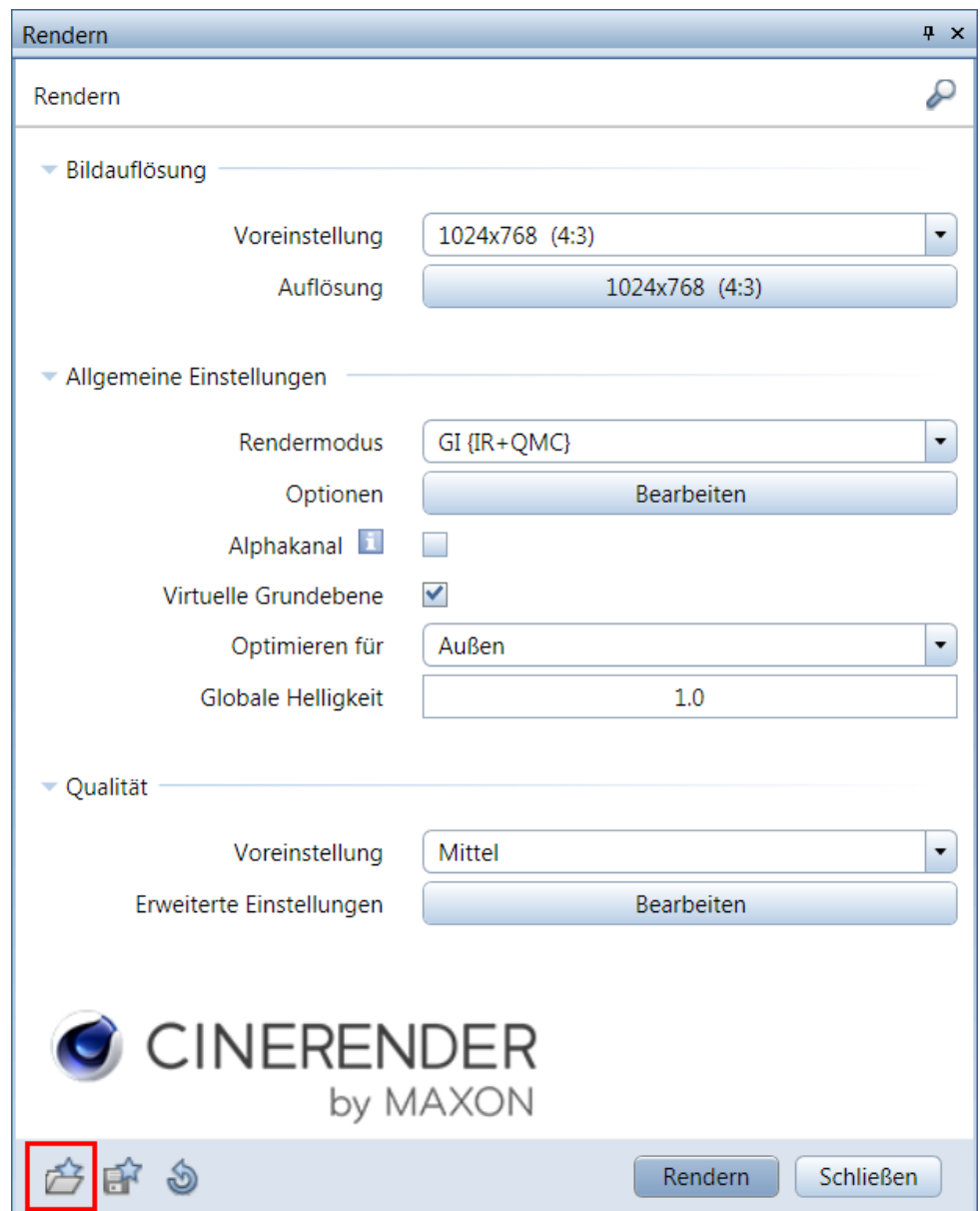

Über den Tastaturkürzel „F2“ aktivieren Sie die Funktion Einzelbild rendern. Hier stehen Ihnen im neuen Vorlaufprojekt IBD Hochbau 3 Einstellungen zur Verfügung.

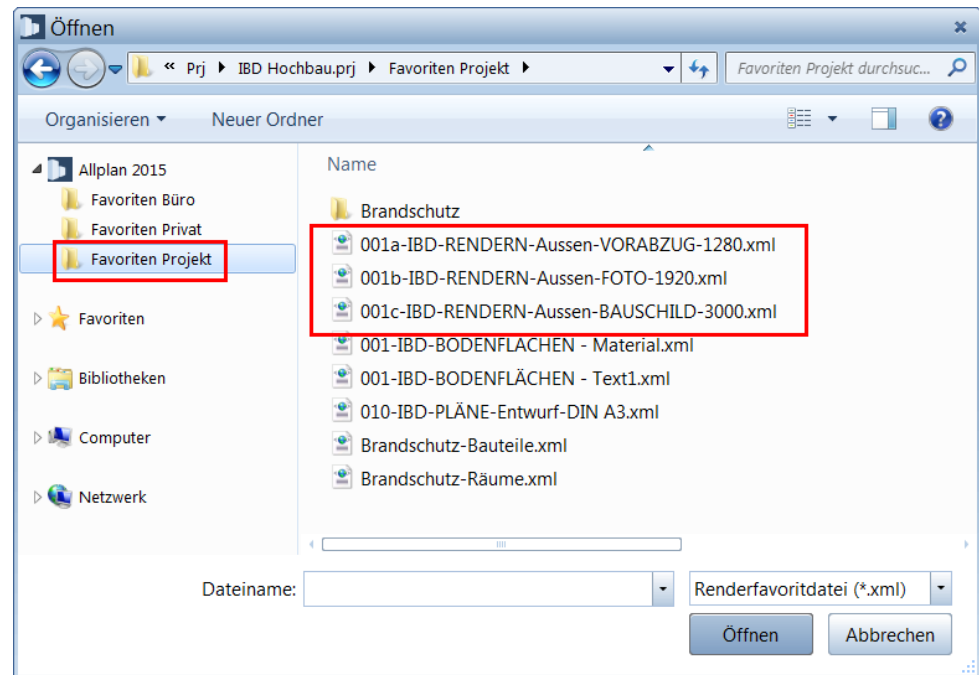

Über **001a-IBD-RENDERN-Aussen-VORABZUG-1280.xml** steht Ihnen eine optimierte Einstellung für Testrendering zur Verfügung. Diese Einstellung ermöglicht ein schnelles Render Ergebnis bei einfacher Qualität und niedriger Auflösung. Die anderen beiden sind für Bilder in guter Qualität bei einer Auflösung von 1920 Pixeln.

Die Einstellung für Bauschilder kann je nach Modellgröße auch eine Dauer bis zu einer Stunde benötigen

Planvorlagen zur Modell- / Plankontrolle

Ab dem Vorlaufprojekt IBD 2015 wurden in der Planstruktur fertige Planvorlagen vordefiniert. Diese beinhalten eine maximale Planzusammenstellung. Die Darstellung ist den jeweiligen Planungsphasen Entwurf coloriert, Baueingabe s/w, Ausführung und Elektroplanung zugeordnet.

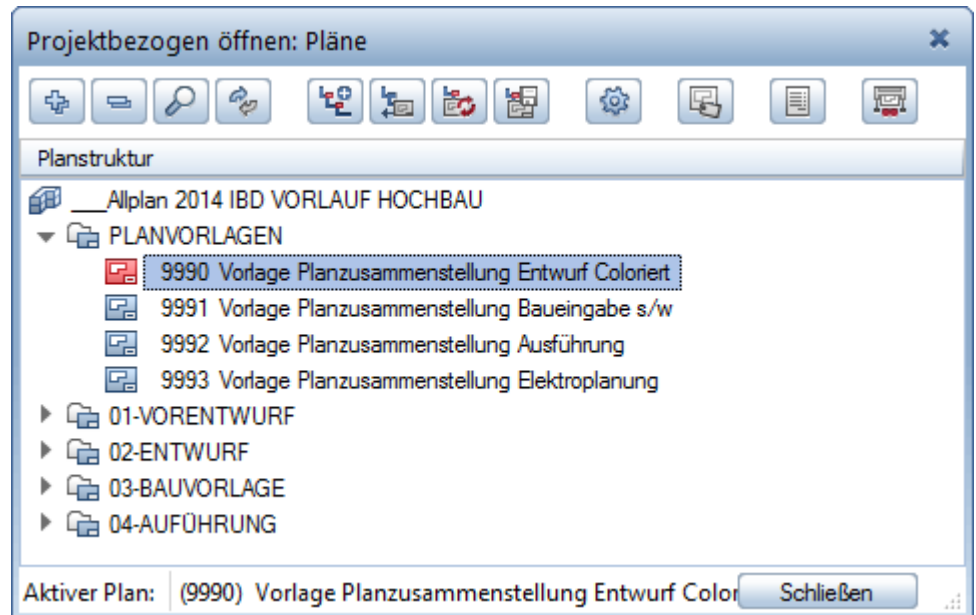

In der maximalen Planzusammenstellung befinden sich bereits die abgesetzten Teilbilder mit den korrekten Zeichnungstypen und Drucksets, sowie der optimierten Reihenfolge im Plan.

Beispiel: Entwurf Coloriert

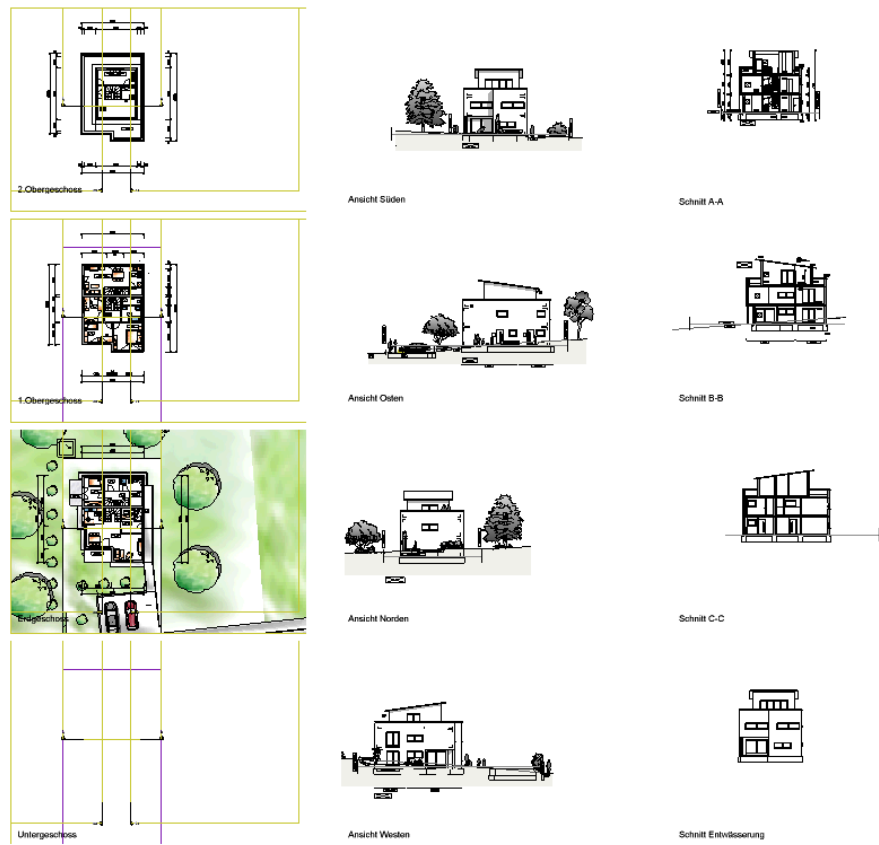

Beispiel Baueingabe s/w:

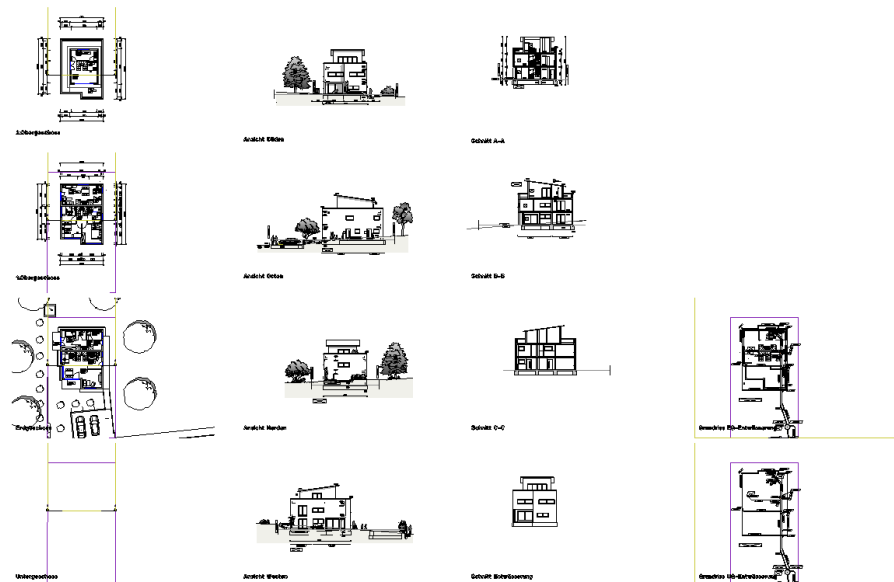

Beispiel: Ausführung:

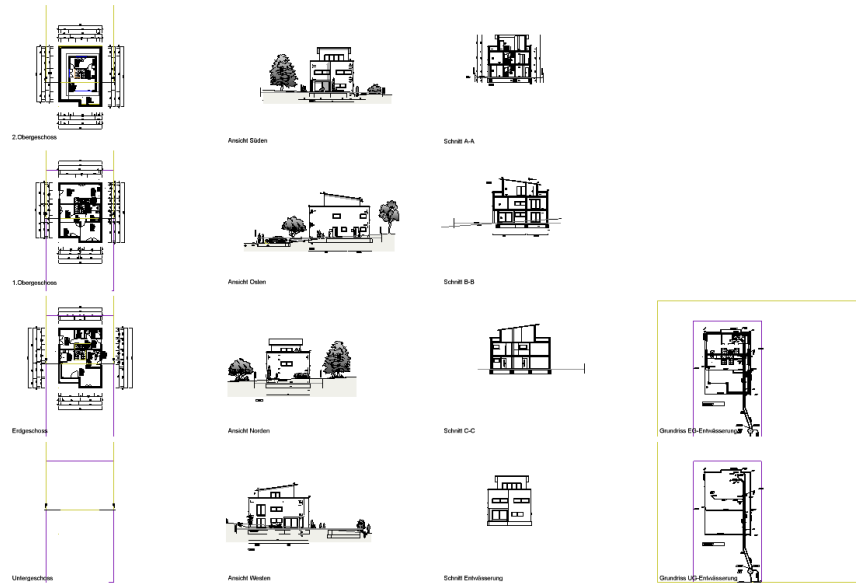

Aus den Vordefinierten Planvorlagen kann das passende Teilbild jederzeit kopiert und in die richtige Planungsphase eingefügt werden. In den Planungsphasen wurden Planlayouts angelegt.

Die Vordefinierten Einstellungen werden automatisch mit übernommen.

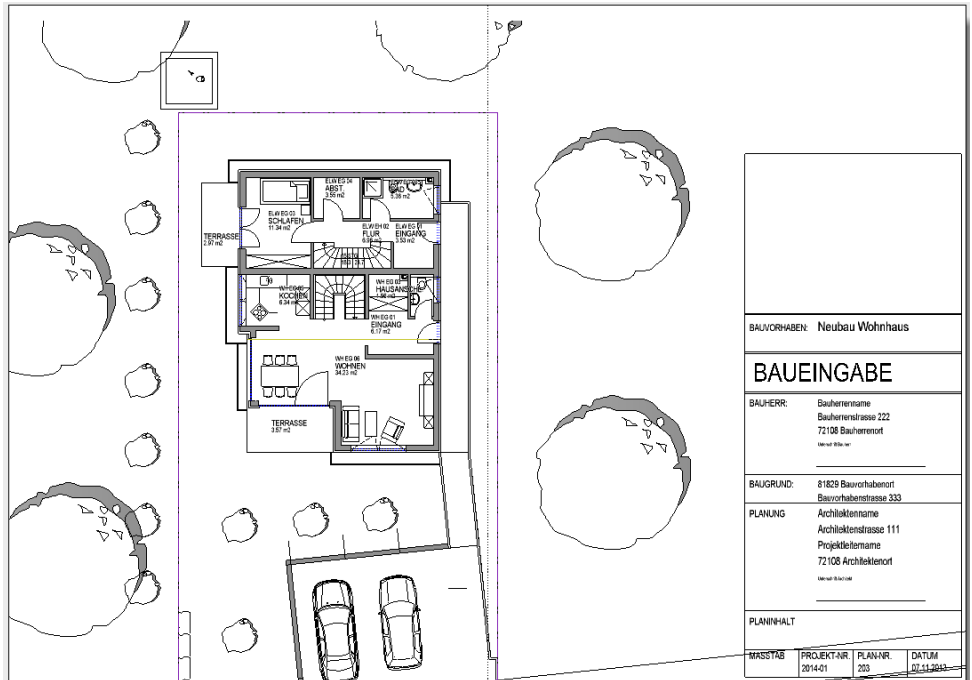

Planköpfe als Legenden mit Planrahmen

Ab IBD 2015 wurde die neue Funktion in Allplan „Seite einrichten“ in Verbindung mit einem Plankopf als Legende mittels IBD-Favoriten integriert.

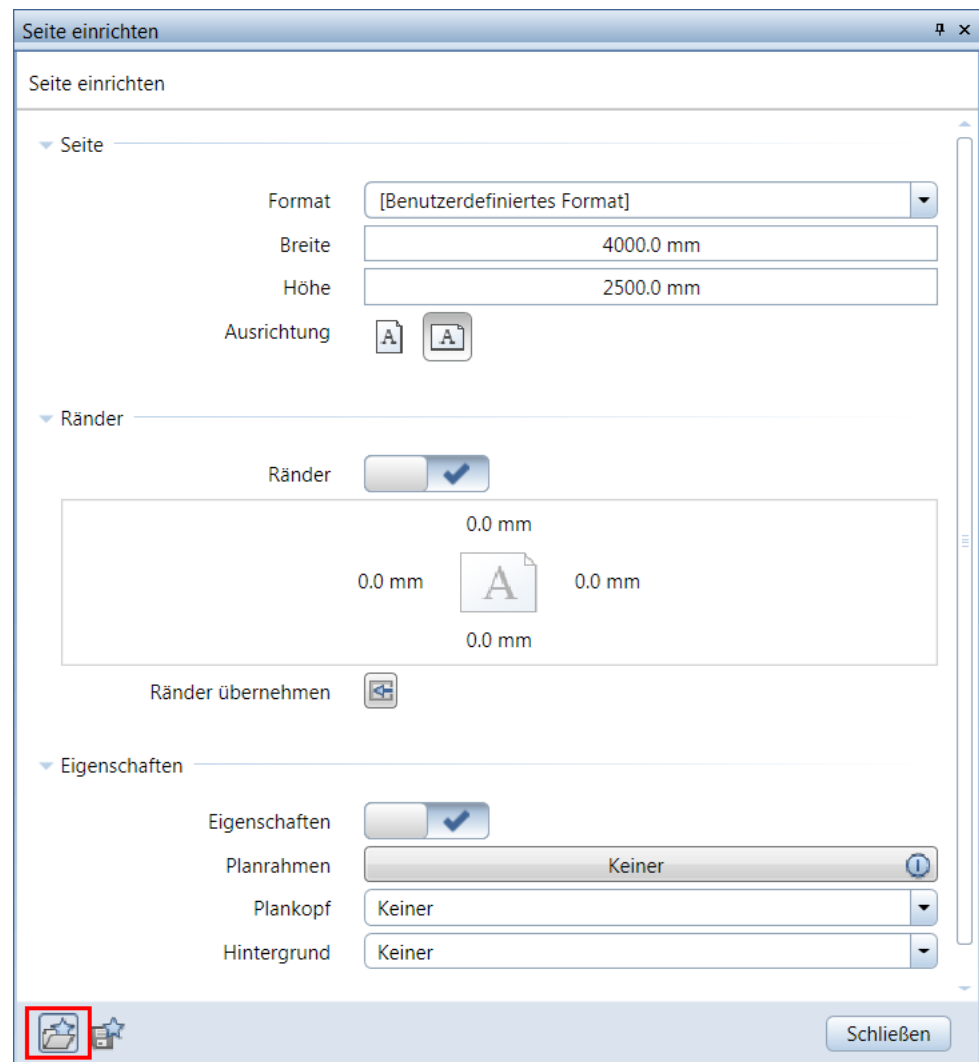

Die Favoriten sind im Ordner „Favoriten Projekt“ wählbar.

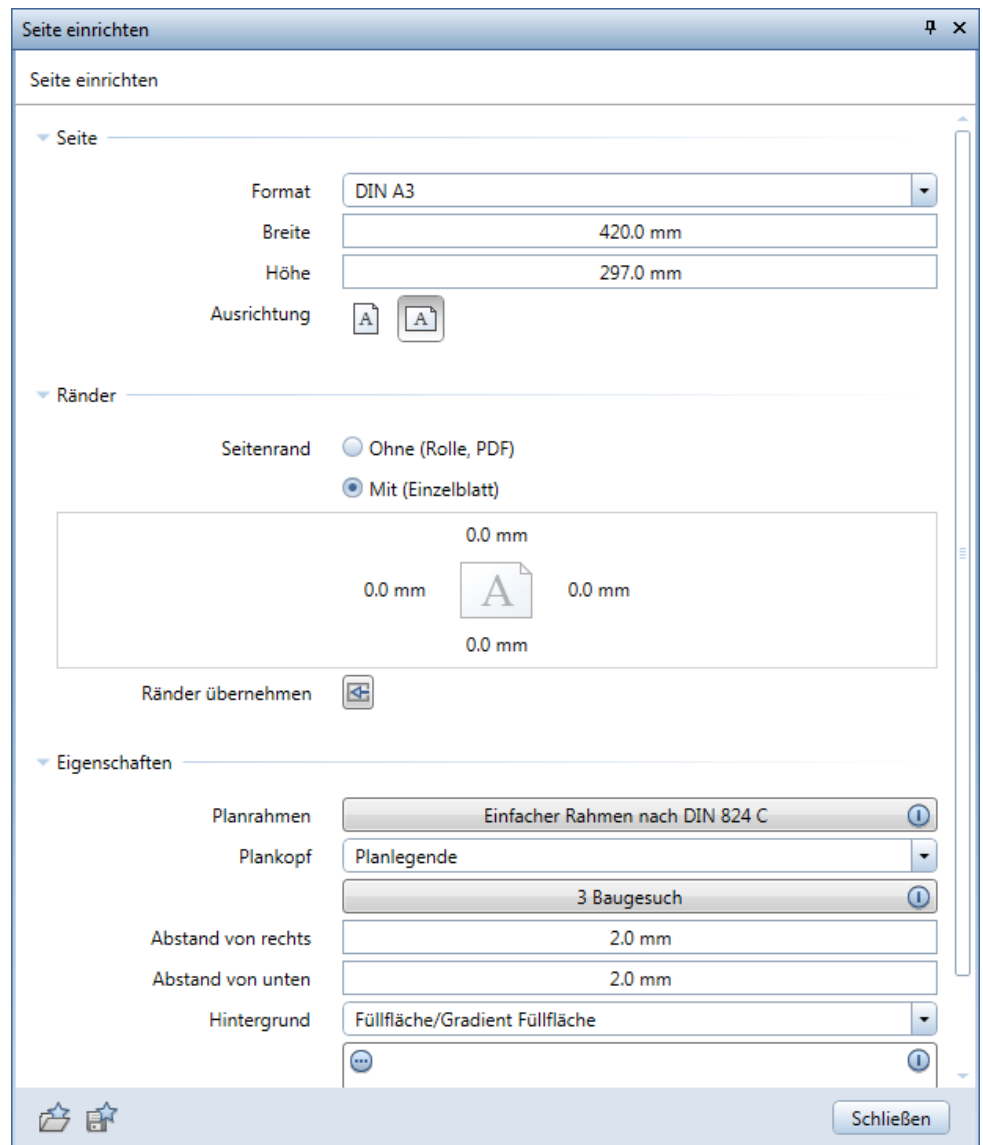
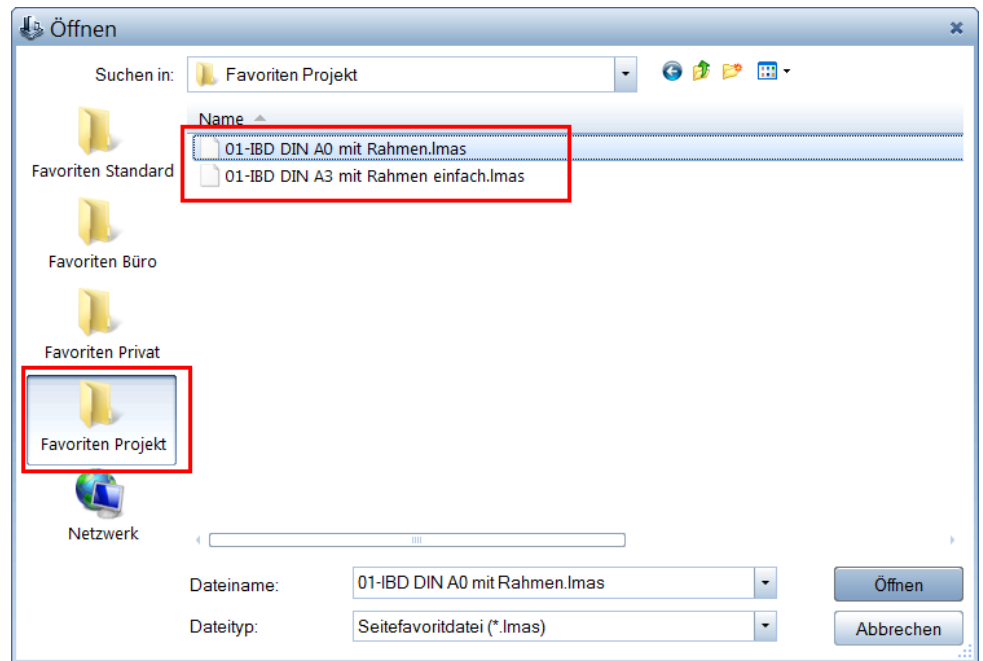

BAUVORHABEN: Neubau Wohnhaus			
BAUEINGABE			
BAUHERR:	Baufirmenname Baufirmenstrasse 222 72108 Buchenwerst 07 1401 1 1000		
BAUGRUND:	81829 Bauhofabensort Bauhofabensortstrasse 333		
PLANUNG:	Architektenname Architektenstrasse 111 Projektleitername 72108 Architektort 07 1401 1 1000		
PLANINHALT			
MASSSTAB:	PROJEKTAR:	PLAN-NR:	DATUM:
	201461	203	06.11.2013

Zusätzlich stehen Ihnen im Projekt weiter Planköpfe für unterschiedliche Planungsphasen zur Verfügung.

Legendenauswahl ✕

Verzeichnis

- Standard
- Büro
- Privat
- Projekt
- Externer Pfad



Datei

- 7 Planlegenden

Liste

- 1 Ausführung
- 2 Ausführung - mit Logo
- 3 Baugesuch
- 4 Baugesuch - mit Logo
- 5 Entwurfsplan
- 7 Werkplan
- 10 1. Fertigung
- 11 2. Fertigung
- 12 3. Fertigung
- 13 Alle Indizes, letzter oben

Assoziative Legende vom aktiven Dokument
 Genauigkeit der Berechnung: ++

OK
Abbrechen

Die Planattribute werden über die Projektattribute gesteuert.

Dazu stehen Ihnen bei Projekt öffnen, die relevanten Attribute zur Verfügung. Diese werden über die Hotlinetools, IBD_Ressourcen > IBD Standardwerte geladen. Die Reihenfolge und Anzeige der Attribute kann individuell gesteuert werden.



Die Planattribute werden über die Projektattribute gesteuert.

Alternativ, können Sie die Attribute auch über Attribute belegen in den Eigenschaften, Projekt, wählen.

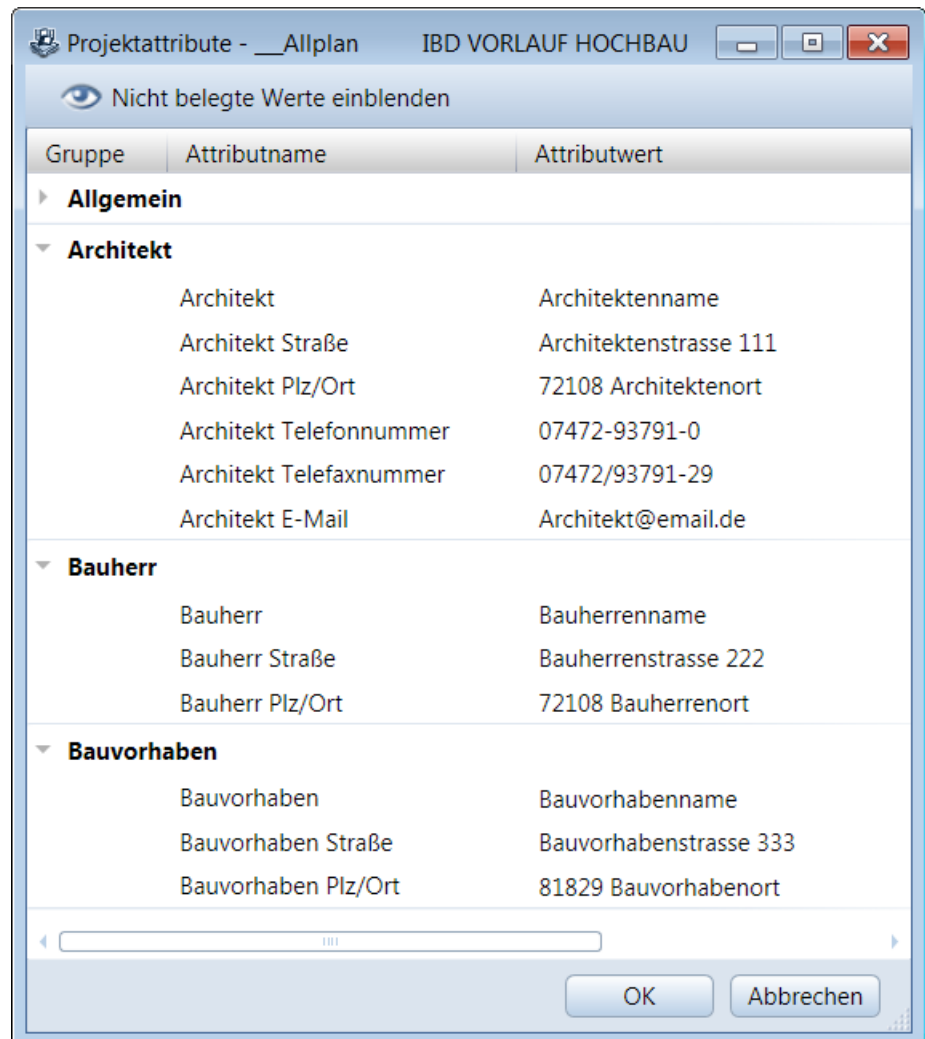

Mengenreport für NEVARIS erzeugen

Haben Sie in einer Planungsphase den gewünschten Planstand erreicht und dabei den Bauteilen und Ausstattungen die entsprechenden Materialien aus den IBD Materialkatalogen zugeordnet, dann können Sie die aus der Mengenermittlung resultierenden Daten in einem Mengenreport zusammenstellen und an NEVARIS übergeben.

Wichtig!

Vor dem Erzeugen der Mengenreports müssen Sie unbedingt das Rechercheprojekt festgelegt haben (vgl. S. 14 „Projekt mit Elementstamm verknüpfen“), denn nur dann ist gewährleistet, dass die Variante_01 Elemente in ihre Positionen aufgeschlüsselt, die Positionsmengen berechnet und anhand des Codetextes korrekt den Gewerken/Leistungsbeschreibungen zugeordnet werden können.

Nachfolgend einige Prinzipien der Mengenermittlung in Allplan:

- Ausgewertet werden ausschließlich Elemente, die aufgrund der Layereinstellung sichtbar sind! Die Layer aller Elemente, die ausgewertet werden sollen, müssen demzufolge über die Layerverwaltung als „Aktuell“, oder „Bearbeitbar“ markiert sein. Element auf Layern, die „Sichtbar gesperrt“ oder „Unsichtbar, gesperrt“ sind, werden nicht in die Mengenermittlung einbezogen.
- Die Mengenermittlung arbeitet Teilbild übergreifend: Räume und die entsprechenden Wände mit Fenstern und Türen müssen sich nicht auf dem gleichen Teilbild befinden (sollten aber bearbeitbar sein), trotzdem werden Fenster- und Türöffnungen als zum Raum gehörig erkannt und bei der Berechnung entsprechend berücksichtigt.
- Nachbarschaftsbeziehungen werden berücksichtigt:
 - Türen und Fenster werden dem entsprechenden Raum zugeordnet.
 - Türöffnungen werden abhängig vom Türanschlag (Öffnungsrichtung) einem Raum zugeordnet; im daneben liegenden Raum wird der Bodenbelag in der Türöffnung mit berechnet.
 - Deckenaussparungen und -öffnungen werden erkannt.
 - Wände erkennen sich gegenseitig.

In diesem Kapitel wird erläutert, wie Sie die Mengen der gezeichneten CAD-Elemente für ein CAD-Projekt als Dateien für die AVA bereitstellen.

Wenn Sie unser Vorlaufprojekt als Basis Ihrer Projektbearbeitung verwendet haben, dann sind alle Zuordnungen schon vordefiniert. (Eine Kontrolle, ob alle relevanten Mengenteilbilder verwendet wurden, wäre empfehlenswert.)

Hinweis: Eine visuelle Kontrolle der Übergabedateien kann durch das anzeigen der verwendeten Teilbilder und CAD Bauteile erfolgen.

Über das Kontextmenü im jeweiligen Listenknoten über den Befehl **Quellteilbilder in Bauwerksstruktur aktiv setzen** wird die Kontrolle ermöglicht.

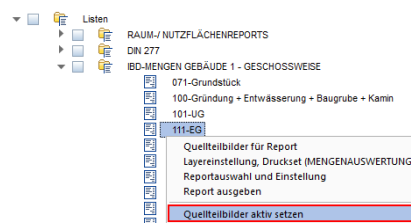

Vergessen Sie nicht, vor der Auswertung den Elementstamm im AVA mit Ihrem CAD-Projekt zu verknüpfen.

Hinweis: Verwenden Sie für Auswertungen unbedingt den Report Mengen.rdlc. Der Report Mengen (Grafik).rdlc dient zur Übersicht.

So erzeugen Sie in der Bauwerksstruktur einen Report

- 1 Die Bauwerksstruktur öffnen Sie über das Dialogfeld  **Projektbezogen öffnen** und wechseln Sie auf die Karteikarte **Bauwerksstruktur**.

Hinweis: Haben Sie bei allen Übergabedateien die auszuwertenden Teilbilder überprüft, können Sie mit Hilfe der Funktion **Stapel-Reports erzeugen** (Kontextmenü des Listenordners oberste Zeile) alle Reports der Geschosse auf einmal erzeugen.

Zuvor sollten Sie jedoch den Speicherort der Übergabedateien überprüfen. Alle Dateien werden standardmäßig lokal im Ausgabepfad
 ... \Usr\Local\i_o\ abgelegt.

Wir empfehlen in einem Netzwerk einen zentralen Ablagepfad auf dem Server, (für jedes Projekt einen eigenen Ordner), wo die CAD und AVA-Bearbeiter Zugriff haben.

Dieser Projektordner bleibt für das Projekt in der Bauwerkstruktur zukünftig gemerkt.

Beispiel: \Server\Bauvorhaben\Projekt-xy\CAD-AVA

In diesem Ordner werden nach Ausführung der Stapelliste alle Mengendateien vom CAD zur Verwendung in der AVA erzeugt.

Die Dateien heißen wie der jeweilige Listenknoten und haben die Dateiendung.xca

- 2 So können Sie den Ablageort einstellen.

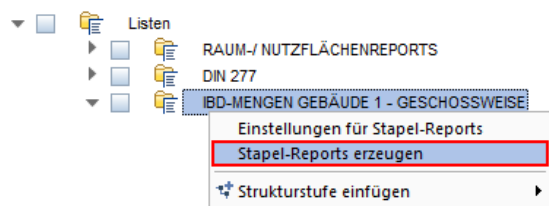

Tipp: Über NEVARIS Report, Mengen kann auch direkt aus dem Teilbildern über das Menü **Erzeugen - Architektur - Räume, Flächen, Geschosse - Reports** erzeugt werden. Wählen Sie im Dialog **NEVARIS** und die Datei **Mengen.rdlc** aus. Wir empfehlen jedoch die Auswertung über die Bauwerkstruktur.

- 3 Wählen Sie den Speicherort.

(Dieser sollte zuvor im Explorer angelegt werden oder kann auch über das Kontextmenü neu erzeugt werden.)

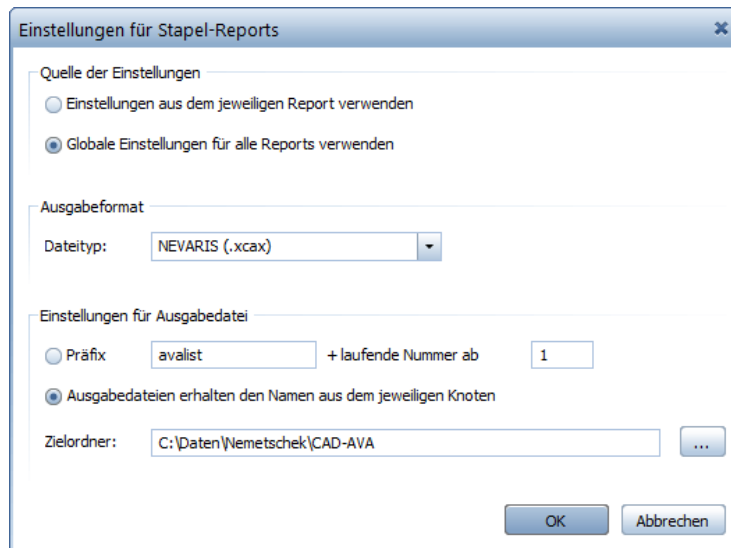



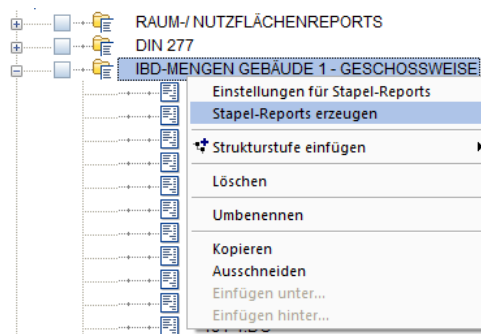



4 Anschließend starten Sie den Stapelvorgang



Hinweis: Schritt 2 und 3 kann bei erneuter Auswertung entfallen.

So erzeugen Sie in der Bauwerksstruktur eigene Report/Listenknoten zur Übergabe an NEVARIS

- 1 Klicken Sie mit der rechten Maustaste auf  **Reports/Listen**, zeigen Sie im Kontextmenü auf **Strukturstufe einfügen** und klicken Sie auf  **Report**.
 - 2 Wählen die Quelltebilder für die Liste aus, indem Sie mit der rechten Maustaste auf  **Report** klicken, dann im Kontextmenü auf **Quelltebilder für Report** und im Dialog **Teilbild wählen** die gewünschten Teilbilder auswählen.
 - 3 Bestimmen Sie, welche Layer bei der Listenerstellung berücksichtigt werden sollen, indem Sie mit der rechten Maustaste auf  **Report** und dann im Kontextmenü auf **Layereinstellung, Druckset** klicken. Im Dialog **Layereinstellung, Druckset** wählen Sie die gewünschte Layereinstellung.
 - 4 Wählen Sie den gewünschten Report, indem Sie mit der rechten Maustaste auf  **Report** klicken, dann im Kontextmenü **Listenauswahl und Einstellung** anklicken und im Dialog **Listenauswahl und Einstellung** die gewünschte Liste wählen und auch den Speicherort definieren.
 - 5 Erzeugen Sie die Liste, indem Sie mit der rechten Maustaste auf  **Report** klicken, und dann im Kontextmenü auf **Report ausgeben**.
-

Hinweis: Bei großen Gebäuden kann die Mengenberechnung nach Änderungen auch verkürzt werden, in dem nach einem Stapelexport nur noch explizit die Mengen der geänderten Geschosse übertragen wird. Dazu muss je Reportknoten der Ablageort über **Reportauswahl und Einstellung** definiert werden. Wir empfehlen die zuvor über Stapellisten erzeugten Dateien zu überschreiben. Mit **Report ausgeben** erfolgt die Ausgabe.

Sie haben über diese beiden Möglichkeiten Mengenreports aus Allplan erzeugt, die in NEVARIS eingelesen werden können.

Die favorisierte Arbeitsweise ist jedoch nur über den Stapelreport, da so alle Mengendateien immer aktuell sind und nicht nur Teilbereiche.

Mengen in NEVARIS R2018 einlesen

Neue IBD Logistik

Bitte beachten Sie, dass es ab NEVARIS 2018-R1 für IBD 2018-2 eine neue Logistik und wesentliche Neuerungen für den Import der Mengendateien gibt. Das IBD-Handbuch bis 2018- und Vorversionen finden Sie in Allplan-Connect.

Die wesentlichen Neuerungen in Kurzform:

1. **Ein NEVARIS Projekt je Bauvorhaben für alle Versionen und Varianten.**
Es werden sämtliche Leistungsphasen, wie auch Versionsstände oder Projektvarianten nur noch in einem Projekt gehalten. (Empfohlen)
Innerhalb des Projektes können jederzeit sämtliche Stände oder Phasen miteinander verglichen werden.
2. Neuer Prozess „**Kostenelemente**“ zum Import sämtlicher Mengendateien und Planungskennwerte aus dem CAD-Modell. **Hier werden aus allen CAD-Projekten egal ob Varianten oder Leistungsständen** (Entwurf, Baueingabe ... usw.) **importiert und bearbeitet.**
In den Kostenelementen werden auch Preise nivelliert, mögliche Positionen ergänzt oder anderen Gewerken zugeordnet.

Zudem sind zur Druckausgabe oder PDF-Erstellung sämtliche Berichte in der Übersicht für Baubeschreibung, Raumbuch, Mengen- und Kostenberechnung sowie Variantenvergleiche verfügbar. Zur Ausgabe für Kunden empfehlen wir den aktuellen Kostenstand in die jeweilige Phase Schätzung oder Berechnung zu übernehmen und dort auszudrucken. (Mehr Ausgabeoptionen Brutto, Netto, Ohne Preise, Berichtnamen ändern ...)

3. Prozess „**Kostenermittlung**“ (Prozess-Schritte: Rahmen, Schätzung, Berechnung, Anschlag, Feststellung) werden nötig, wenn man die Kostenstände vergleichen und dokumentieren möchte.

Dafür wird zum Beispiel die Kostenberechnung des Entwurfsstandes in die Phase Berechnung kopiert. Damit ist dieser Kostenstand „eingefroren“ und im Projekt eindeutig definiert.

Neues **GESAMT-STAMM-LV – NUR zur Verwendung in den Kostenelementen.**

Hier werden sämtliche Gewerke gesamt dargestellt.

4. Die **Ausschreibungen** werden aus dem finalen Stand der Kostenelemente generiert und dabei in den Prozess-Schritt Ausschreibung übernommen. Es wird empfohlen je nach Projektfortschritt die Ausschreibungen nacheinander zu generieren. Die Aktualisierung eines generierten und bearbeiteten LV's ist möglich. Hierzu sind jedoch die Optionen beim LV aktualisieren zu beachten, damit die bestehende Ausschreibung nicht ungewollt verändert wird.
5. Die Zugehörigkeit einer LV-Position für das jeweilige Gewerk (Vergabeeinheit) kann vor dem LV-generieren über die **IBD-Vergabeeinheit** einfach und komfortabel geändert werden. Im Prozess-Schritt „**Kostenermittlung**“ können alle „eingefrorenen“ Leistungsstände vom Kostenrahmen bis zur Feststellung gegenüber gestellt und somit „**verfolgt**“ werden.

Mit diesen grundlegenden Neuerungen erfüllt NEVARIS in Verbindung mit Design2Cost die Voraussetzungen für ein modernes Baukostenmanagement-System, das Ihnen entscheidende Vorteile sichert.

NEVARIS – Oberfläche

Prozess Kostenelemente mit den Prozess-Schritten „Anlegen, Importieren“



Die Farbe Grün zeigt, welche nächsten Funktionen oder Prozess-Schritte möglich sind. Blau bedeutet, dass diese Prozess-Schritte noch nicht begonnen wurden.

Gelb bedeutet, dass man sich aktuell in diesem Prozess-Schritt befindet.

Die Prozess-Schritte kann man auch mit Infotexten einblenden über das Dreieck in den Prozessen.

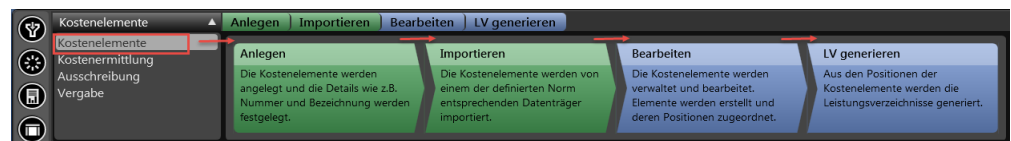

Die Symbole der Seitenleisten. Diese können mit dem „Pin“ auf der rechten Seite ange-dockt werden.

Tipp: Mit Doppelklick linker Maustaste andocken ist ebenfalls und einfacher möglich!



Navigation – zum schnellen navigieren innerhalb des Gesamt-LV's

Funktionen – wichtige Funktionen im jeweiligen Prozess

Berichte – Druckberichte zur Druckausgabe oder für Ausgabe als PDF.

Tipp: Mit Doppelklick auf den Karteireiter z.B.: Berichte wird dieser Reiter über die ganze Seite angezeigt und die anderen komprimiert.



Seitenleisten ein- ausblenden möglich.

NEVARIS – Projekt anlegen

So legen Sie ein Projekt in NEVARIS an

- 1 Starten Sie NEVARIS.
- 2 Legen Sie ein neues Projekt an: **Neues Projekt anlegen**



- 4 Geben Sie im Dialogfeld „**Bezeichnung**“ eine Projektbezeichnung an, (z.B. „Wohnanlage mit Tiefgarage in Tübingen“). Unter „**Weiter**“ haben Sie ferner die Möglichkeit weitere Informationen zum Projekt wie Beschreibung, Termine, Zusatzinfos, Bilder einzugeben.

Hinweis: Es wird **KEIN** Vorlageprojekt ausgewählt.

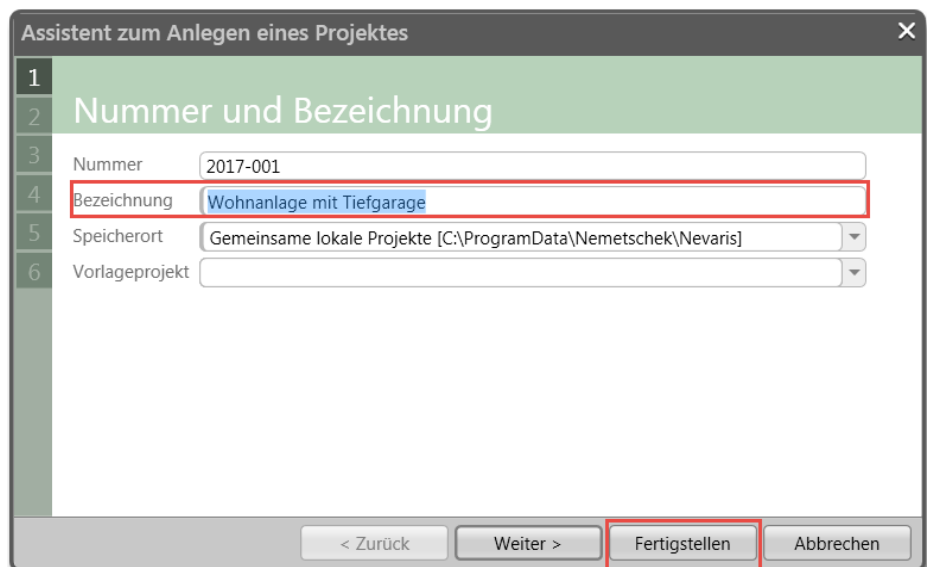

- 4 Beenden Sie das Anlegen des Projektes mit „**Fertigstellen**“.

Das Projekt wird in der Projektverwaltung angelegt und geöffnet-

Mengen in Projekt einlesen

Anlegen oder Importieren

Importieren in die Kostenelemente

Bitte öffnen Sie zuerst die **Kostenelemente** über das Auswahldreieck und **Importieren** Sie in diesen Prozess-Schritt. Über Importieren in der „Übersicht planen“ wird der Import gestartet.

Hinweis: (Diese Schaltflächen ersetzt die seitherige Funktion „CAD-Mengenimport plus“... in den Funktionen in der Gruppe Design2Cost.)

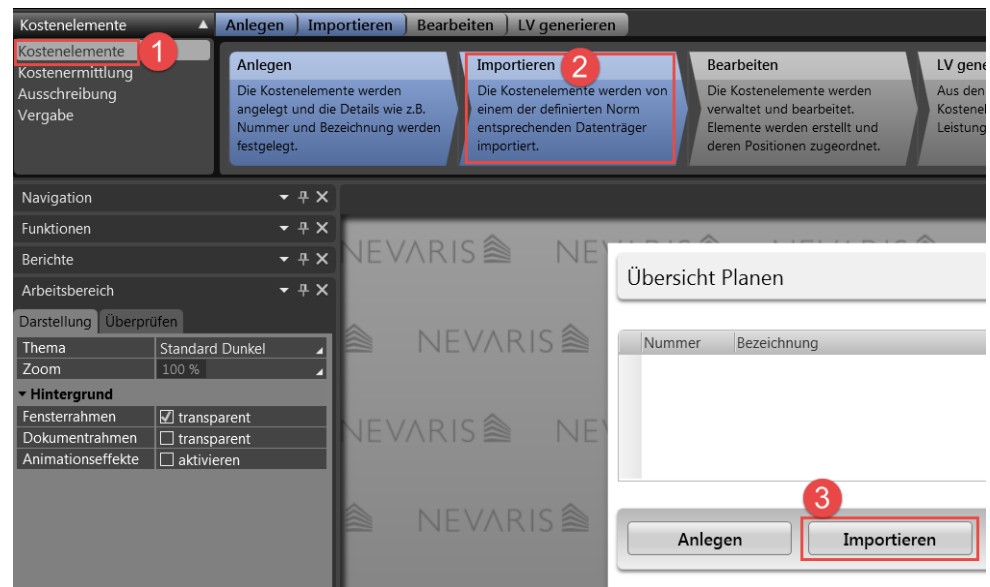

Im Dialogfeld können zugleich 5 Schritte eingestellt werden.

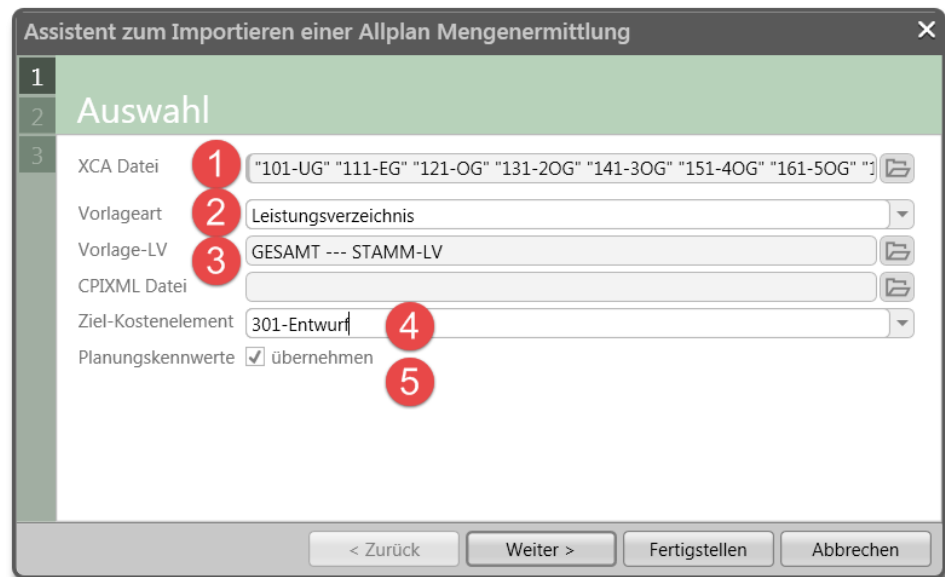

1. Auswahl der **IBD-XCA-Mengen** aus dem IBD CAD-Projekt (Mehrfachwahl möglich)
2. Vorlageart Leistungsverzeichnis – (voreingestellt)
3. hinterlegen des **IBD Gesamt-Stamm-LV** (einmalig, bleibt zukünftig gemerkt)

IBD LV GE ****ALLPLAN IBD --- STAMM-LV 2017-2 GESAMT 170401

Hinweis: (Die Auswahl des IBD-Gesamt-Stamm-LVs ist erst nach Installation der IBD-Bauelemente ab 2018-2 verfügbar - siehe Installation Bauelemente NEVARIS)

Diese Einstellung ist pro Benutzer einmalig in NEVARIS vorzunehmen und bleibt bei zukünftigen Importen bis zu einer Änderung der Auswahl gewerkt.

4. Eingabe einer sinnvollen Bezeichnung des Kostenelementes in der die Mengen eingelesen werden.

Z.B: **3** für Leistungsphase Entwurf und **01** für Variante 1. Die Nummer 302 für den zweiten Entwurf oder 201 für den ersten Vorentwurf oder 101 für den ersten „Kostenrahmen“. So findet sich jeder Anwender einfach zu Recht. (Beispiele für Bezeichnungen)

101-Schätzung

201-Vorentwurf 01, **202**-Vorentwurf 02, usw.

301-Entwurf 01, **302**-Entwurf 02, usw.

5. Planungskennwerte übernehmen. (Empfohlen) – BRI, BGF, NUF aus CAD-Projekt

Hinweis: (Die XCA-Dateien zum Einlesen ins NEVARIS finden Sie im Sicherungsordner, den Sie in den Ableitungen der Bauwerkstruktur im Allplan gewählt haben)

Mit „Fertigstellen“ wird der Importvorgang gestartet.

Bearbeiten

Ein Doppelklick mit linker Maustaste auf das erstelle Ziel-Kostenelement öffnet die Mengen,- und Kostenberechnung zur weiteren Bearbeitung.

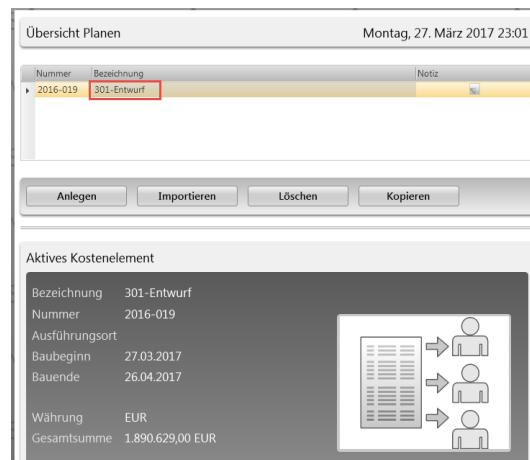

Das Ergebnis umfasst sämtliche Positionen der IBD-Bauteile aus den Assistenten der IBD-Planungsdaten in Allplan je nach Eingabeumfang des CAD-Projektes.

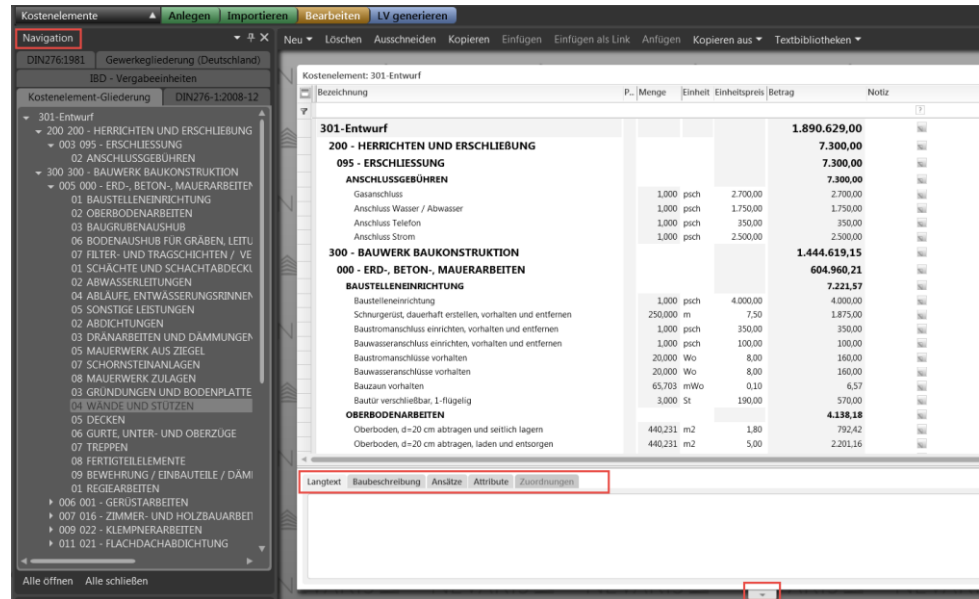

In der **Navigationsleiste** können Sie schnell durch das Gesamtprojekt navigieren.

Im Fenster der Kostenberechnung können Sie zusätzlich die Felder für Langtexte, Bauschreibung, Ansätze usw. einblenden.

Je nachdem welche Position Sie antippen, werden die Karteireiter mit Detailinfos befüllt und können jederzeit verändert werden.

Zudem können Sie die Inhalte der Spalten anpassen. Rechts Maustaste in der Spaltenzeile.



Nachbearbeitung

Mit einem weiteren Mausklick auf „**Nachbearbeitung**“ werden die Positionen mit fehlendem Einheitspreis angezeigt.

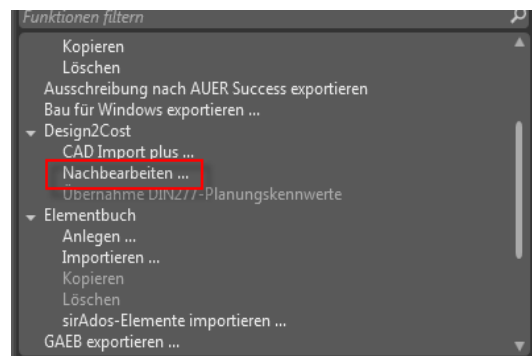

Versehen Sie diese Positionen mit einem Einheitspreis. Zur Arbeitserleichterung werden

Ihnen die benachbarten Positionen des Stamm-LVs angezeigt.

Leistungsverzeichnisse prüfen auf neue Positionen

Prüfen: 011 - 021 - FLACHDACHABDICHTUNG
 20 Positionen gefunden:

TL-Nummer	Text
021.020010-Poly...	Wärmedämmung Polyurethan_PUR, d= 140 mm
026.0-Kunststoff...	Kunststoff-Fenster, 1-flügelig, ca. 50 dm ²
026.0-Kunststoff...	Kunststoff-Fenster, 2-flügelig, ca. 450 dm ²
026.0-Kunststoff...	Kunststoff-Fenster, 4-flügelig, ca. 450 dm ²
026.0-Kunststoff...	Kunststoff-Fenster, 4-flügelig, ca. 775 dm ²

Position 1 von 20: Wärmedämmung Polyurethan_PUR, d= 140 mm

TL-Nummer	Text	Menge	Einheit	Lohn	Material	Einheitspreis	Betrag
021.020010-PUR_030_DAA_dh-180	Wärmedämmung PUR 030 DAA dh...	0,00	m2	26,00			26,00
021.020010-PUR_024_alukaschiert_DAA_dh-80	Wärmedämmung PUR 024 alukaschi...	0,00	m2	25,80			25,80
021.020010-Polyurethan_PUR-140	Wärmedämmung Polyurethan_PUR...	27,52	m2	0,00		0,00	0,00
021.020010-PUR_024_alukaschiert_DAA_dh-100	Wärmedämmung PUR 024 alukaschi...	0,00	m2	30,00			30,00
021.020010-PUR_024_alukaschiert_DAA_dh-120	Wärmedämmung PUR 024 alukaschi...	0,00	m2	33,00			33,00
021.020010-PUR_024_alukaschiert_DAA_dh-140	Wärmedämmung PUR 024 alukaschi...	0,00	m2	36,30			36,30
021.020010-PUR_024_alukaschiert_DAA_dh-160	Wärmedämmung PUR 024 alukaschi...	0,00	m2	36,30			36,30
021.020010-CeFüllEdämmung_PUR_030_DAA_dh-100	CeFüllEdämmung_PUR_030_DAA_dh...	0,00	m2	33,00			33,00

< Vorherige Position Nächste Position > Alles erneut prüfen

Navigieren Sie mit „vorheriger“ und „nächster“ Position. Führen Sie zur Qualitätssicherung den Befehl „Alles erneut prüfen“ aus. Idealerweise werden keine Positionen ohne EP mehr gefunden.

zähl	Teilleistungsnummer	Typ	Kurztext	P.	Z.	A.	Menge	Einheit	Lohn	Material	Einheitspreis	Betrag	K.
		LV	021 - FLACHDACHABDICHTUNG									19.343,48	
	021.01	T1	VORBEREITENDE ARBEITEN									765,63	
	021.01-VORB_ZTV_Vorbereitende...	H	***VORBEREITENDE ARBEITEN***										
	021.010010	P	Reinigung von Beton- oder Trapezblechflächen von grober Ve...				154,1	m2	0,750	0,750	1,500	231,17	L.
	021.010020	P	Bitumen-Voranstrich auf Betonflächen				154,1	m2	1,600	1,600	3,200	493,17	L.
	021.010030	P	Übersprüfung der Dampfsperre				27,524	m2	1,500		1,500	41,29	L.
	021.02	T1	WÄRMEDÄMMUNG									2.964,97	
	021.02-VORB_ZTV_Polystyrolsä...	H	***POLYSTYROL-DÄMMUNG***										
	021.020010-EPS_035_DAA_dh-140	P	Wärmedämmung EPS 035 DAA dh, d= 140 mm				126,5	m2	17,000		17,000	2152,05	L.
	021.02-VORB_ZTV_Polystyrolan...	H	***POLYSTYROL-DÄMMUNG AN ANSCHLÜSSEN***										
	021.020010-Polyurethan_PUR-140	P	Wärmedämmung Polyurethan_PUR, d= 140 mm				27,524	m2	13,500	13,500	27,000	743,15	L.
	021.020020-EPS_040_DAA_dm_an...	P	Wärmedämmung EPS 040 DAA dm an Anschlüssen d= 80 mm				2,127	m2	13,600		13,600	28,93	L.
	021.020030-EPS_040_DAA_dm_an...	P	Wärmedämmung EPS 040 DAA dm an Anschlüssen d= 80 mm				3,003	m2	13,600		13,600	40,94	L.
	021.03	T1	DACHABDICHTUNG MIT BITUMINÖSEN DACH...									10.588,83	
	021.03-VORB_ZTV_Dampfsperre...	H	***DAMPFSPERRSCHICHT FÜR BITUMINÖSE DACHBAHNEN***										
	021.030010-bituminds_V60S4_ver...	P	Dampfsperbahn V60 S4				27,524	m2	3,500	3,500	7,000	192,67	L.
	021.030010-bituminds_V60S4_AL...	P	Dampfsperbahn V60 S4 - Al 01, Notabdichtung				126,5	m2	5,750	5,750	11,500	1.455,80	L.
	021.030020	P	Zulage zur Dampfsperre für den Anschluss an aufgehende Ba...				31,842	m	1,900	1,900	3,800	121,00	L.
	021.03-VORB_ZTV_Dachabdichtu...	H	***LAGE FÜR BITUMINÖSE DACHABDICHTUNG***										
	021.030050-Schweißbahn_Gleis...	P	Elastomerbitumen-Schweißbahn, 1. Abdichtungslage				154,1	m2	9,000	9,000	18,000	2.774,07	L.
	021.03-VORB_ZTV_Dachabdichtu...	H	***OBERLAGE FÜR BITUMINÖSE DACHABDICHTUNG***										
	021.030080-Schweißbahn_mit_S...	P	Elastomerbitumen-Schweißbahn, Oberlage, beschiefert				126,5	m2	10,000	10,000	20,000	2.531,82	L.

Die manuell ergänzten Einheitspreise erscheinen direkt in der Kostenberechnung.

Ein Umsortieren der Positionen in andere Titel ist jederzeit möglich.

Auch nach einem Mengenupdate bleibt die neue Lage gemerkt und nur die Menge wird verändert. Gleiches gilt auch für sämtliche Änderungen für Einheitspreis, Kurztext, Langtext und Baubeschreibungstext.

Bitte führen Sie die Nachbearbeitung nach jedem Mengenimport durch.

So wird gewährleistet, dass nach jedem Mengenimport alle CAD-Bauteile im AVA auch mit einem Einheitspreis versehen werden.

Positionen ergänzen

Diese Funktion steht Ihnen zur Verfügung wenn Sie im Kostenelement Ihre Kostenberechnung geöffnet haben.

Unter Funktionen können Sie gezielt „Positionen ergänzen“ aus dem IBD-Stamm-LV ergänzen.

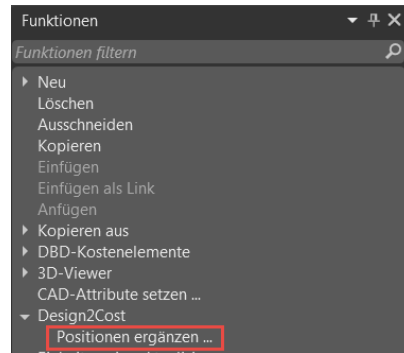

Unter Navigation (1) kann man einfach zum gewünschten Titel navigieren. Die möglichen Positionen werden dann im Übernahme Fenster gelistet.

In der Spalte Menge (2) kann per Zahleneingabe die Position aktiviert werden.

Zudem kann unter erweitern (3) der Langtext zur aktiven Position eingeblendet werden.

Mit Übernehmen (4) werden die mit Zahlenwerten ergänzten Positionen übernommen.

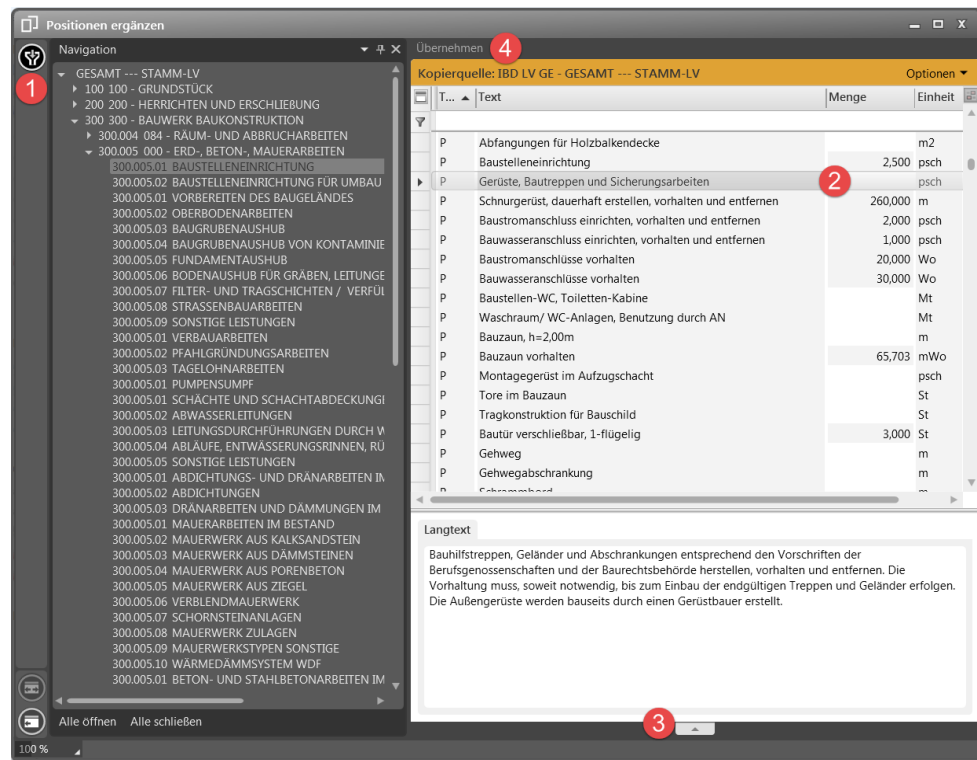

Mengen-Update durchführen

Haben Sie für Ihr Projekt bereits zu einem früheren Planungsstand eine Mengenermittlung eingelesen, können Sie die aktualisierten Allplan Daten direkt in das bestehende Projekt erneut importieren.

Folgendes wird dabei berücksichtigt:

- Geänderte Mengenansätze werden überschrieben.
- Nicht mehr vorhandene Mengenansätze in einem bereits eingelesenen Geschoss (z. B. von gelöschten Bauteilen) werden automatisch mit dem EP Null versehen und werden somit nicht mehr ausgewertet.
- Zusätzliche Mengenansätze (z. B. von zusätzlich gezeichneten Wänden) werden angehängt.
- Mögliche neue Positionen werden ergänzt.
- Positionen und Mengenansätze, die Sie manuell eingetragen haben, bleiben bei einer Aktualisierung unberührt.

HINWEIS: Wenn Sie einen Variantenvergleich zweier Planstände und/ oder Entwurfsvarianten durchführen möchten, **MÜSSEN** Sie das Kostenelement vorher kopieren (s. S. 223, „Variantenvergleich“)

So führen Sie ein Mengen-Update durch

- 1 verwenden Sie erneut die Funktion **Import** und wählen Sie die aktualisierten XCA-Mengendateien aus dem CAD-Projekt-Ordner

(gleiche Einstellung wie beim 1. Mengenimport und Wahl des Zielkostenelementes – „301-Entwurf“)

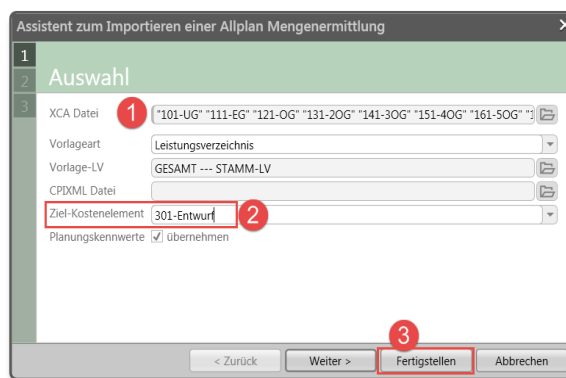

- 2 Führen Sie im Anschluss den Befehl **Nachbearbeitung** erneut aus.

Berichte in NEVARIS ausgeben

Tipp: Weitere Einstellungen zur Druckausgabe können Sie in den Berichtsoptionen beeinflussen.

Kostenelemente: Bericht Mengen und Kosten

Wenn Sie in der Bearbeitung der Kostenberechnung sind verlassen Sie diese mit dem Pfeil. So gelangen Sie in die Übersicht und können die Druckausgabe über die nachfolgenden Berichte vornehmen.

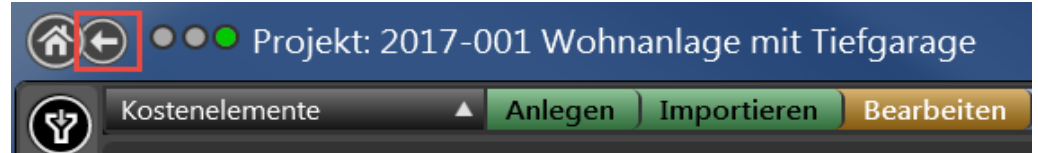

In der Übersicht der Kostenelemente stehen Ihnen sämtliche Druckberichte zur Verfügung.

1. Kostenelemente wählen
2. gewünschte Kostenberechnung wählen (falls mehrere Stände vorhanden sind)

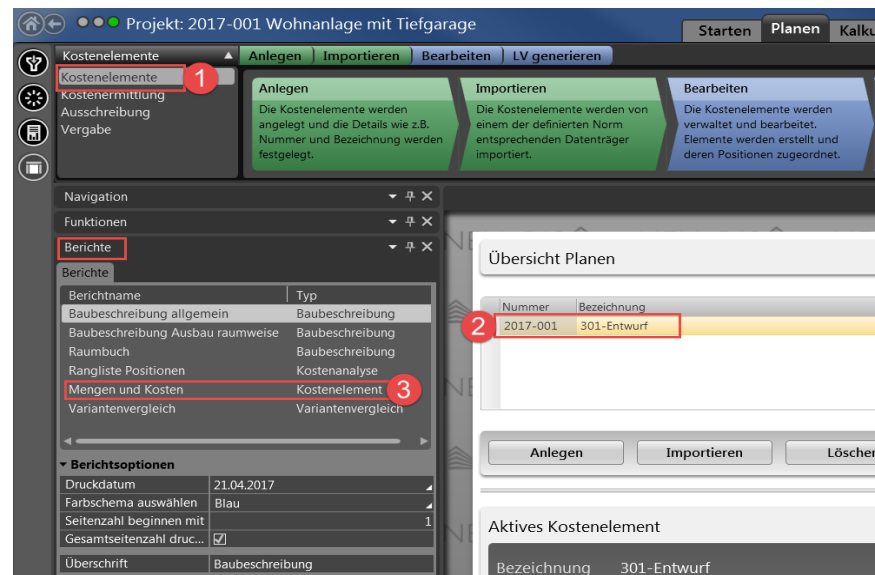

3. Mengen und Kosten in den Berichten wählen

Dieser Bericht listet für Sie (intern) die Mengen und Kosten eines Projektes. Die Darstellung kann über die Berichte Optionen beeinflusst werden.

Über die Ebenen steuern Sie die Informationstiefe. Ansätze drucken listet die Mengenansätze.

Zum finalen Druck für den Kunden muss die Kostenberechnung in der Kostenermittlung in die gewünschte Phase kopiert und mit diesen Berichten erstellt werden.

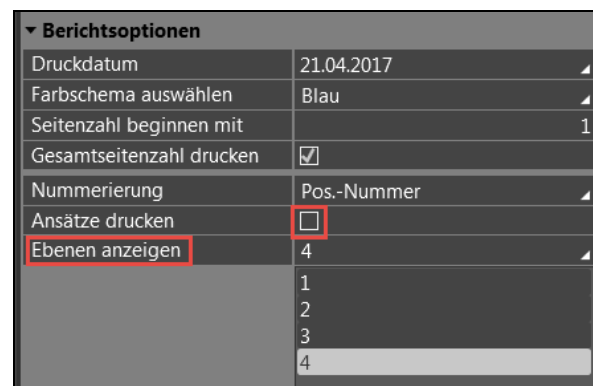

Der Bericht wird angezeigt mit Doppelklick auf den Berichte Namen (Ziffer 3 – Bild oben)

Diese Vorgehensweise ist in allen Berichten gleich.

1. mit Speichern als erzeugen Sie eine PFD-Datei
2. umblättern oder springen zum Bericht Ende oder Bericht Anfang

Speichern als... 1

Mengen und Kosten x

Eigene Adresse
Projekt: 2017-001 - Wohnanlage mit Tiefgarage
Kostenelement: 301-Entwurf

ALLPLAN
Vermessung

Elementbuch - Mengen und Kosten

Währung in EUR

Pos.-Nummer	Bezeichnung / Faktor / Ansatz	Menge Einheit	Einheitspreis	Betrag
200	200 - HERRICHTEN UND ERSCHLIEßUNG			
200.2	095 - ERSCHLIEßUNG			
200.2.2	ANSCHLUSSGEBÜHREN			
200.2.2.10	Gasanschluss	1,000 psch	2.700,00	2.700,00
200.2.2.20	Anschluss Wasser / Abwasser	1,000 psch	1.750,00	1.750,00
200.2.2.30	Anschluss Telefon	1,000 psch	350,00	350,00
200.2.2.40	Anschluss Strom	1,000 psch	2.500,00	2.500,00
200.2.2	ANSCHLUSSGEBÜHREN			7.300,00
200.2	095 - ERSCHLIEßUNG			7.300,00
200	200 - HERRICHTEN UND ERSCHLIEßUNG			7.300,00
300	300 - BAUWERK BAUKONSTRUKTION			
300.2	000 - ERD-, BETON-, MAUERARBEITEN			
300.2.1	BAUSTELLEINRICHTUNG			
300.2.1.10	Baustelleneinrichtung	1,000 psch	4.000,00	4.000,00
300.2.1.30	Schnurgerüst, dauerhaft erstellen, vorhalten und entf...	250,000 m	7,50	1.875,00
300.2.1.40	Baustromanschluss einrichten, vorhalten und entfer...	1,000 psch	350,00	350,00
300.2.1.50	Bauwasseranschluss einrichten, vorhalten und entfer...	1,000 psch	100,00	100,00
300.2.1.60	Baustromanschlüsse vorhalten	20,000 Wo	8,00	160,00
300.2.1.70	Bauwasseranschlüsse vorhalten	20,000 Wo	8,00	160,00
300.2.1.110	Bauzaun vorhalten	65,703	0,10	6,57
300.2.1.150	Bautür verschließbar, 1-flügelig	3,000 St	190,00	570,00
300.2.1	BAUSTELLEINRICHTUNG			7.221,57
300.2.4	0BERBODENARBEITEN			
300.2.4.20	Oberboden, d=20 cm abtragen und seitlich lagern	440,231 m2	1,80	792,42
300.2.4.50	Oberboden, d=20 cm abtragen, laden und entsorgen	440,231 m2	5,00	2.201,16
300.2.4.70	Oberboden, seitlich lagern, aufhehmen und einbauen	88,046 m3	13,00	1.144,60
300.2.4	0BERBODENARBEITEN			4.138,18
300.2.5	BAUGRUBENAUSHUB			
300.2.5.10	Baugrubenaushub BK 2-5 lösen und seitlich lagern	1.597,133 m3	2,70	4.312,26
300.2.5.150	Abtransport Baugrubenaushub BK 2-5 auf Deponie, s...	1.266,621 m3	27,00	34.198,77
300.2.5.220	PE-Folie für Baugrubensicherung (Böschungssicheru...	460,804 m2	3,90	1.797,14
300.2.5	BAUGRUBENAUSHUB			40.308,17
300.2.8	BODENAUSHUB FÜR GRÄBEN, LEITUNGEN UND SC...			
300.2.8.20	Boden der Gräben lösen BK 2-5 m, t<1,25 m	8,246 m3	38,00	313,35
300.2.8.40	Boden der Gräben lösen BK 2-5 m, t=1,25-2,50 m	4,663 m3	40,00	186,52
300.2.8.70	Boden der Gräben lösen, laden und entsorgen BK 2-5...	0,610 m3	27,15	16,56
300.2.8.220	Vorfüllen von Gräben mit baupoliergelaptem Boden	12,000 m3	13,00	157,80

70 %

Übersicht Formular Berichte Hinweise

Bericht: Mengen und Kosten

Kostenelemente: Baubeschreibung allgemein

Wie zuvor.

1. Gewünschten Kostenberechnung wählen
2. Bericht Baubeschreibung antippen

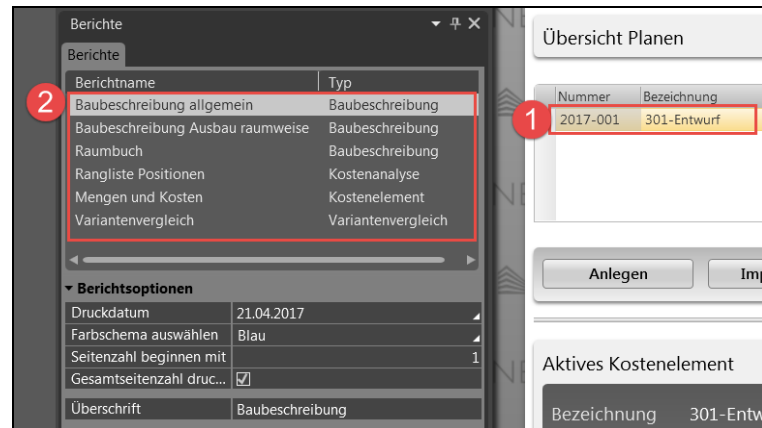

Optionen

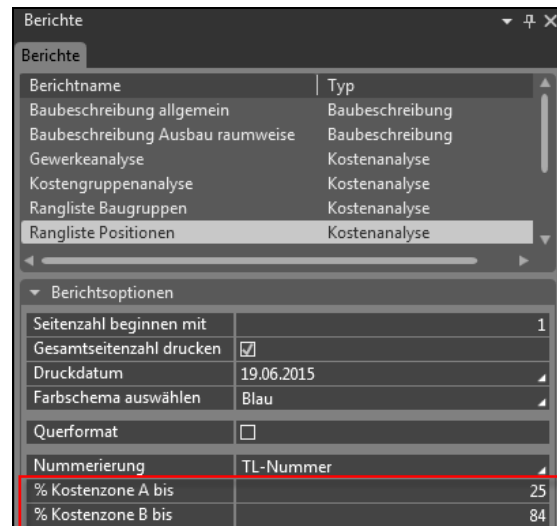

Rangliste Positionen

Der Bericht listet sämtliche Bauteile die NICHT einem Raum zugeordnet sind. Von der Baustelleneinrichtung über die Bauteile Gründung, Erdarbeiten, Außenwände, Decken usw.. Zudem werden in der Baubeschreibung viele Texte dynamisch aus den Attributen im CAD befüllt. Wandtypen und Stärken, Betongüten und Dicken usw.. **Da hier keine Kosten relevant sind, kann die Baubeschreibung gleich in dieser Phase gedruckt werden.**

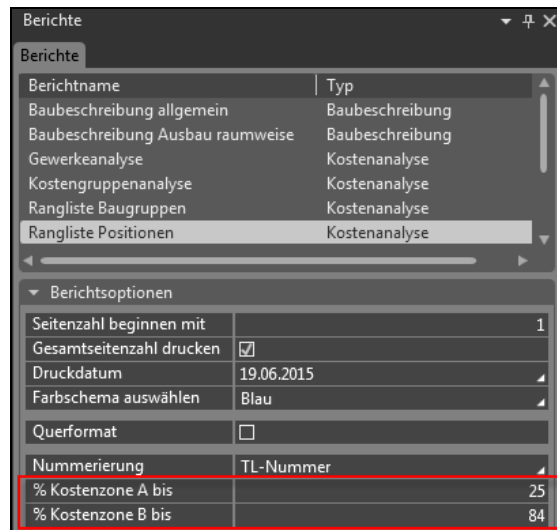

Wählen Sie in der „Übersicht Plänen“ die Gewerke, die für den Bericht berücksichtigt werden sollen. So kann der Bericht individuell z.B. für einzelne von der Kostengruppen erstellt werden.

Übersicht Plänen						
Nummer	Bezeichnung	Betrag	% A/N	Art	Norm	Aktiv
003	095 - ERSCHLIESSUNG	4.600,00	0,00	Ausschreibung	GAEB	<input checked="" type="checkbox"/>
005	000 - ERD-, BETON-, MAUERARBEITEN	620.656,34	0,00	Ausschreibung	GAEB	<input checked="" type="checkbox"/>
006	001 - GERÜSTARBEITEN	19.452,94	0,00	Ausschreibung	GAEB	<input checked="" type="checkbox"/>
007	016 - ZIMMER- UND HOLZBAUARBEITEN	24.207,43	0,00	Ausschreibung	GAEB	<input checked="" type="checkbox"/>
009	022 - KLEMPNERARBEITEN	35.417,10	0,00	Ausschreibung	GAEB	<input checked="" type="checkbox"/>
011	021 - FLACHDACHABDICHTUNG	23.743,99	0,00	Ausschreibung	GAEB	<input checked="" type="checkbox"/>
012	014 - NATUR- UND BETONWERKSTEIN...	34.322,65	0,00	Ausschreibung	GAEB	<input checked="" type="checkbox"/>
013	023 - PUTZ- UND STUCKARBEITEN	120.480,78	0,00	Ausschreibung	GAEB	<input checked="" type="checkbox"/>
014	039 - TROCKENBAUARBEITEN	48.094,50	0,00	Ausschreibung	GAEB	<input checked="" type="checkbox"/>
015	024 - FLIESEN- UND PLATTENARBEITEN	65.623,73	0,00	Ausschreibung	GAEB	<input checked="" type="checkbox"/>
016	025 - ESTRICHARBEITEN	40.091,72	0,00	Ausschreibung	GAEB	<input checked="" type="checkbox"/>
017	026 - FENSTERBAUARBEITEN	54.085,78	0,00	Ausschreibung	GAEB	<input checked="" type="checkbox"/>
018	030 - ROLLADEN- UND SONNENSCH...	18.867,99	0,00	Ausschreibung	GAEB	<input checked="" type="checkbox"/>
019	027 - SCHREINERARBEITEN	53.820,99	0,00	Ausschreibung	GAEB	<input checked="" type="checkbox"/>
020	031 - METALLBAU- UND SCHLOSSERA...	61.402,33	0,00	Ausschreibung	GAEB	<input checked="" type="checkbox"/>
021	034 - MALER- UND TAPEZIERARBEITEN	59.677,43	0,00	Ausschreibung	GAEB	<input checked="" type="checkbox"/>
022	028 - PARKETT- UND LAMINATARBEITEN	59.086,79	0,00	Ausschreibung	GAEB	<input checked="" type="checkbox"/>
023	036 - BODENBELAGSARBEITEN	455,76	0,00	Ausschreibung	GAEB	<input checked="" type="checkbox"/>
027	033 - BAUREINIGUNGSARBEITEN	3.474,73	0,00	Ausschreibung	GAEB	<input checked="" type="checkbox"/>
028	052 - ELEKTROINSTALLATION	66.131,15	0,00	Ausschreibung	GAEB	<input checked="" type="checkbox"/>
029	040 - HEIZUNGSANLAGE	130.900,38	0,00	Ausschreibung	GAEB	<input checked="" type="checkbox"/>
030	042 - SANITÄRINSTALLATION	25.849,74	0,00	Ausschreibung	GAEB	<input checked="" type="checkbox"/>
033	069 - FÖRDERANLAGEN	29.270,00	0,00	Ausschreibung	GAEB	<input checked="" type="checkbox"/>
034	003 - LANDSCHAFTSBAUARBEITEN	33.868,44	0,00	Ausschreibung	GAEB	<input checked="" type="checkbox"/>
036	096 - INGENIEURLEISTUNGEN	201.425,00	0,00	Ausschreibung	GAEB	<input type="checkbox"/>
037	097 - GEBÜHREN	2.075,00	0,00	Ausschreibung	GAEB	<input type="checkbox"/>
038	099 - BAUHERRENAUFGABEN	2.261,00	0,00	Ausschreibung	GAEB	<input type="checkbox"/>
039	DIN 277 - Kennwerte			Ausschreibung	GAEB	<input type="checkbox"/>
040	Informationen für Planer			Ausschreibung	GAEB	<input type="checkbox"/>

Die rot markierten Positionen bilden in diesem Fall die Kostenzone A. Alle folgenden Positionen fallen unter Kostenzone B.

Allplan D2C
 Projekt:
 Kostenanalyse:

ALLPLAN

Rangliste Positionen
 Währung in EUR
 Gesamtsumme: 1.633.582,69

KOSTENZONE A

TL-Nummer	Bezeichnung	Menge Einheit	EP	Betrag	%-Gewichtung	%-kumuliert
013.040010-Ele...	Deckenplatte als Elementdeck...	1.559,348 m2	52,00	81.086,10	4,96	4,96
013.080040-Bet...	Betonstahlmatten IV M (500/5...	47.855,842 kg	1,35	64.605,39	3,95	8,92
013.080220-Sch...	Kraglattendämmelement, Sc...	367,170 m	167,00	61.317,39	3,75	12,67
012.040010-PO...	Planziegel POROTON®-T148...	886,951 m2	69,00	61.199,62	3,75	16,42
013.080010-Bet...	Betonstabstahl IV S (500/550)	34.325,865 kg	1,35	46.339,92	2,84	19,26
031.060150-Sta...	Stahlgeländer, mittlerer Stand...	166,467 m	250,00	41.616,75	2,55	21,80
039.010010-W1...	GK-Metallständerwand, d=100...	741,000 m2	55,00	40.755,00	2,49	24,30
028.030010-Lev...	Fertigparkett mittlerer Standar...	620,857 m2	64,00	39.734,85	2,43	26,73
023.030010-EPS...	Wärmedämm-Verbundsystem ...	599,703 m2	65,00	38.960,70	2,39	29,12
012.040020-PO...	Planziegel POROTON®-ZWP ...	499,436 m2	68,00	33.961,65	2,08	31,20
040.510010-n.n...	Großflächenkollektor Typ: n.n. ...	12,000 St	2.750,00	33.000,00	2,02	33,22
002.030030-2-5	Abtransport Baugrubenaushub...	1.335,459 m3	20,00	26.709,18	1,64	34,85
069.020020-Voll...	Vollwartung nach Gewährleist...	10,000 Jr	2.570,00	25.700,00	1,57	36,42
022.070010-Dop...	Doppel-Stehfalz Dacheindeck...	335,056 m2	75,00	25.129,20	1,54	37,96
040.310010-Verl...	Fußbodenheizungsrohr mit Verl...	1.038,847 m2	22,50	23.374,06	1,43	39,39
024.020010-Lev...	Wandfliesen mittlerer Standar...	317,154 m2	70,00	22.200,78	1,36	40,75
003.620010-Lev...	Beläge Außenbereich mittlerer...	486,410 m2	45,00	21.888,45	1,34	42,09
023.010140-Gip...	Gipswandputz, d=10 mm, einl...	1.930,259 m2	11,20	21.618,90	1,32	43,41
013.080290	DEHA - Dübelleisten, Typ HD...	580,000 St	32,00	18.560,00	1,14	44,55
014.130010-Lev...	Naturstein-Bodenbelag mittler...	168,680 m2	104,00	17.542,72	1,07	45,62
013.020160-C20...	Bodenplatte Stahlbeton C 20/2...	514,441 m2	34,00	17.490,99	1,07	46,70
013.030010-C20...	Wand Stahlbeton inkl. Schalun...	217,973 m2	79,00	17.219,87	1,05	47,75

Bericht: **Rangliste Positionen**

Ausschreibung, LV generieren

Erstellen von Leistungsverzeichnissen

Ab Version IBD 2018-2 werden die Ausschreibungen aus der Kostenberechnung generiert. Dazu öffnen Sie im Prozess Kostenelementen die gewünschte Kostenberechnung (1), die als Grundlage für die LV Erstellung dient.

(Über die IBD-Vergabeeinheit könne Sie die Zuordnung von Positionen in adere Vergabeeinheiten (Gewerke) noch beeinflussen – Sie Seite)

Im Prozess-Schritt **LV generieren** (2) starten Sie die LV-Erstellung.

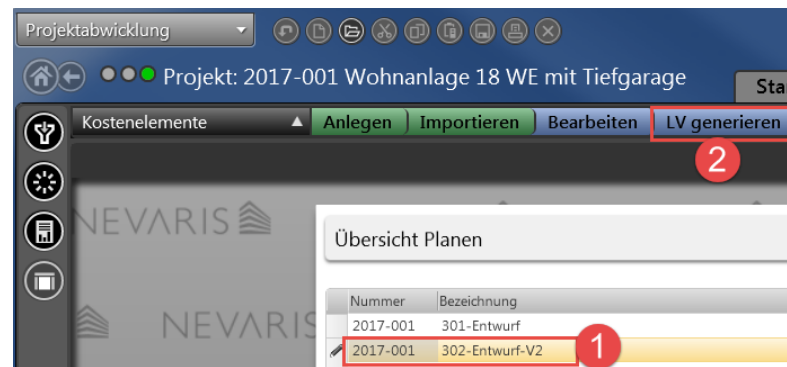

Wählen Sie im Feld Gliederungen (1), **IBD – Vergabeeinheiten**. Markieren Sie das oder die gewünschten Ausschreibungen (2).

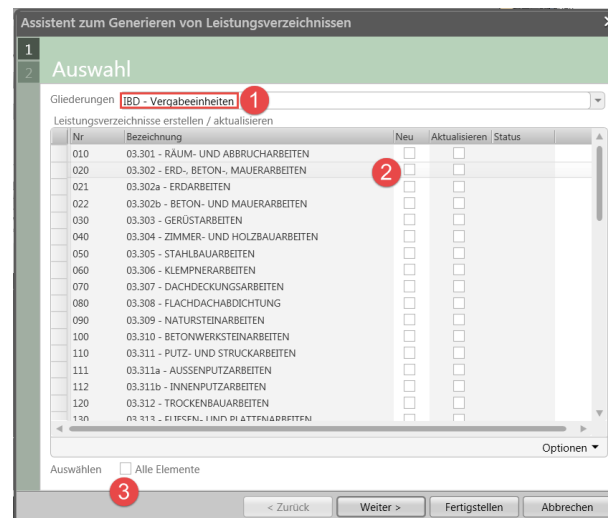

Üblicherweise werden je nach Projekt zuerst die Rohbaugewerke generiert. Über **Alle Elemente** (3) könnten Sie jedoch auch sämtliche im Projekt befindlichen Vergabeeinheiten als LV generieren.

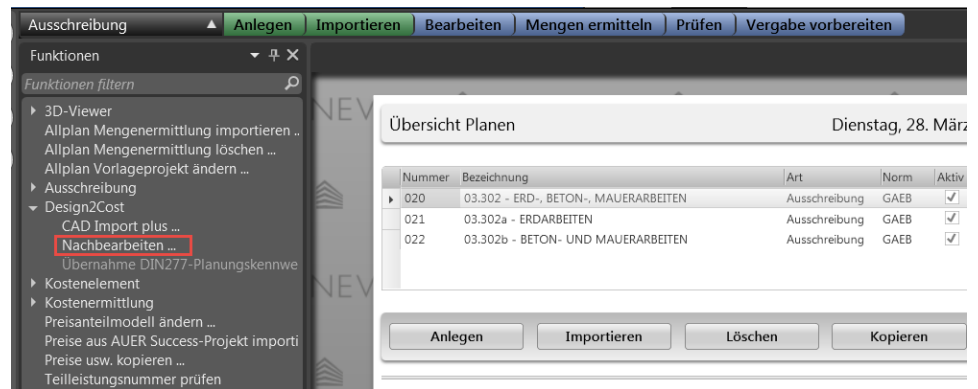

Nach Erstellung der Leistungsverzeichnisse gelangen Sie automatisch in den Prozess „**Ausschreibung**“ und sehen die generierten LV's. Diese können Sie im Anschluss bearbeiten.

Tipp: Wir empfehlen auch nach diesem Schritt die Funktion Nachbearbeiten. (Seite 196)

LV-Positionen anderen Vergabeeinheiten zuordnen

Vor dem LV-generieren lassen Sie die Positionen in der Kostenberechnung über die Spalte **IBD-Vergabeeinheiten** anderen Gewerke zuordnen.

Dies kommt in der Praxis häufig vor. Je nach Projekt werden Vergabeeinheiten in einzelne LV's gesplittet splitten oder auch zusammengefasst.

Beispiel Erdarbeiten im Rohbau, oder Gerüstarbeiten gesondert.

Es können jedoch auch Vergabeeinheiten zusammengefasst werden.

Kostenelement: 302-Entwurf-V2

Bezeichnung	P.	Menge	Einheit	Einh.	Betrag	Notiz	IBD - Vergabeeinheiten
Bautür verschließbar, 1-flügelig		3,000	St	190,...	570,00		020 03.302 - ERD-, BETON-, MAUERARBEITEN
OBERRBODENARBEITEN					4.138,18		
Oberboden, d=20 cm abtragen und seitlich lagern		440,2...	m2	1,80	792,42		020 03.302 - ERD-, BETON-, MAUERARBEITEN
Oberboden, d=20 cm abtragen, laden und entsorgen		440,2...	m2	5,00	2.201,16		020 03.302 - ERD-, BETON-, MAUERARBEITEN
Oberboden, seitlich lagern, aufnehmen und einbauen		88,046	m3	13,00	1.144,60		020 03.302 - ERD-, BETON-, MAUERARBEITEN
BAUGRUBENAUSHUB					40.308,17		
Baugrubenaushub BK 2-5 lösen und seitlich lagern		1.597,...	m3	2,70	4.312,26		010 03.301 - RÄUM- UND ABBRUCHARBEITEN
Abtransport Baugrubenaushub BK 2-5 auf Deponie, seitlich lagern		1.266,...	m3	27,00	34.198,77		020 03.302 - ERD-, BETON-, MAUERARBEITEN
PE-Folie für Baugrubensicherung (Böschungssicherung)		460,8...	m2	3,90	1.797,14		021 03.302a - ERDARBEITEN
BODENAUSHUB FÜR GRÄBEN, LEITUNGEN UND SCHÄCHTE					1.234,36		
Boden der Gräben lösen BK 2-5 m, t<1,25 m		8,246	m3	38,00	313,35		022 03.302b - BETON- UND MAUERARBEITEN

LV-Positionen verschieben

In der Phase Ausschreiben ändern Sie die Lage einer Position über Kopieren und Anfügen oder Einfügen. Dabei können wie in Windows, mehrere Positionen selektiert oder Bereiche markiert werden. (STRG oder SHIFT-Taste gedrückt und linker Maustaste). Auch Titel, Vorbemerkungen und Positionen können dabei gemeinsam ausgewählt werden.

Es lassen sich die Positionen innerhalb des LV's in einen anderen Titel einfügen oder auch in einer anderen Ausschreibung. Dabei ist entscheidend, ob Sie nur Positionen markiert haben oder zusätzlich ganze Titel mit Positionen. NEVARIS bietet ihnen dann die richtige Ein-, oder Anfüge-Möglichkeit an.

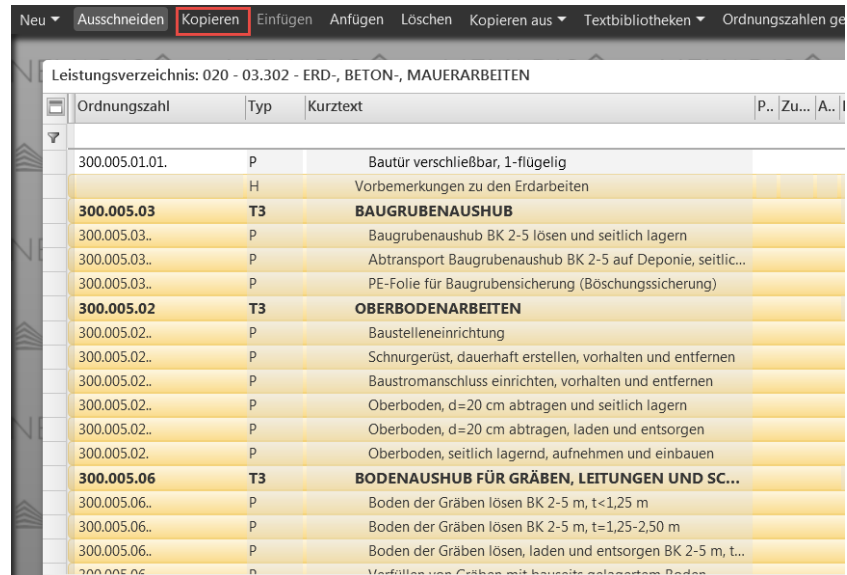

Leistungverzeichnis: 020 - 03.302 - ERD-, BETON-, MAUERARBEITEN

Ordnungszahl	Typ	Kurztext	P..	Zu...	A..	I
300.005.01.01.	P	Bautür verschließbar, 1-flügelig				
	H	Vorbemerkungen zu den Erdarbeiten				
300.005.03	T3	BAUGRUBENAUSHUB				
300.005.03..	P	Baugrubenaushub BK 2-5 lösen und seitlich lagern				
300.005.03..	P	Abtransport Baugrubenaushub BK 2-5 auf Deponie, seitlic...				
300.005.03..	P	PE-Folie für Baugrubensicherung (Böschungssicherung)				
300.005.02	T3	OBERBODENARBEITEN				
300.005.02..	P	Baustelleneinrichtung				
300.005.02..	P	Schnurgerüst, dauerhaft erstellen, vorhalten und entfernen				
300.005.02..	P	Baustromanschluss einrichten, vorhalten und entfernen				
300.005.02..	P	Oberboden, d=20 cm abtragen und seitlich lagern				
300.005.02..	P	Oberboden, d=20 cm abtragen, laden und entsorgen				
300.005.02..	P	Oberboden, seitlich lagernd, aufnehmen und einbauen				
300.005.06	T3	BODENAUSHUB FÜR GRÄBEN, LEITUNGEN UND SC...				
300.005.06..	P	Boden der Gräben lösen BK 2-5 m, t<1,25 m				
300.005.06..	P	Boden der Gräben lösen BK 2-5 m, t=1,25-2,50 m				
300.005.06..	P	Boden der Gräben lösen, laden und entsorgen BK 2-5 m, t...				
300.005.06..	P	Verfüllen von Gräben mit bewehrtem Beton				

Teilen Sie nun Ihren Bildschirm (Bedienpanel am oberen rechten Bildschirmrand).

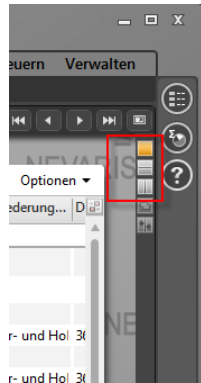

Das Leistungsverzeichnis wird sowohl in der Darstellung „Liste“ als auch im „Layout“ dargestellt. Die beiden Darstellungsvarianten verhalten sich assoziativ, d.h. Änderungen die in einem Fenster vorgenommen werden, ändern sich parallel und zeitgleich im jeweils anderen Fenster.

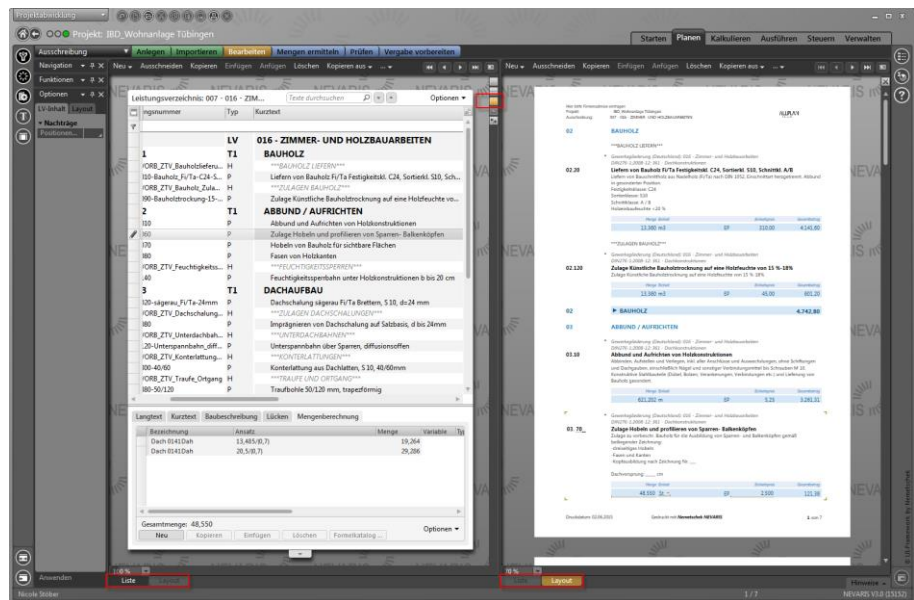

Verändern Sie z.B. manuell die Menge einer Position im Layout...

02. 20_ **Lieferrn von Bauholz Fi/Ta Festigkeitskl. C24, Sortierkl. S10, Schnittkl. A/B**
 Lieferrn von Bauschnittholz aus Nadelholz (Fi/Ta) nach DIN 1052, Einschnittart herzetrennt. Abbund in gesonderter Position.
 Festigkeitsklasse: C24
 Sortierklasse: S10
 Schnittklasse: A / B
 Holzeinbaufeuchte <20 %

Menge	Einheit	Einheitspreis	Gesamtbetrag
15,00	m ³	EP 310,000	4.650,00

... so wird diese geändert Menge zeitgleich automatisch in der Liste geändert. In den Mengenansätzen wird ein entsprechender Korrekturwert hinzugefügt.

02 BAUHOLZ			
02.120	Zulage Künstliche Bauholz Trocknung auf eine Holzfeuchte vo...	13,360 m3	45,000
02.20	Liefervn von Bauholz Fi/Ta Festigkeitskl. C24, Sortierkl. S10, Sch...	15,000 m3	155,000
03 ABBUND / AUFRICHTEN			
03.10	Abbund und Aufrichten von Holzkonstruktionen	621,2... m	2,630
03.130	Feuchtigkeitssperbahn unter Holzkonstruktionen b bis 20 cm	33,985 m	1,000
03.70	Zulage Hobeln und profilieren von Sparren- Balkenköpfen	48,550 St	1,250
03.80	Hobeln von Bauholz für sichtbare Flächen	20,298 m2	1,400
03.90	Fasen von Holzkanten	81,191 m	0,400
04 DACHAUFBAU			
04.140	Unterspannbahn über Sparren, diffusionsoffen	335,0... m2	2,480
04.30	Dachschalung sägerau Fi/Ta Brettern, S 10, d=24 mm	265,8... m2	13,800
04.390	Konterlattung aus Dachlatten, S 10, 40/60mm	478,6... m	2,850
04.480	Traubohle 50/120 mm, trapezförmig	33,985 m	8,200
04.510	Traubretter Fi/Ta, allseitig gehobelt, d= 18-22mm, b bis 100...	34,115 m2	21,000
04.540	Stellbretter d= 20 mm, b bis 200 mm	30,785 m	10,700
04.560	Ortgangbretter Fi/Ta, Sichtflächen gehobelt, d= 18-22mm, b...	70,230 m2	9,000
04.600	Lüftungswinkel Kunststoff 30/50mm	33,985 m	2,250
04.90	Imprägnieren von Dachschalung auf Salzbasis, d bis 24mm	335,0... m2	1,300
07 WÄRMEDÄMMARBEITEN			
07.30	Mineralwolle-Dämmung zw. Sparren, 1-lagig, 0,035, d=200 mm	269,0... m2	8,500
07.630	Dampfbremse, PE-Folie, sd-Wert < 20 m, d=0,2 mm	265,8... m2	3,000

Langtext	Kurztext	Baubeschreibung	Lücken	Mengenberechnung
Bezeichnung	Ansatz	Menge	Variable	Typ
Dach 0141Dah	(13,485*(1)*((0,12)*(0,26)))	0,421		
Dach 0141Dah	23,402*(0,1)*(0,2)	0,468		
Dach 0141Dah	(13,485*(1)*(0,14)*(0,26))	0,491		
Dach 0141Dah	(20,5*(1)*((0,14)*(0,26)))	0,746		
Dach 0141Dah	(20,5*(1)*(0,14)*(0,26))	0,746		
Dach 0141Dah	108,117/(0,7)*(0,1)*(0,2)	3,089		
Dach 0141Dah	226,939/(0,7)*(0,1)*(0,2)	6,484		
Korrekturwert	1,640	1,640		

Ebenso können Positionen, Titel und/oder Verzeichnisse beliebig markiert, ausgeschnitten und auch in andere Leistungsverzeichnisse eingefügt werden. So kann die vorgegebene Struktur des Stamm-LVs individuell angepasst werden.

Project: IBD_Wohnanlage Tübingen

Navigation: Ausschreibung, Anlegen, Importieren, Bearbeiten, Mengen ermitteln, Prüfen, Vergabe vorbereiten

Funktionen: Neu, Ausschneiden, Kopieren, Einfügen, Anfügen, Löschen, Kopieren aus, Textbibliotheken, Ordnungszahlen generieren

Options: LV-Inhalt, Layout

Nachträge: Positionen...

O...	Kurztext	Menge	Einheit	Lohn	Material	Einheitspreis	Betrag
DAMPFBREMSEN							
02	BAUHOLZ						5.251,20
02.120	Zulage Künstliche Bauholz Trocknung auf eine Holzfeuchte vo...	13,360	m3	45,000		45,000	601,20
02.20	Liefervn von Bauholz Fi/Ta Festigkeitskl. C24, Sortierkl. S10, Sch...	15,000	m3	155,000	155,000	310,000	4.650,00
03	ABBUND / AUFRICHTEN						3.572,44
03.10	Abbund und Aufrichten von Holzkonstruktionen	621,2...	m	2,630	2,620	5,250	3.261,31
03.130	Feuchtigkeitssperbahn unter Holzkonstruktionen b bis 20 cm	33,985	m	1,000	1,000	2,000	67,97
03.70	Zulage Hobeln und profilieren von Sparren- Balkenköpfen	48,550	St	1,250	1,250	2,500	121,38
03.80	Hobeln von Bauholz für sichtbare Flächen	20,298	m2	1,400	1,400	2,800	56,83
03.90	Fasen von Holzkanten	81,191	m	0,400	0,400	0,800	64,95

Kostenermittlung – Prozessphasen

Schätzung, Berechnung

Zur „Kostenverfolgung“ können die verschiedenen Mengenimporte auch in die jeweiligen DIN Phasen für Schätzung, Berechnung, Anschlag, Feststellung usw. kopiert werden.

Damit lassen sich gemäß HOAI die Kostenberechnungen nach Leistungsphasen mit den DIN276 Auswertungen im Verlauf des Projektes gegenüberstellen. Den Verlauf sehen Sie im Prozess Kostenkontrolle. Dazu wird in den Kostenelementen die gewünschte Berechnung im Formular der Kennwerte in den gewünschten Prozess kopiert.

So kopieren Sie Ihre gewünschte Kostenberechnung in den Kostenelementen in den Prozess Kostenermittlung in den Prozess-Schritt „Berechnung“.

- (1) Prozess **Kostenermittlung** wählen
- (2) Prozess-Schritt **Anlegen**
- (3) Unter **Bezeichnung** Namen eingeben z.B.: „300-Entwurf Final“
- (4) Unter Gliederung **DIN276-1:2008-12** kontrollieren (bleibt gemerkt)
- (5) Fertigstellen

The screenshot displays the SAP interface for creating a cost element. The top navigation bar shows the process steps: Kostenermittlung, Anlegen, Rahmen, Schätzung, Berechnung, Anschlag, Feststellung, and Kontrolle. The 'Anlegen' step is currently active. Below this, a list of cost elements is shown, with 'Kostenermittlung' selected and marked with a red circle '1'. The 'Anlegen' step is also marked with a red circle '2'. A dialog box titled 'Assistent zum Anlegen einer Kostenermittlung' is open, showing the following fields:

1	Kostenermittlung	
2	Kostenermittlung	
3	Nummer	2017-001
3	Bezeichnung	300-Entwurf Final
4	Gliederung	DIN276-1:2008-12
	Währung	EUR
	Umsatzsteuer	19,00% - 19%

At the bottom of the dialog box, there are four buttons: '< Zurück', 'Weiter >', 'Fertigstellen', and 'Abbrechen'.

Wechseln Sie nun in Ihre Kopierquelle im Prozess Kostenelemente

Wählen Sie die gewünschte Kostenberechnung. (Diese ist die Basis der zur Ausführung kommenden Kostenermittlung und wird im Prozess „Berechnung“ über kopieren „eingefroren“).

- (1) Prozess **Kostenelemente** wählen
- (2) Gewünschten Stand wählen
- (3) von Übersicht auf **Formular** wählen



Anschließend im Formularfeld der Kennwerte

- (1) Karteireiter **Planungskennwerte** wählen
- (2) **kopieren** antippen

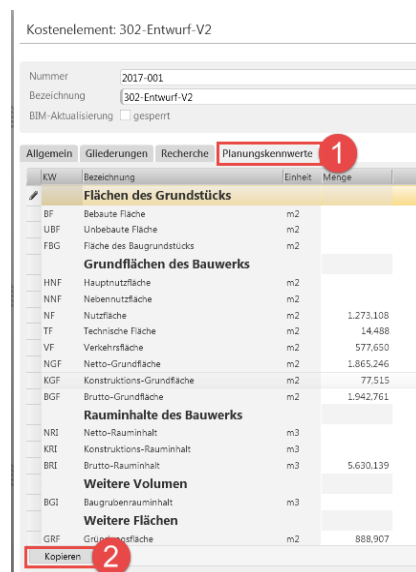

Anschließend Ziel und Ziel - Stufe wählen.

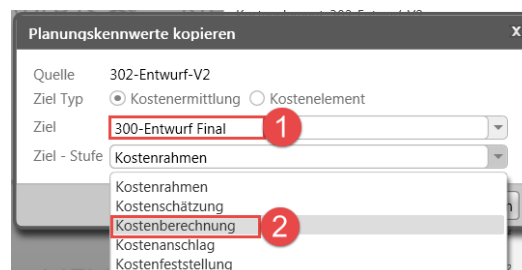

DIN 276 Kostenkennwertermittlung

Der Bericht ermittelt Kennwerte aus dem Verhältnis der Kosten zu den DIN 277 Werten eines Projektes. Stellen Sie sicher, dass Sie sich in der Arbeitsphase „Kostenermittlung“ befinden. Wählen Sie „Anlegen“ und vergeben Sie eine Bezeichnung für die Kostenermittlung. Treffen Sie eine Auswahl für Gliederung, Währung und Umsatzsteuer.

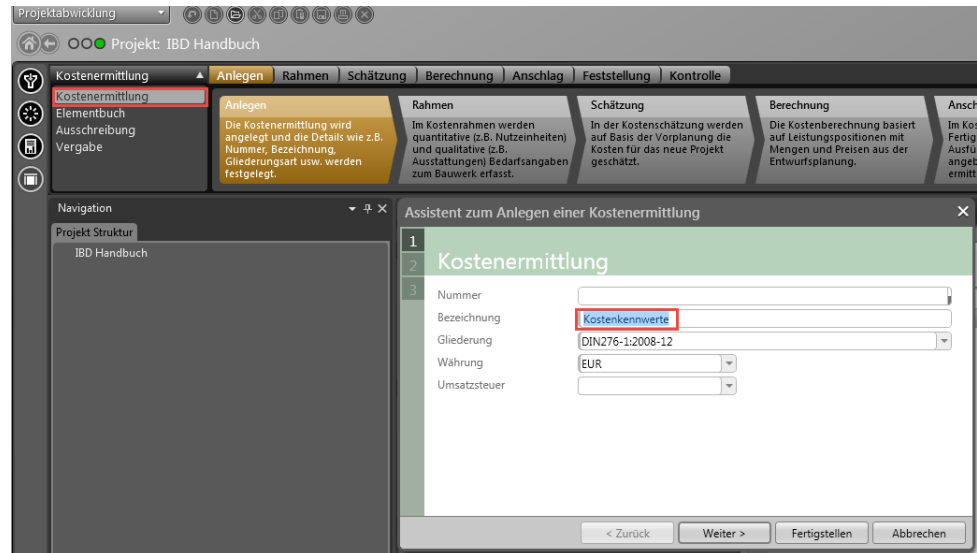

Über das Funktionsmenü importieren Sie in die neu angelegte Kostenermittlungsdatei die DIN 277 Werte Ihres Projektes.

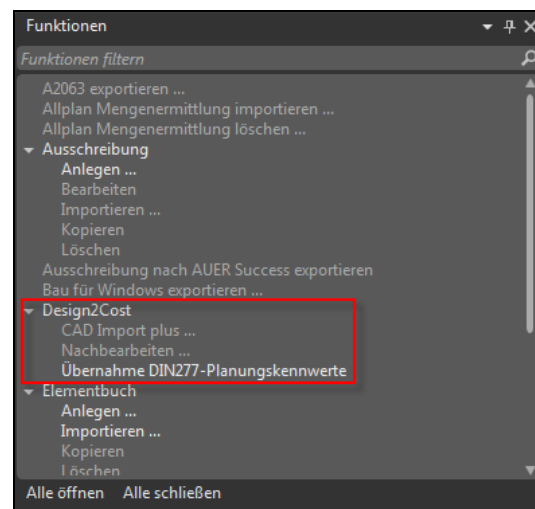

Öffnen Sie die Datei mit Doppelklick linke Maustaste. Im Fenster „**Berichte**“ finden Sie den Bericht „Planungskennwerte – Kostenermittlung“.

Planungskennwerte ergänzen

Diese Funktion steht Ihnen zur Verfügung wenn Sie von der Übersicht Ihrer Kostenelemente auf den Karteireiter **Formular (1)** tippen.

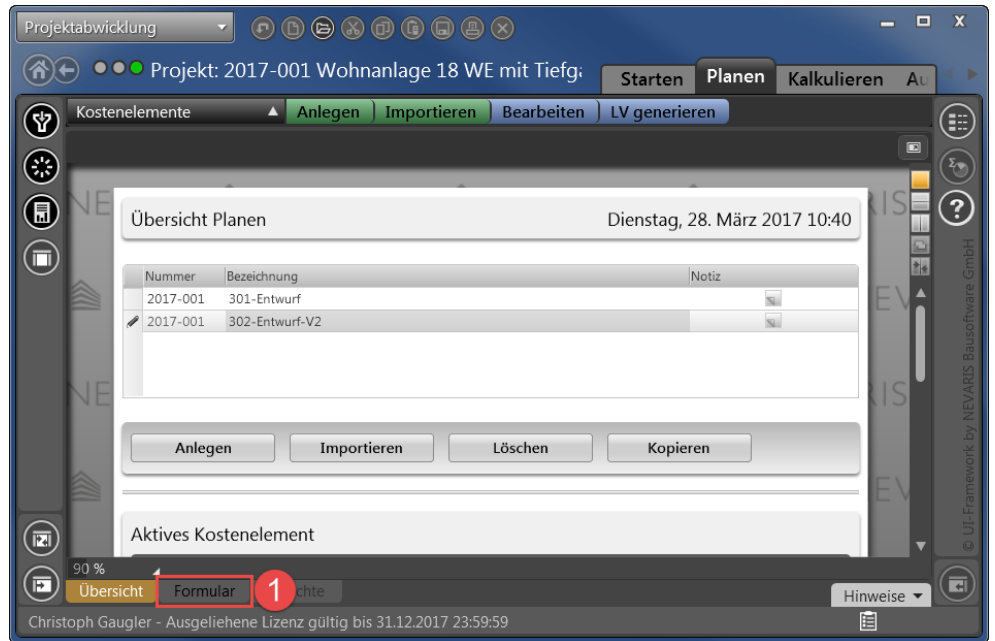

Die ausgefüllten Werte werden beim Mengenimport aus dem CAD-Projekt gefüllt. In die leeren Felder können Sie Kennwerte einfach ergänzen.

Kostenelement: 302-Entwurf-V2

Nummer: 2017-001
 Bezeichnung: 302-Entwurf-V2
 BIM-Aktualisierung gesperrt

Allgemein Gliederungen Recherche Planungskennwerte

KW	Bezeichnung	Einheit	Menge
Flächen des Grundstücks			
BF	Bebaute Fläche	m2	
UBF	Unbebaute Fläche	m2	
FBG	Fläche des Baugrundstücks	m2	
Grundflächen des Bauwerks			
HNF	Hauptnutzfläche	m2	
NNF	Nebennutzfläche	m2	
NF	Nutzfläche	m2	1.273,108
TF	Technische Fläche	m2	14,488
VF	Verkehrsfläche	m2	577,650
NGF	Netto-Grundfläche	m2	1.865,246
KGF	Konstruktions-Grundfläche	m2	77,515
BGF	Brutto-Grundfläche	m2	1.942,761
Rauminhalte des Bauwerks			
NRI	Netto-Rauminhalt	m3	
KRI	Konstruktions-Rauminhalt	m3	
BRI	Brutto-Rauminhalt	m3	5.630,139
Weitere Volumen			
BGI	Baugrubenrauminhalt	m3	
Weitere Flächen			
GRF	Gründungsfläche	m2	888,907

Kopieren

Kostenverfolgung über

Diese Funktion steht Ihnen zur Verfügung wenn Sie von der Übersicht Ihrer Kostenelemente auf den Karteireiter **Formular (1)** tippen.

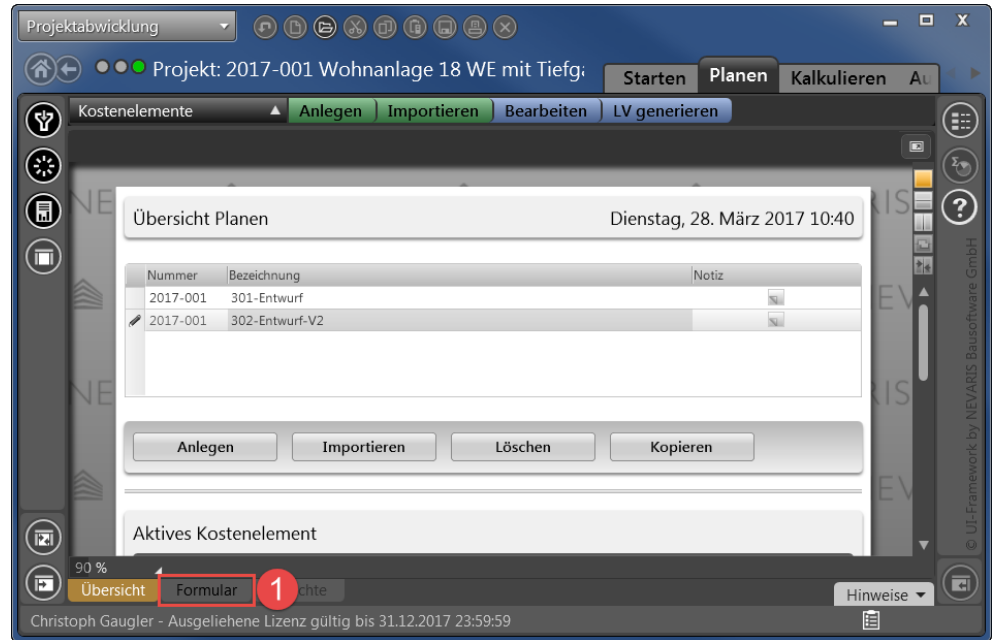

Die ausgefüllten Werte werden beim Mengenimport aus dem CAD-Projekt gefüllt. In die leeren Felder können Sie Kennwerte einfach ergänzen.

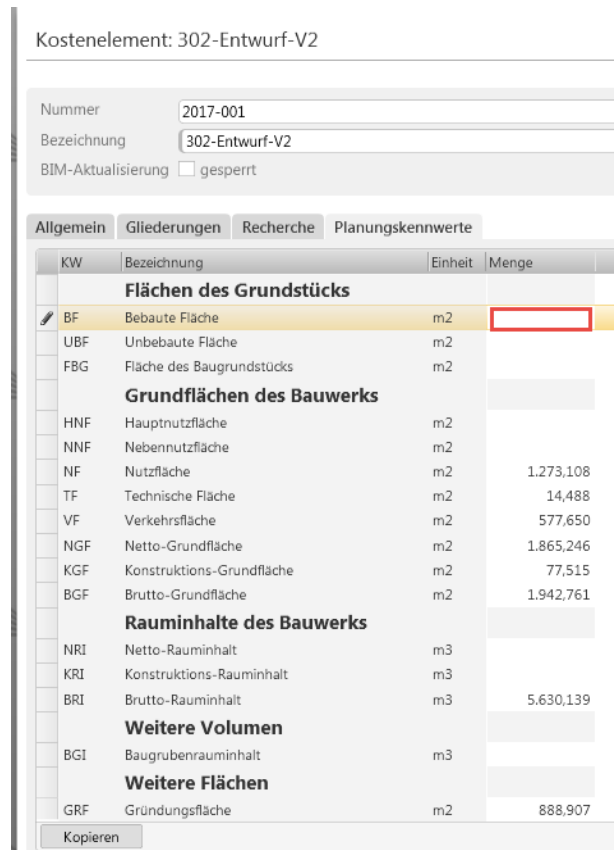

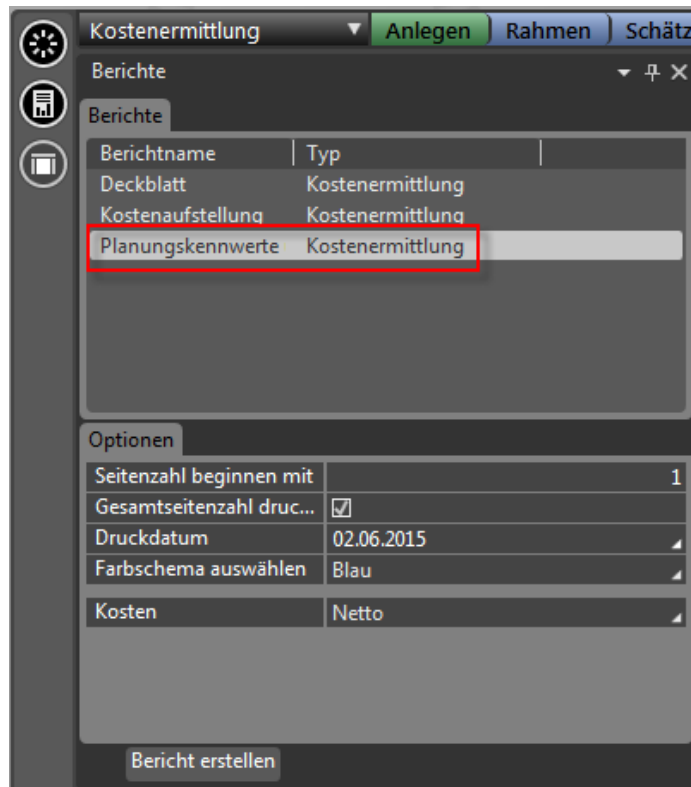



Über „Bericht erstellen“ wird der Bericht ausgegeben.

Eigene Adresse
 Projekt:
 Kostenermittlung: 2015-007-V1 - Kennwerte

Planungskennwerte und Kosten nach DIN276-1:2008-12

Währung in EUR

Planungskennwerte

 5.714,821 m3 BRI	 1.946,091 m2 BGF	 1.285,323 m2 NF
---	--	--

Flächen des Grundstücks		Menge in m2	% an FBG	
BF	Bebaute Fläche			
UBF	Unbebaute Fläche			
FBG	Fläche Baugrundstück			

Grundflächen des Bauwerks		Menge in m2	% an NF	% an BGF
NF	Nutzfläche	1.285,323	100,00	66,05
TF	Technische Fläche	14,488	1,13	0,74
VF	Verkehrsfläche	580,208	45,14	29,81
NGF	Netto-Grundfläche	1.880,019	146,27	96,60
KGF	Konstruktionsfläche	66,072	5,14	3,40
BGF	Brutto-Grundfläche	1.946,091	151,41	100,00

Rauminhalte des Bauwerks		Menge in m3	BRI / NF [m]	BRI / BGF [m]
NRI	Netto-Rauminhalt			
KRI	Konstruktions-Rauminhalt			
BRI	Brutto-Rauminhalt	5.714,821	4,45	2,94

Kosten nach DIN276-1:2008-12 (Brutto)						
KG	Kostengruppe (1.Ebene)	Kosten	~ / NF	~ / BGF	~ / BRI	%-BWK
200	Herrichten und Erschließen	942,98	0,73	0,48	0,17	0,05
300	Bauwerk - Baukonstruktio...	1.574.420,37	1.224,92	809,02	275,50	81,53
400	Bauwerk - Technische Anl...	356.785,29	277,58	183,33	62,43	18,47
500	Außenanlagen	16.990,00	13,22	8,73	2,97	0,88
600	Ausstattung und Kunstwer...	2.927,40	2,28	1,50	0,51	0,15
Bauwerkskosten		1.931.205,66	1.502,51	992,35	337,93	100,00
Gesamtkosten		1.952.066,04	1.518,74	1.003,07	341,58	101,08

Bericht: Planungskennwerte Kostenelemente

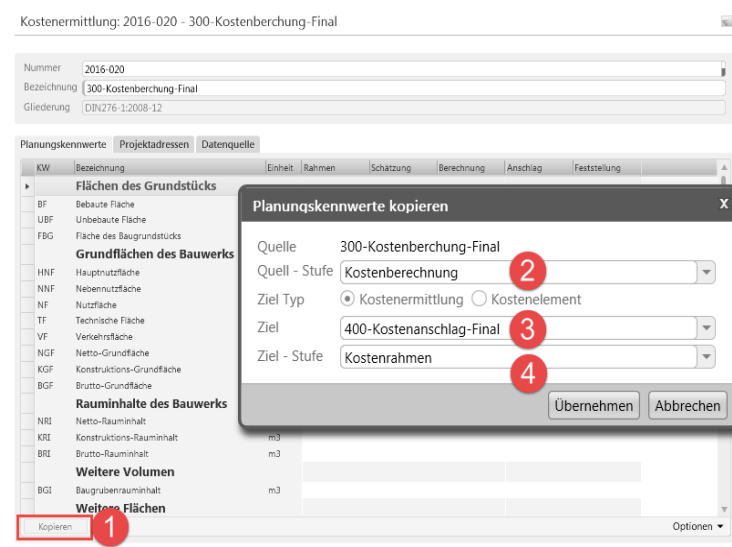

Je nach Auswahl des Prozesses von Kostenelementen bis zur Vergabe steht Ihnen eine unterschiedliche Auswahl von Berichte zur Druck,- oder PDF-Ausgabe zur Verfügung.

Sie rufen die Berichte über die Menüleiste am linken Bildschirmrand auf. Mit „Bericht erzeugen“ wird der Bericht erstellt.

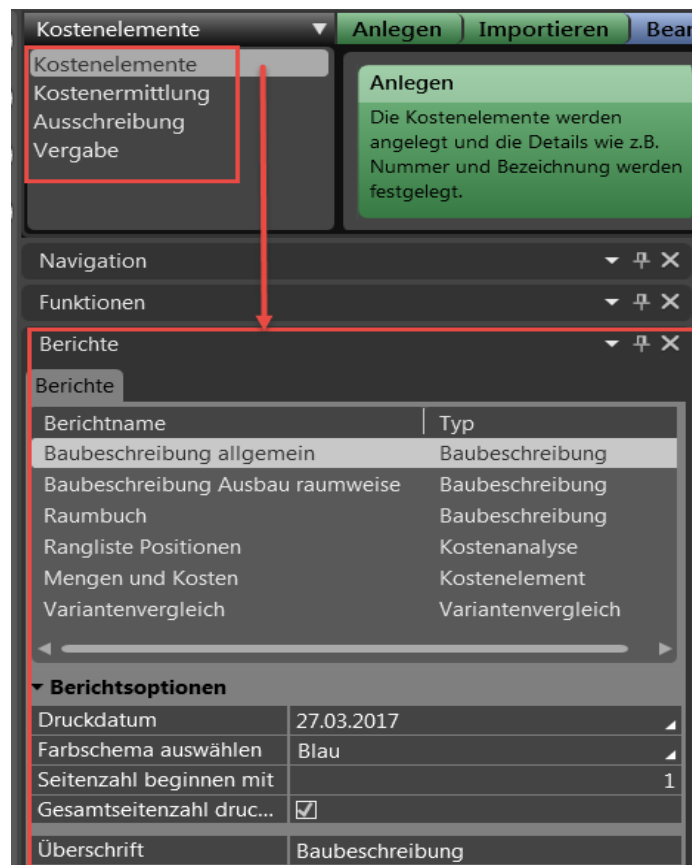

Diese Berichte bieten Ihnen weitreichende Auswertungsmöglichkeiten in den Bereichen Mengen- und Kostenauswertungen, Baubeschreibung und DIN276 Auswertungen, sowie in der Ausschreibung, Aufmaß-Berichte zur Mengenkontrolle.

Exemplarisch werden im Folgenden die häufig verwendeten Berichte vorgestellt.

In den Druckoptionen je Bericht können Sie teilweise die Überschriften und Inhalte noch gezielt nach Ihren Wünschen oder der Detailtiefe bestimmen.

Zudem haben Sie zwei Farbschemen bei der Berichts Ausgabe zur Auswahl. Blau oder grau.

Kostengruppenanalyse

Dieser Bericht listet die Kosten eines Projektes in der Sortierung der DIN 276 Kostengruppen. Die Darstellung der Hierarchiestufen kann über die Berichtsoptionen gesteuert werden

Tipp: Weitere Informationen zu den einzelnen Berichten finden Sie in den Berichtsoptionen.

Tipp: In der Druckvorschau lassen sich über „Speichern als...“ die Berichte als PDF ausgeben. Danach werden die Berichte als PDF geöffnet. (Acorbat Reader)



Berichte

Berichtname	Typ
Baubeschreibung allgemein	Baubeschreibung
Baubeschreibung Ausbau raumweise	Baubeschreibung
Gewerkeanalyse	Kostenanalyse
Kostengruppenanalyse	Kostenanalyse
Rangliste Baugruppen	Kostenanalyse
Rangliste Positionen	Kostenanalyse

▼ Berichtsoptionen

Seitenzahl beginnen mit	1
Gesamtseitenzahl druck...	<input checked="" type="checkbox"/>
Druckdatum	02.06.2015
Farbschema auswählen	Blau
Überschrift	Kostengruppenanalyse
Gliederung	DIN276-1:2008-12
Ebenen anzeigen	3
Gewerke anzeigen	<input checked="" type="checkbox"/>
Positionen anzeigen	<input type="checkbox"/>
Kosten bezogen auf	ohne Bezug
Wert	
%-Bauwerkskosten anze...	<input checked="" type="checkbox"/>

▼ Umsatzsteuer

Kostenangaben	Netto
---------------	--------------

Allplan D2C
Projekt:
Kostenanalyse:

ALLPLAN
Vorschau

Kostengruppenanalyse DIN276-1:2008-12

Währung in EUR

KG	Bezeichnung	Menge	Einheit	EP	GB (Netto)	%-Bauwerk
200	Herrichten und Erschließen					
210	Herrichten					
214	Herrichten der Geländeoberfläche					
002	▶ Erdarbeiten				792,42	0,05
214	▶ Herrichten der Geländeoberfläche				792,42	0,05
210	▶ Herrichten				792,42	0,05
220	Öffentliche Erschließung					
222	Wasserversorgung					
222	▶ Wasserversorgung				1.750,00	0,11
225	Stromversorgung					
225	▶ Stromversorgung				2.500,00	0,16
226	Telekommunikation					
226	▶ Telekommunikation				350,00	0,02
220	▶ Öffentliche Erschließung				4.600,00	0,29
200	▶ Herrichten und Erschließen				5.392,42	0,34
300	Bauwerk - Baukonstruktionen					
310	Baugrube					
311	Baugrubenherstellung					
002	▶ Erdarbeiten				35.938,67	2,27
311	▶ Baugrubenherstellung				35.938,67	2,27
319	Baugrube, sonstiges					
002	▶ Erdarbeiten				1.870,74	0,12
319	▶ Baugrube, sonstiges				1.870,74	0,12
310	▶ Baugrube				37.809,41	2,39
320	Gründung					
324	Unterböden und Bodenplatten					
002	▶ Erdarbeiten				6.000,12	0,38
013	▶ Betonarbeiten				31.593,77	2,00
324	▶ Unterböden und Bodenplatten				37.593,89	2,38
325	Bodenbeläge					
018	▶ Abdichtungsarbeiten				903,27	0,06
024	▶ Fliesen- und Plattenarbeiten				24.554,91	1,55
325	▶ Bodenbeläge				25.458,18	1,61

Material und Geometrie ändern

Möchten Sie die Kosten einzelner Planungsphasen oder Ausführungsvarianten miteinander vergleichen (vgl. S. 223 „Variantenvergleich durchführen“), ist folgendes zu beachten:

- **Änderungen am Original-Gebäudemodell:**

Wenn Sie im Laufe des Planungsfortschritts die Änderungen in Allplan direkt an Ihrem originalen Gebäudemodell vornehmen und das bestehende LV aktualisieren, können Sie die Kosten nur dann vergleichen, wenn Sie die ursprüngliche Kostenberechnung zuvor ausdrucken (Papiervergleich).

Alternativ können Sie auch eine Kopie des bestehenden LVs anlegen und ein Mengen-Update für das kopierte LV vornehmen; nur dann lassen sich die Varianten über den Variantenvergleich auch mit NEVARIS vergleichen.

- **Änderungen an Kopie des Gebäudemodells:**

Zur effektiven Bewertung unterschiedlicher Planungsvarianten kopieren Sie das komplette CAD-Projekt und nehmen die Änderungen in Allplan an der Kopie vor. Anschließend erzeugen Sie auf die bekannte Weise die Mengenreport(s) und lesen diese in das zuvor kopierte Projekt (vgl. S. 200 „Mengen in NEVARIS R2018 einlesen“). Anschließend können Sie die Kosten der Planungsvarianten bequem über den Variantenvergleich in NEVARIS vergleichen.

Bauteilgeometrie in Allplan ändern

Funktionalitäten zur Modifikation von Bauteilen stehen Ihnen uneingeschränkt zur Verfügung (z. B. in den Flyouts **Bearbeiten** und **Ändern**).

Um das modifizierte Gebäudemodell auszuwerten, erzeugen Sie erneut einen Mengenreport via Stapelreport, mit dem Sie anschließend entweder die Kopie des bestehenden LVs aktualisieren (Variantenvergleich möglich) oder Sie lesen die Mengen in das bestehende Original Projekt ein. Die Mengen werden aktualisiert, jedoch ist kein Vergleich der Mengendifferenzen möglich.

Dies wäre dann nur ein Planungsfortschritt.

Materialien und Ausstattungen in Allplan ändern

Projekt kopieren

Kopieren Sie **immer** das komplette Projekt und nicht nur einzelne Bestandteile davon, auch wenn die Änderung von Material und Ausstattung nur einige Teilbilder betrifft.

So bleibt in NEVARIS die identische Projektstruktur erhalten.

Kopieren Sie das Projekt in der Projektübersicht.

So kopieren Sie das Projekt für Varianten in der Projektübersicht

- 1 Klicken Sie im Menü **Datei** auf **Projekt neu, öffnen...**
- 2 Klicken Sie mit der rechten Maustaste auf das Projekt, das Sie als Variante kopieren möchten, und dann im Kontextmenü auf **Kopieren nach...**

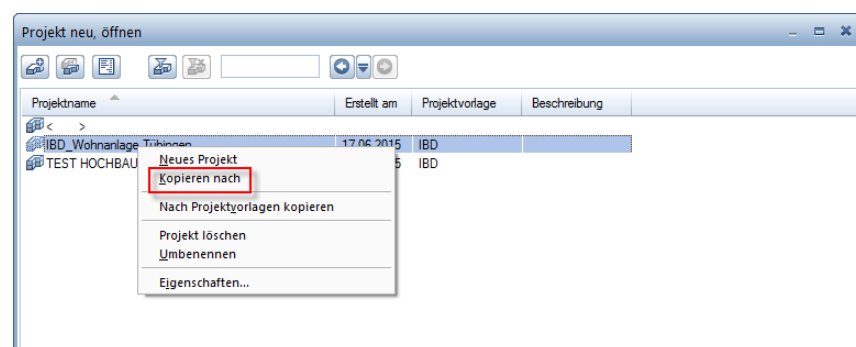

- 3 Geben Sie einen neuen Projektnamen an und klicken Sie auf **OK**.

Allplan wechselt nach dem Kopiervorgang automatisch in die Projektkopie.

Führen Sie nun die gewünschten Änderungen durch. Die meisten Änderungsmöglichkeiten haben Sie bereits kennen gelernt, z. B. im Abschnitt „Ändern von Material und Attributen“ ab Seite 135.

Variantenvergleich durchführen

Haben Sie an Ihrem Projekt die Bauteilgeometrie, Bauteileigenschaften oder Materialien geändert, können Sie die Mehr- oder Mindermengen und –kosten der einzelnen Planungsphasen und/oder Ausführungsvarianten mittels Variantenvergleich gegenüber stellen.

Voraussetzung hierfür ist, dass in NEVARIS für die einzelnen Varianten jeweils ein eigenes Projekt angelegt und die entsprechenden Mengen in das jeweilige Projekt eingelesen wurden.

In der Projektverwaltung kopieren Sie das Projekt.

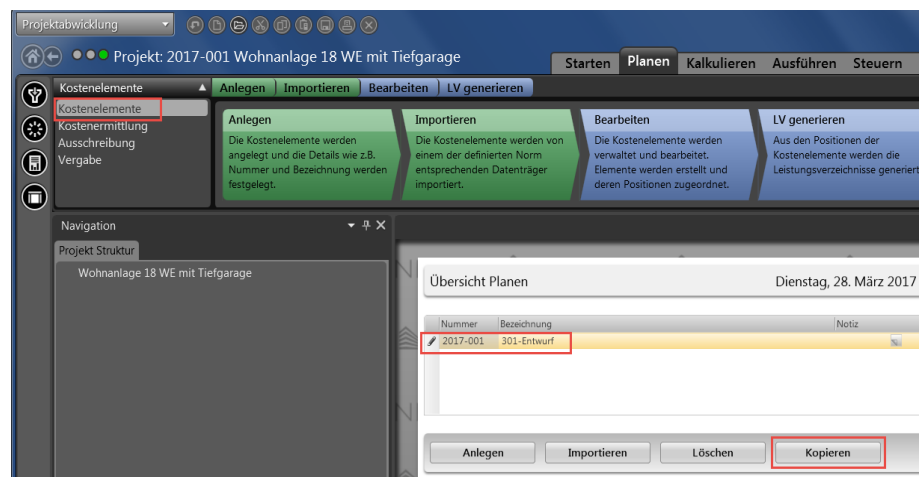

Nach dem Kopiervorgang lesen Sie die xca-Dateien aus dem AKTUELLEN Allplanprojekt ein. (Umbenennen der kopierten Variante in den Eigenschaften im Feld Bezeichnung möglich). Wenn alle Daten aktualisiert sind, markieren Sie wiederum in der Projektverwaltung die Projekte, die miteinander verglichen werden sollen.

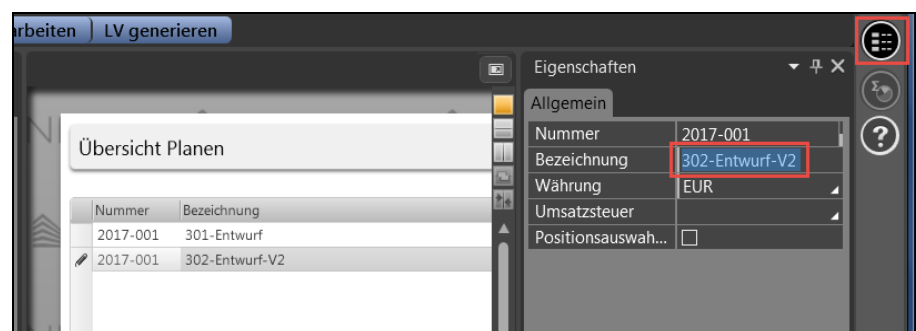

Über die Berichtsfunktion starten Sie den Bericht „Variantenvergleich“. Hier können Sie wiederum in den Optionen Einstellungen treffen. Insbesondere, ob nur die Differenzen oder der vollständige Variantenvergleich aufgezeigt werden soll.

Über Bericht erzeugen oder Doppelklick links auf den Bericht „Variantenvergleich“ öffnet sich der Bericht.

Kostenelemente | Anlegen | Importieren | Bearbeiten | LV generieren

Navigation | Funktionen | Berichte

Berichte

Berichtname	Typ
Baubeschreibung Ausbau raumweise	Baubeschreibung
Raumbuch	Baubeschreibung
Rangliste Positionen	Kostenanalyse
Mengen und Kosten	Kostenelement
Variantevergleich	Variantevergleich

Übersicht Plänen

Nummer	Bezeichnung
2017-001	301-Entwurf
2017-001	302-Entwurf-V2

Anlegen | Importieren

Aktives Kostenelement

Bezeichnung: 301-Entwurf
 Nummer: 2017-001
 Ausführungsort:
 Baubeginn: 24.03.2017
 Bauende: 23.04.2017

Währung: EUR
 Gesamtsumme: 1.890.629,00 EUR

Bericht

Allplan D2C
 Projekt:
 Variantenvergleich: Projektübergreifend
Variantevergleich Mengen und Kosten
 Währung in EUR
 IBD_Wohnanlage Tübingen
 IBD_Wohnanlage Tübingen_AKTUELL

TL-Nummer	Bezeichnung	IBD_Wohnanlage Tübingen			IBD_Wohnanlage Tübingen_AKTUELL		
		Menge	Betrag	Differenz	Menge	Betrag	Differenz
	Gesamtsumme		1.685.940,42		1.839.852,09	153.911,67	
000.0	BAUSTELLENEINRICHTUNG		5.240,00		9.820,00	4.580,00	
000.01	BAUSTELLENEINRICHTUNG		5.240,00		9.820,00	4.580,00	
001.01	FASSADENGERÜSTE		11.854,58		11.742,18	-112,40	
001.02	VERLÄNGERUNG DER VORHALTEZEIT FÜR GERÜSTTEILE		7.740,91		7.710,76	-30,15	
002	ERDARBEITEN		7.133,24		50.382,67	43.259,43	
002.02	OVERBODENARBEITEN				4.138,18	4.138,18	
002.03	BAUGRUBENAUSHUB				33.152,80	33.152,80	
002.06	BODENAUSHUB FÜR GRÄBEN, LEITUNGEN UND SCHÄCHTE				1.109,60	1.109,60	
002.07	FILTER- UND TRAGSCHICHTEN / VERFÜLLUNGEN IN GRÄBEN UND ARBEITSRÄUMEN		7.133,24		11.992,09	4.858,85	
003.2	ERDARBEITEN		11.098,14		6.925,93	-4.172,21	
003.22	OVERBODENARBEITEN		11.098,14		6.925,93	-4.172,21	
003.6	STRASSEN WEGE / PLÄTZE		22.666,51		25.504,37	2.837,86	
003.61	UNTERBAUTEN UND EINFASSUNGEN FÜR STRASSEN/ WEGE / PLÄTZE		2.718,38		2.865,46	147,08	
003.62	BELÄGE FÜR STRASSEN/ WEGE / PLÄTZE		19.948,13		22.638,91	2.690,78	
003.7	RASENARBEITEN UND PFLANZARBEITEN		977,69		610,14	-367,55	
003.71	RASENARBEITEN		977,69		610,14	-367,55	
003.72	PFLANZARBEITEN		0,00				
009	ENTWÄSSERUNGSKANALARBEITEN		228,00		7.114,64	6.886,64	
009.01	SCHÄCHTE UND SCHÄCHTABDECKUNGEN				1.429,00	1.429,00	
009.02	ABWASSERLEITUNGEN		75,00		4.397,14	4.322,14	
009.05	ABLÄUFE, ENTWÄSSERUNGSRINNEN, RÜCKSTAUKLAPPEN		153,00		618,50	465,50	
009.06	SONSTIGE LEISTUNGEN				670,00	670,00	
012	MAUERARBEITEN		121.254,89		127.075,82	5.820,93	
012.01	MAUERWERK AUS KALKSANDSTEIN		24.669,14				
012.04	MAUERWERK AUS ZIEGEL		70.864,39		96.161,27	24.296,88	
012.06	SCHORNSTEINANLAGEN				4.249,13	4.249,13	
012.07	MAUERWERK ZULAGEN		25.721,36		27.665,42	1.944,06	

Druckdatum: 02.06.2015 | Gedruckt mit Nemetschek NEVARIS | 1 von 4

Bericht: Planungskennwerte Kostenermittlung

NEVARIS WICHTIGE INFOS

Einstellungen für GAEB-konformes Leistungsverzeichnis

Um ein GAEB-konformes Leistungsverzeichnis zu haben, müssen die erforderlichen Einträge im „Formular“ des Leistungsverzeichnisses,...

Leistungsverzeichnis: 007 - 016 - ZIMMER- UND HOLZBAUARBEITEN

Nummer: 007
Bezeichnung: 016 - ZIMMER- UND HOLZBAUARBEITEN

Kenndaten | Adressen | Termine | Gliederungen | Varianten | OZ-Struktur | Merkmale

Ausschreibungsart: Offenes Verfahren

Vergabe-Nr. AG:

DV-Nr. AG:

Auftragsnummer:

Abgabeort:

Zeiteinheit:

Bieterkommentar: zugelassen

100 % | Übersicht | **Formular** | Berichte | Hinweise

Leistungsverzeichnis: 007 - 016 - ZIMMER- UND HOLZBAUARBEITEN

Leistungsverzeichnis: 007 - 016 - ZIMMER- UND HOLZBAUARBEITEN

Nummer: 007
Bezeichnung: 016 - ZIMMER- UND HOLZBAUARBEITEN

Kenndaten | Adressen | Termine | Gliederungen | Varianten | OZ-Struktur | Merkmale

Ausschreibungsart: Offenes Verfahren

Vergabe-Nr. AG: Wettbewerblicher Dialog

DV-Nr. AG: Nichtoffenes Verfahren

Auftragsnummer: Europa weit

Abgabeort: Internationale NATO-Ausschreibung

Zeiteinheit: Freihändige Vergabe

Bieterkommentar: Verhandlungsverfahren mit Vergabebekanntmachung

Verhandlungsverfahren ohne Vergabebekanntmachung

Öffentliche Ausschreibung

Offenes Verfahren

Beschränkte Ausschreibung ohne öffentlichem Teilnahmewettbewerb

Beschränkte Ausschreibung nach öffentlichem Teilnahmewettbewerb

... als auch die Generierung der Ordnungszahlen korrekt ausgefüllt sein.

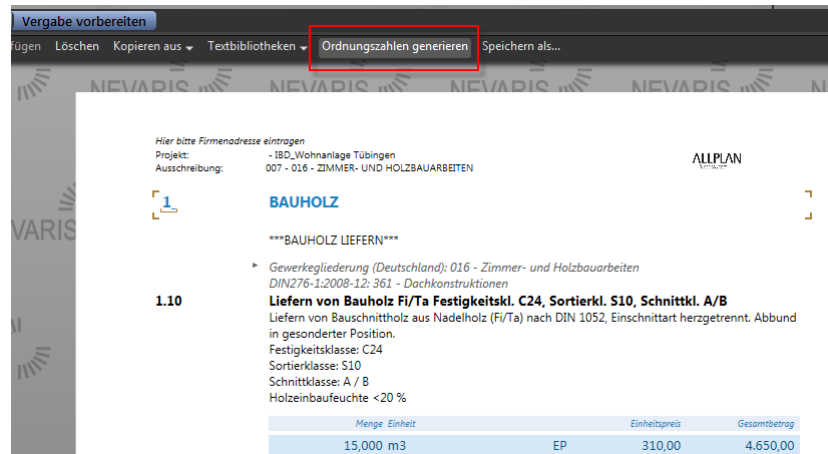

Um das gesamte LV mit der gewählten LV Gliederung zu nummerieren markieren Sie „komplett neu nummerieren“.

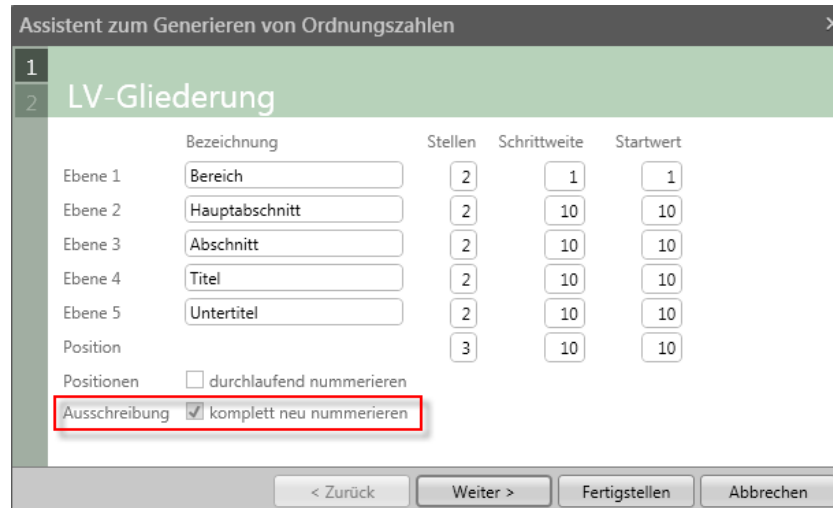

Bevor Sie das Leistungsverzeichnis drucken, kann in den Optionen noch das Drucklayout verändert werden. U.a. können Sie hier auswählen, ob ein Deckblatt ausgegeben werden soll.

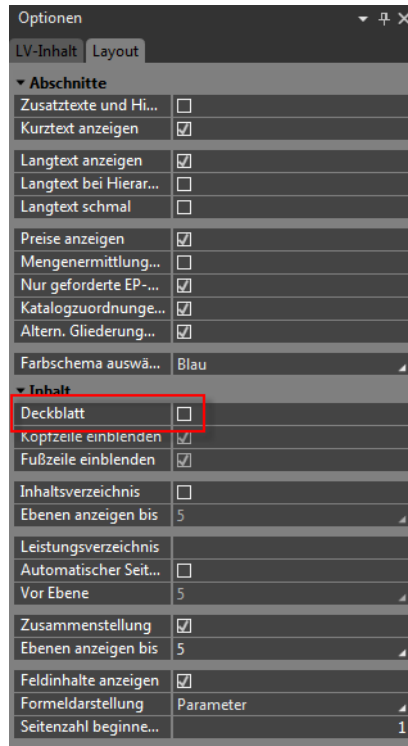

Aus dem Bereich „Layout“ können Sie entweder über das Drucksymbol oder über den Befehl „Speichern als“ das Leistungsverzeichnis drucken.

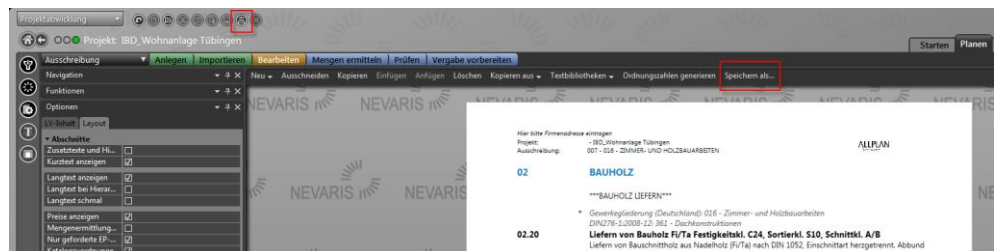

GAEB-Datei exportieren

Öffnen Sie die Übersicht der Gewerke im Bereich „Planen“. Wählen Sie das Gewerk aus, von dem Sie die GAEB-Datei exportieren möchte.

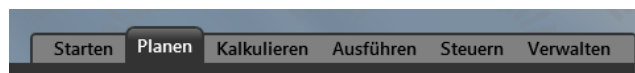

Zum Beispiel „Zimmer- und Holzbauarbeiten“.

Übersicht Plänen						
Nummer	Bezeichnung	Betrag	% A/N	Art	Norm	Aktiv
003	095 - ERSCHLIESSUNG	4.600,00	0,00	Ausschreibung	GAEB	<input checked="" type="checkbox"/>
005	000 - ERD-, BETON-, MAUERARBEITEN	620.656,34	0,00	Ausschreibung	GAEB	<input checked="" type="checkbox"/>
006	001 - GERÜSTARBEITEN	19.452,94	0,00	Ausschreibung	GAEB	<input checked="" type="checkbox"/>
007	016 - ZIMMER- UND HOLZBAUARBEITEN	24.207,43	0,00	Ausschreibung	GAEB	<input checked="" type="checkbox"/>
009	022 - KLEMPNERARBEITEN	35.417,10	0,00	Ausschreibung	GAEB	<input checked="" type="checkbox"/>
011	021 - FLACHDACHABDICHTUNG	23.743,99	0,00	Ausschreibung	GAEB	<input checked="" type="checkbox"/>
012	014 - NATUR- UND BETONWERKSTEIN...	34.322,65	0,00	Ausschreibung	GAEB	<input checked="" type="checkbox"/>
013	023 - PUTZ- UND STUCKARBEITEN	120.480,78	0,00	Ausschreibung	GAEB	<input checked="" type="checkbox"/>
014	039 - TROCKENBAUARBEITEN	48.094,50	0,00	Ausschreibung	GAEB	<input checked="" type="checkbox"/>
015	024 - FLIESEN- UND PLATTENARBEITEN	65.623,73	0,00	Ausschreibung	GAEB	<input checked="" type="checkbox"/>
016	025 - ESTRICHRARBEITEN	40.091,72	0,00	Ausschreibung	GAEB	<input checked="" type="checkbox"/>
017	026 - FENSTERBAUARBEITEN	54.085,78	0,00	Ausschreibung	GAEB	<input checked="" type="checkbox"/>
018	030 - ROLLADEN- UND SONNENSCH...	18.867,99	0,00	Ausschreibung	GAEB	<input checked="" type="checkbox"/>
019	027 - SCHREINERARBEITEN	53.820,99	0,00	Ausschreibung	GAEB	<input checked="" type="checkbox"/>
020	031 - METALLBAU- UND SCHLOSSERA...	61.402,33	0,00	Ausschreibung	GAEB	<input checked="" type="checkbox"/>
021	034 - MALER- UND TAPEZIERARBEITEN	59.677,43	0,00	Ausschreibung	GAEB	<input checked="" type="checkbox"/>
022	028 - PARKETT- UND LAMINATARBEITEN	59.086,79	0,00	Ausschreibung	GAEB	<input checked="" type="checkbox"/>
023	036 - BODENBELAGSARBEITEN	455,76	0,00	Ausschreibung	GAEB	<input checked="" type="checkbox"/>
027	033 - BAUREINIGUNGSARBEITEN	3.474,73	0,00	Ausschreibung	GAEB	<input checked="" type="checkbox"/>
028	052 - ELEKTROINSTALLATION	66.131,15	0,00	Ausschreibung	GAEB	<input checked="" type="checkbox"/>
029	040 - HEIZUNGSANLAGE	130.900,38	0,00	Ausschreibung	GAEB	<input checked="" type="checkbox"/>
030	042 - SANITÄRINSTALLATION	25.849,74	0,00	Ausschreibung	GAEB	<input checked="" type="checkbox"/>
033	069 - FÖRDERANLAGEN	29.270,00	0,00	Ausschreibung	GAEB	<input checked="" type="checkbox"/>
034	003 - LANDSCHAFTSBAUARBEITEN	33.868,44	0,00	Ausschreibung	GAEB	<input checked="" type="checkbox"/>
036	096 - INGENIEURLEISTUNGEN	201.425,00	0,00	Ausschreibung	GAEB	<input type="checkbox"/>
037	097 - GEBÜHREN	2.075,00	0,00	Ausschreibung	GAEB	<input type="checkbox"/>
038	099 - BAUHERRENAUFGABEN	2.261,00	0,00	Ausschreibung	GAEB	<input type="checkbox"/>
039	DIN 277 - Kennwerte			Ausschreibung	GAEB	<input type="checkbox"/>
040	Informationen für Planer			Ausschreibung	GAEB	<input type="checkbox"/>

Unter „Funktionen“ finden Sie den GAEB-Export.

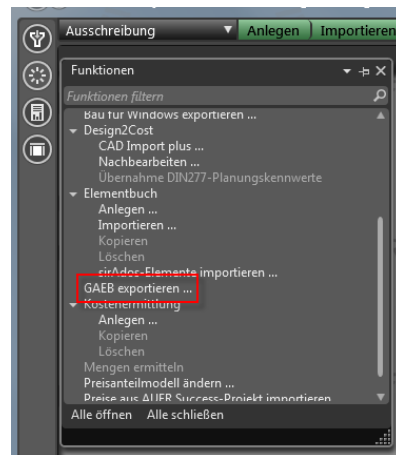

Wählen Sie die GAEB-Version und die Austauschphase und stellen Sie den Exportpfad ein.

Assistent zum Exportieren eines GAEB Leistungsverzeichnisses

1

2 Datei

3

GAEB-Version: GAEB DA XML 3.1

Austauschphase: DA 83 - Angebotsaufforderung

Leistungsverzeichnis: C:\Users\nicole.stoeber\Documents\Nevaris\IBD_Wohnanlage Tübing

< Zurück Weiter > Fertigstellen Abbrechen

Mit „Weiter“ gelangen Sie zu den weiteren „Optionen“ und...



... zur Zusammenfassung. Beenden Sie den GAEB-Export mit „Fertigstellen“.



Das System führt eine Prüfung durch.

Eventuelle Fehler und Warnungen werden gelistet. Beheben Sie diese sukzessive und führen Sie die Prüfung erneut aus.

Leistungsverzeichnis prüfen als DA83 Angebotsaufforderung

Prüfen: 007 - 016 - ZIMMER- UND HOLZBAUARBEITEN
3 Fehler und 2 Warnungen wurden gefunden:

Gefundene Probleme		
Typ	Nummer	Fehlermeldung
✖		Das Bearbeitungsdatum des Leistungsverzeichnisses fehlt.
✖		Das Datum für die Abgabe des Leistungsverzeichnisses fehlt.
✖		Der Auftraggeber hat keinen PLZ-Eintrag.
⚠		Die Uhrzeit für die Abgabe des Leistungsverzeichnisses fehlt.
⚠		Die Zuschlagsfrist für das Leistungsverzeichnis fehlt.

Problem 1 von 5: Das Bearbeitungsdatum des Leistungsverzeichnisses fehlt.

Leistungsverzeichnis korrigieren

Allgemein | Adressen

Nummer: 007
Bezeichnung: 016 - ZIMMER- UND HOLZBAUARBEITEN
LV-Datum: []
Abgabedatum: []
Abgabezeit: 00:00
Zuschlagsfrist: []

< Vorheriges Problem | **Nächstes Problem >** | Alles erneut prüfen

< Vorheriges Problem | Nächstes Problem > | **Alles erneut prüfen**

Sobald alle Angaben GAEB-konform vorgenommen wurden, wird die GAEB-Datei in das angegebene Verzeichnis exportiert.

Stamm-Daten Büro -LV anlegen / Für Fortgeschrittene!

Wenn Sie im Büro Kurztexte, Langtexte, Einheitspreise usw. eigenverantwortlich pflegen wollen, so kopieren Sie das IBD Stamm-LV und benennen die „Projektnummer“ wie auch den „Projektname“ um, dies als eigenes „Büro“ Stamm-LV.

IBD LV BÜRO *****ALLPLAN IBD --- STAMM-LV 2017-0 BÜRONAME

So erzeugen Sie aus dem IBD Stamm-LV ein eigenes Stamm LV

Bei Änderungen der Stammdaten empfehlen wir folgende Vorgehensweise bis ein Datupdate in NEVARIS verfügbar ist:

Kopieren Sie die Original-Stammdaten und ändern Sie den Projektnamen UND die Projektnummer.

Die Änderung erfolgt im Dialogfeld.

Bei Anpassung von Positionen empfehlen wir die Spalte **MARKEIRUNG** zu verwenden.

Idealerweise in Form nachvollziehbarer Kürzel für beispielsweise:

KT = Kurztext
 LT = Langtext
 BB = Baubeschreibung
 EP = Einheitspreis

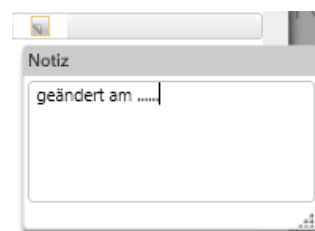
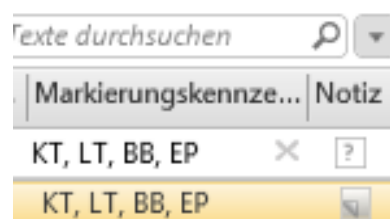

Wer möchte könnte noch die Jahreszahl ergänzen 2016-07 (für Mai 2016) oder dieses im Notizfeld hinterlegen.

Ein Beispiel der Änderungen könnte in der Markierung wie folgt sein.

KT,LT,BB,EP

Nun kann anschließend im Notizfeld nach Änderungseinträgen im gesamten Kunden-Stamm-LV gesucht werden. Zum Beispiel: KT oder KT,BB

The screenshot shows a search bar with the text "Texte durchsuchen" and a magnifying glass icon. Below it is a table with two columns: "Markierungskennze..." and "Notiz". The first row contains "KT" in the first column and "KT, LT, BB, EP" in the second column. There are icons for deleting and adding items next to the entries.

Anschließend definieren Sie im Formular dieses Projekt als Vorlaufprojekt. Es wird dann beim CAD Import plus als Vorlaufprojekt zur Auswahl gestellt.

IBD LV BÜRO, ****ALLPLAN IBD --- STAMM-LV 2017-0 BÜRONAME 

The screenshot shows a project configuration form with the following fields and options:

- Nummer: IBD LV BÜRO
- Bezeichnung: ****ALLPLAN IBD --- STAMM-LV 2017-0 BÜRONAME
- Verantwortlicher: Mir zuweisen
- Bewertung:
- Fertigstellung: 0%
- Vorlageprojekt

On the right side, there is a 3D model of a building and two buttons: "Neu" and "Löschen".

Teil 2 – Option Industrie / Gewerbebau

Einsatzgebiete von Allplan IBD Industriebau

Typische Bauvorhaben

Allplan IBD Option Industrie- / Gewerbebaubau ergänzt die Hochbaudaten und ist für Bürogebäude und Industriehallen geeignet.

Ziel dieser Dokumentation

Tipp: Weitere Informationen zur Bedienung finden Sie in der Online Hilfe.

Die nachfolgende Dokumentation beschreibt die Option Industriebau. Die Arbeitsweise dieser Option ist identisch mit der bei den Hochbaudaten. Deshalb werden nur die Abweichungen und Ergänzungen näher beschrieben.

Ein konkretes Projekt wird nicht erstellt oder ausgearbeitet. Auch hierfür empfehlen wir eine Betreuung am laufenden Projekt per Fernwartung.

Grundlage der vorliegenden Beschreibung sind die Allplan IBD Pakete in Version 2018.

Installation und Systemkonfiguration

Allplan IBD Industriebau – Planungsdaten in Allplan installieren

Wichtige Hinweise zur Installation

Bitte beachten Sie unbedingt folgende Hinweise:

- Für den Einsatz der Allplan IBD Industrie- Gewerbebaubau – CAD-Planungsdaten V2018 benötigen Sie Allplan V2018 und Allplan IBD Hochbau – CAD-Planungsdaten 2018.
- Stellen Sie vor der Installation sicher, dass eine aktuelle Datensicherung Ihrer Allplan-Daten vorhanden ist.
- Stellen Sie vor dem Starten des Installationsprozesses sicher, dass Sie über die für die Installation erforderlichen Administratorrechte verfügen.
- Stellen Sie weiterhin vor dem Starten des Installationsprozesses sicher, dass Sie den zu Ihrer Kundennummer gehörigen Freischaltcode zur Hand haben. Diesen finden Sie als Neukunde auf Ihrem Lieferschein oder als Bestandskunde in Allplan-Connect. Sollte dies nicht der Fall sein, wenden Sie sich bitte an die Allplan-Hotline.
- Die Anwendungen Allplan und NEVARIS sind geschlossen. Im Netzwerk müssen bei Ausführen des Setup alle Anwender Allplan und NEVARIS geschlossen haben.
- Sowohl das Installieren, Kopieren als auch die Verwendung dieser Daten ist nur nach rechtmäßigem Erwerb gestattet. Bitte beachten Sie die Urhebertreue und die Lizenzbedingungen.

Inhalte des Setup

Mit dem Setup der Allplan IBD Industriebau 2018 – CAD-Planungsdaten werden folgende Daten installiert:

- Assistenten
- Symbolkatalog (LKW, Anhänger, Baumaschinen usw.)

Installation durchführen

Setup ausführen und Freischaltcode eingeben

- Allplan 2018 und Allplan IBD Hochbau – CAD-Planungsdaten 2018 sind vollständig installiert, lizenziert und lauffähig konfiguriert. Dazu müssen Sie Allplan mindestens einmal gestartet und auf Funktionsfähigkeit überprüft haben.
- Allplan und NEVARIS sind geschlossen. Im Netzwerk müssen bei Ausführen des Setup alle Anwender Allplan und NEVARIS geschlossen haben.
- Sie sind als User mit Administratorrechten eingeloggt.

- 1 Legen Sie die DVD **Allplan 2018 IBD** in das DVD-Laufwerk ein.

Das Startmenü der **Allplan 2018 IBD DVD** wird automatisch eingeblendet.

- 2 Klicken Sie in der linken Spalte **DVD-Inhalte** auf **Programme**.
- 3 Klicken Sie in der Spalte **Programme** auf **IBD 2018 Industrie- Gewerbebau CAD-Planungsdaten**.

Der Installationsprozess wird automatisch gestartet und das Dialogfeld **Allplan IBD Industrie- Gewerbebau Planungsdaten** wird eingeblendet.

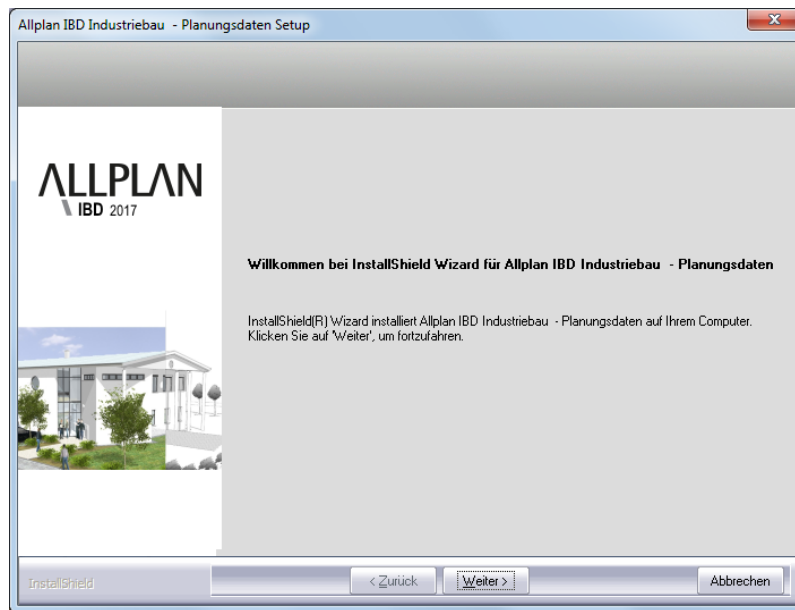
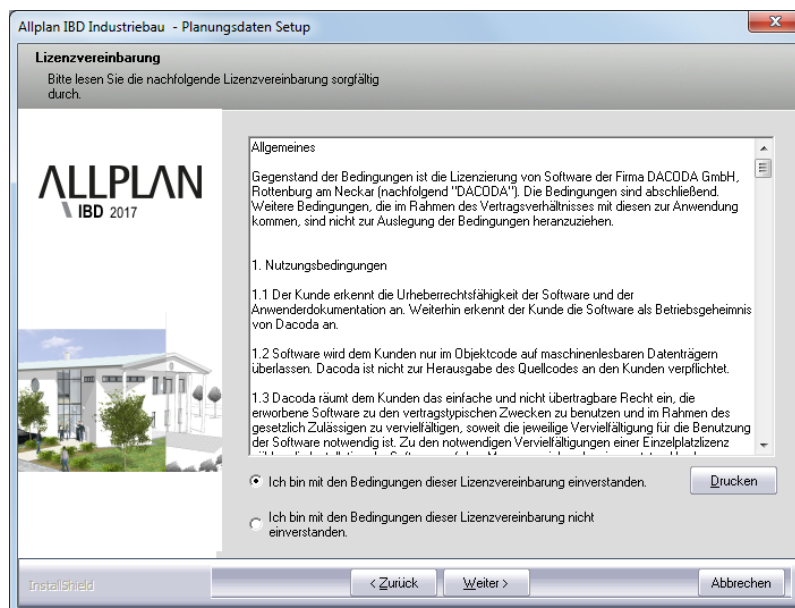
4 Bestätigen Sie den Willkommen-Dialog mit **Weiter**.5 Lizenzbedingungen lesen und akzeptieren mit **Ja**6 Geben Sie Benutzername und **Firmenname** an.

Tipp: Den Freischaltcode finden Sie als Neukunde auf Ihrem Lieferschein oder als Bestandskunde in Allplan-Connect.

7 Tragen Sie im Dialogfeld **Text eingeben** den zu der angezeigten Kundennummer gehörigen Freischaltcode ein und klicken Sie auf **Weiter**, um die Installation zu starten.

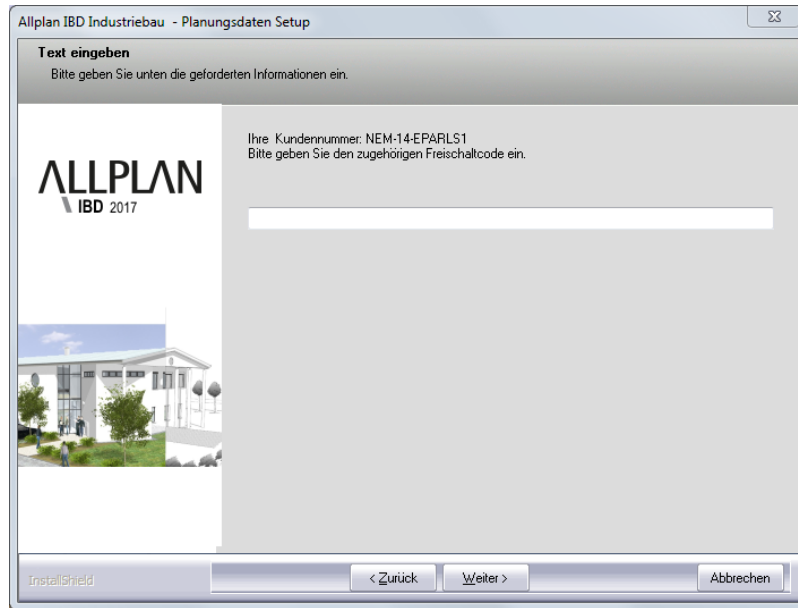

9 Wenn alle Daten kopiert und installiert sind, schließen Sie die Installation mit **Fertig stellen**.

Hinweis:

Falls Sie die Allplan IBD Industriebau CAD-Planungsdaten nicht installieren können und folgende Fehlermeldung erscheint, installieren Sie bitte zuerst Allplan IBD Hochbau 2018 CAD-Planungsdaten.

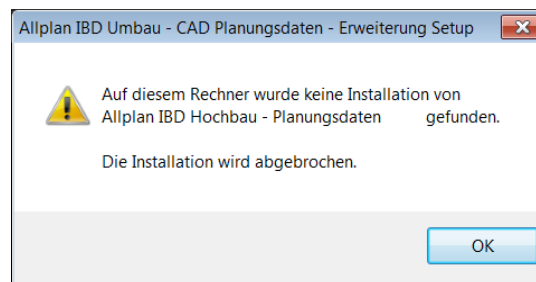

Allplan IBD Industriebau – Bauelemente in NEVARIS installieren

Wichtige Hinweise zur Installation

Bitte beachten Sie unbedingt folgende Hinweise:

- Für den Einsatz der Allplan IBD Industriebau – Bauelemente V2018 benötigen Sie Allplan V2018 und Allplan IBD Hochbau – Bauelemente NEVARIS 2018.
- Stellen Sie vor der Installation sicher, dass eine aktuelle Datensicherung Ihrer NEVARIS Datenverzeichnisse vorhanden ist.
- Stellen Sie vor dem Starten des Installationsprozesses sicher, dass Sie über die für die Installation erforderlichen Administratorrechte verfügen.
- Stellen Sie weiterhin vor dem Starten des Installationsprozesses sicher, dass Sie den zu Ihrer Kundennummer gehörigen Freischaltcode zur Hand haben; diesen finden Sie als Neukunde auf Ihrem Lieferschein oder als Bestandskunde in Allplan-Connect. Sollte dies nicht der Fall sein, wenden Sie sich bitte an die Hotline.
- Allplan und NEVARIS sind geschlossen. Im Netzwerk müssen bei Ausführen des Setup alle Anwender Allplan, NEVARIS geschlossen haben.

Tipp: Weitere Informationen hierzu entnehmen Sie in der Online-Hilfe.

- Sowohl das Installieren, Kopieren als auch die Verwendung dieser Daten ist nur nach rechtmäßigem Erwerb gestattet. Bitte beachten Sie die Urheberrichtlinien und die Lizenzbedingungen.

Inhalte des Setup

Mit der Installation von IBD Bauelemente werden in NEVARIS folgende Daten installiert:

- Projekte:
 - Elementbuch **ALLPLAN IBD --- ELEMENTESTAMM INDUSTRIEBAU 2018**

Installation durchführen

Setup ausführen und Freischaltcode eingeben

- NEVARIS und Allplan IBD Industriebau – Planungsdaten 2018 sind vollständig installiert und lauffähig konfiguriert
- Allplan und NEVARIS sind geschlossen. Im Netzwerk müssen bei Ausführen des Setup alle Anwender Allplan, NEVARIS geschlossen haben
- Sie sind als User mit Administratorenrechten eingeloggt

1 Legen Sie die DVD **Allplan 2018 IBD** in das DVD-Laufwerk ein.

Das Startmenü der **Allplan 2018 IBD DVD** wird automatisch eingeblendet.

2 Klicken Sie in der linken Spalte **DVD-Inhalte** auf **Programme**.

3 Klicken Sie in der Spalte **Programme** auf **IBD 2018 Industriebau Bauelemente**.

Der Installationsprozess wird automatisch gestartet und das Dialogfeld **Allplan IBD Industriebau Bauelemente** wird eingeblendet.

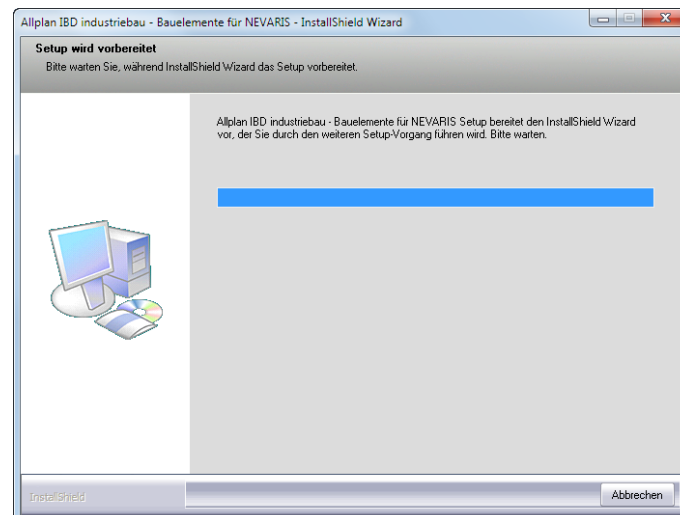

4 Bestätigen Sie den Willkommen-Dialog mit Weiter.

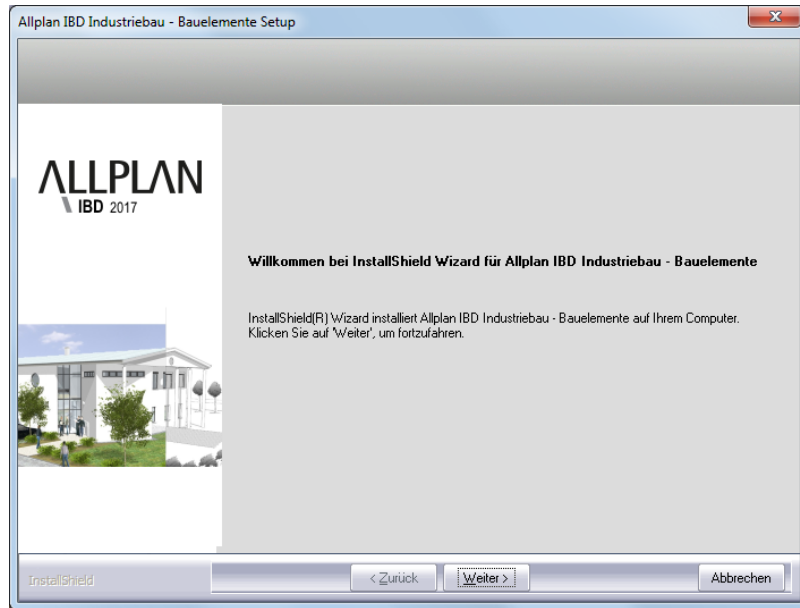

- 5 Beachten Sie bitte die Lizenzbedingungen, die Sie dem nun folgenden Dialogfeld **Lizenzvereinbarungen** entnehmen können.

Bestätigen Sie mit der Schaltfläche **Ja**, dass Sie die Lizenzbedingungen anerkennen.



- 6 Tragen Sie im folgenden Dialogfeld **Benutzerinformationen** Ihre persönlichen Benutzerdaten ein und klicken Sie auf **Weiter**.

Tipp: Den Freischaltcode finden Sie als Neukunde auf Ihrem Lieferschein oder als Bestandskunde in Allplan-Connect.

- 7 Tragen Sie im Dialogfeld **Text eingeben** den zu der angezeigten Kundennummer gehörigen Freischaltcode ein und klicken Sie auf **Weiter**. Der eigentliche Installationsprozess wird dadurch gestartet.

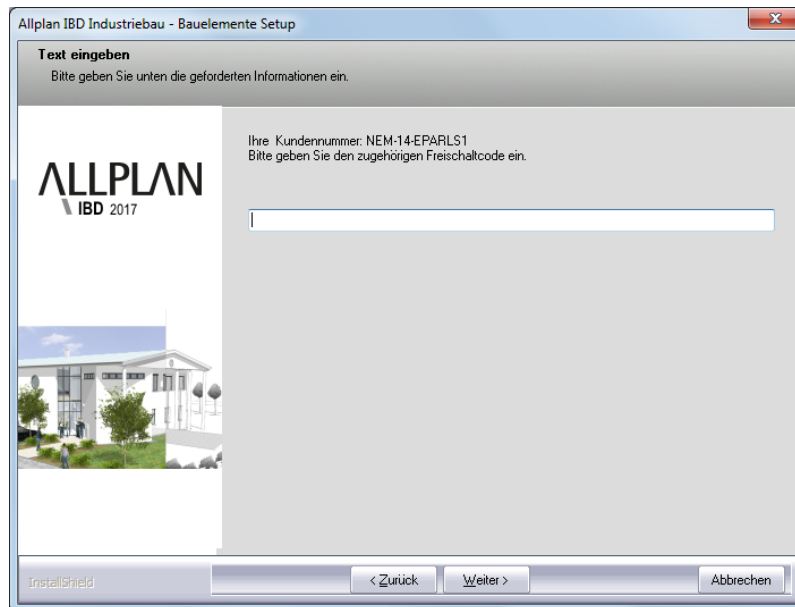

- 8 Sind alle Daten kopiert, können Sie im nächsten Dialogfeld markieren, ob nach Abschluss der Installation der Installationsordner geöffnet werden soll. Klicken Sie auf **Fertig stellen**, um den Installationsprozess korrekt abzuschließen.

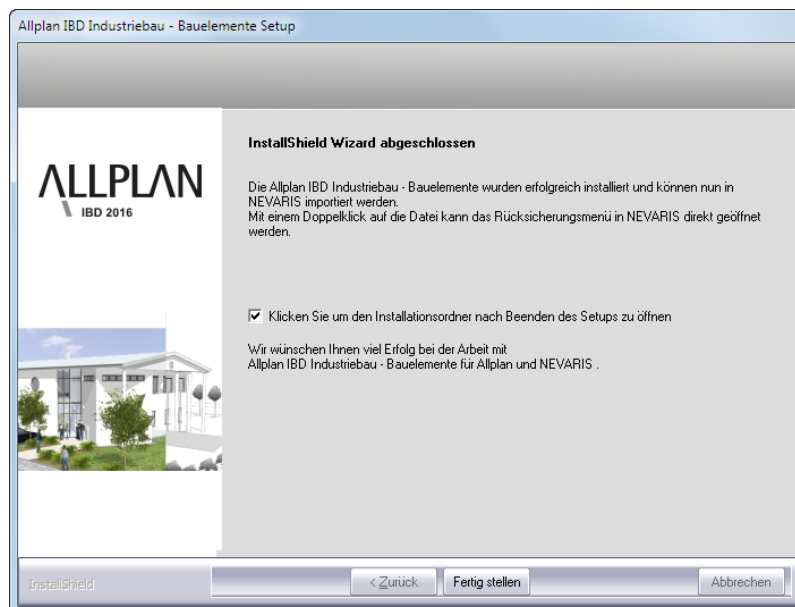

Tipp: Weitere Informationen zum Kopieren und Archivieren von Projekten finden Sie in den Online-Hilfen.

Hinweis:

Falls Sie Allplan IBD Industriebau – Bauelemente nicht installieren können, müssen Sie vorher Allplan IBD Hochbau – Bauelemente installieren.

Besonderheiten bei Update-Installation

Bei einer Update-Installation der Allplan IBD Industriebau – Bauelemente wird automatisch der neue **ALLPLAN IBD – ELEMENTESTAMM** zusätzlich angelegt.

Es werden bei einer Update-Installation keine Kundenprojekte oder kopierten Elementstämme überschrieben.

Allplan Projekt anlegen und einstellen

Das Vorlaufprojekt

Die Option Industrie- Gewerbebau verwendet das Vorlaufprojekt Hochbau (analog zum Anlegen eines neuen Projektes im Hochbau; s. Seite 6ff.)

Hinweis: Die Projektnamen in Allplan sollten in einem Netzwerk kurze Namen haben, da die maximale Dateibezeichnung bei Windows 256 Zeichen beträgt. Zu den Zeichen zählen auch die Verzeichnisnamen der Ablageorte.

Projekt mit Elementstamm verknüpfen

Rechercheprojekt festlegen

Für die Option Industriebau stellen Sie zusätzlich zu Ihrem seither verwendeten Elementstamm Hochbau noch den Elementstamm Industriebau mit in der „Recherche“ ein.
Es muss dabei keine Reihenfolge der Elementstämme beachtet werden

➔ Allplan 2018 ist gestartet

- 1 Klicken Sie im Menü **Datei** auf **Projekt neu, öffnen**.
- 2 Markieren Sie im Dialogfeld **Projekt neu, öffnen** das Projekt, für das Sie das Rechercheprojekt festlegen möchten.
- 3 Öffnen Sie durch Klicken mit der rechten Maus das kontextsensitive Menü und wählen Sie **Eigenschaften**.

Das Dialogfeld **Projekteinstellungen** wird eingeblendet.

- 4 Aktivieren Sie unter **Pfadeinstellungen** die Option **CAD-AVA-Projektzuordnung**.

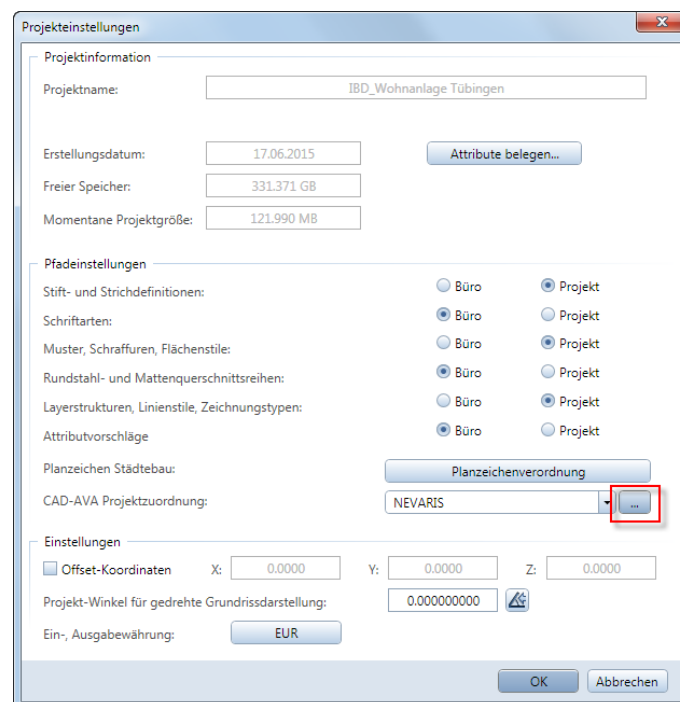

- 6 Klicken Sie nun auf die Schaltfläche **Pfad**.
- 7 Über die Schaltfläche **Neu** gelangen Sie in den voreingestellten Projektpfad von NEVARIS.



- 8 Wählen Sie zunächst den Elementstamm Hochbau und anschließend mit Übernehmen zusätzlich den Elementstamm Industriebau. Reihenfolge egal.

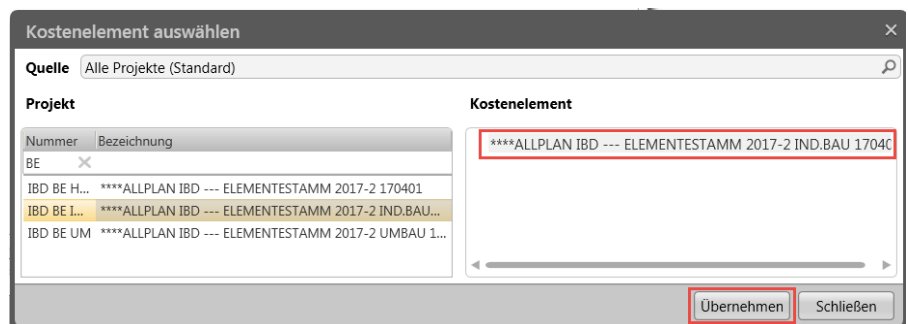

- 9 Bestätigen Sie mit **OK**.

Die Assistenten der Option Industriebau

Assistenten

Assistenten laden

So stellen Sie den Pfad für Assistenten ein und laden einen Assistent

- ➔ Allplan 2018 ist noch geöffnet; das Vorlaufprojekt ist aktiv.
 - 1 Zeigen Sie im Menü **Ansicht** auf **Symbolleisten**, und klicken Sie dann auf **Assistenten**.
Das zuletzt aktive Assistentenfenster wird geöffnet.
 - 2 Klicken Sie mit der linken Maustaste in den Kopfbereich des Assistenten, und öffnen Sie die gewünschte Gruppe
-

Übersicht der Assistenten-Gruppen

ROHBAU
EINBAUTEILE
TROCKENBAU
AUFZUGSANLAGEN
AUSBAU/ FASSADEN
SPEZIAL
AUSSENANLAGEN

Diese Assistenten ergänzen die bestehenden Assistenten des Hochbaus und enthalten zudem ergänzende Industriebau-spezifische Attribute.

Industriebau – ROHBAU

Der Assistent PORENBETON

Methode:

Assistent PORENBETON aus der Gruppe IBD 2018 Industriebau – Rohbau verwenden.

Erzeugen gleichartiger Elemente mit Doppelklick rechts auf das Referenzelement im Assistenten

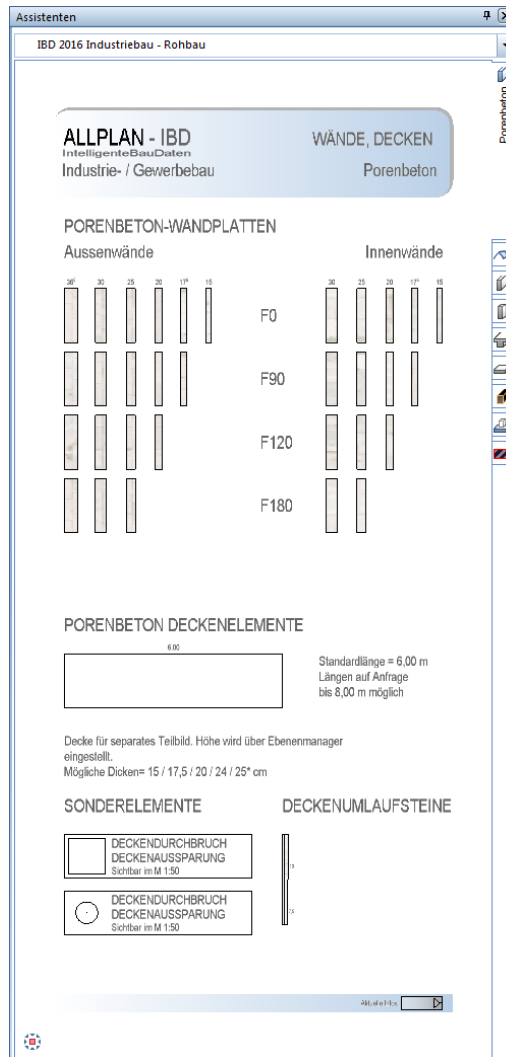

Der Assistent METALLBAU

Methode:

Assistent METALLBAU aus der Gruppe IBD 2018 Industriebau – Rohbau verwenden.

Erzeugen gleichartiger Elemente mit Doppelklick rechts auf das Referenzelement im Assistenten

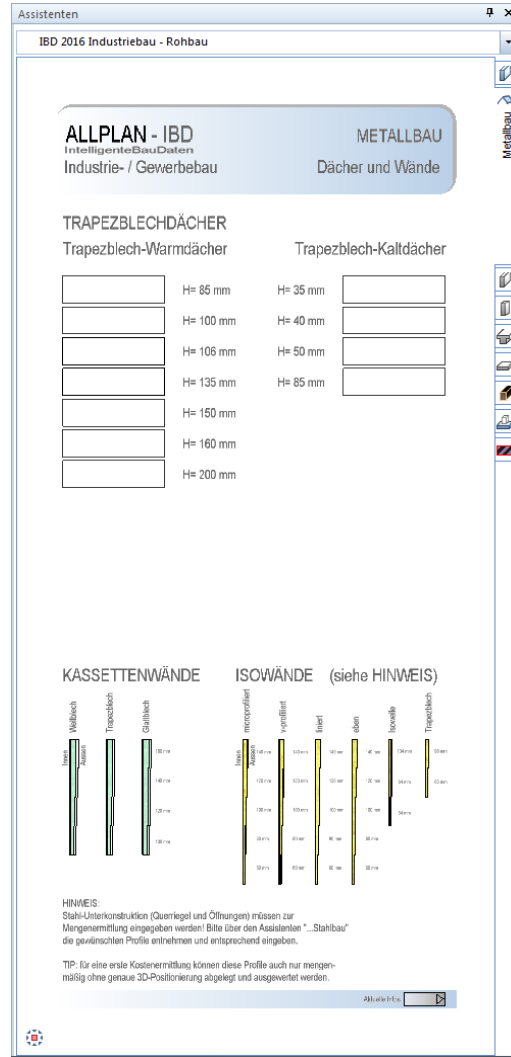

Der Assistent STB_FERTIGTEILE_Wände

Methode:

Assistent STB_FERTIGTEILE_Wände aus der Gruppe IBD 2018 Industriebau – Rohbau verwenden.

Erzeugen gleichartiger Elemente mit Doppelklick rechts auf das Referenzelement im Assistenten

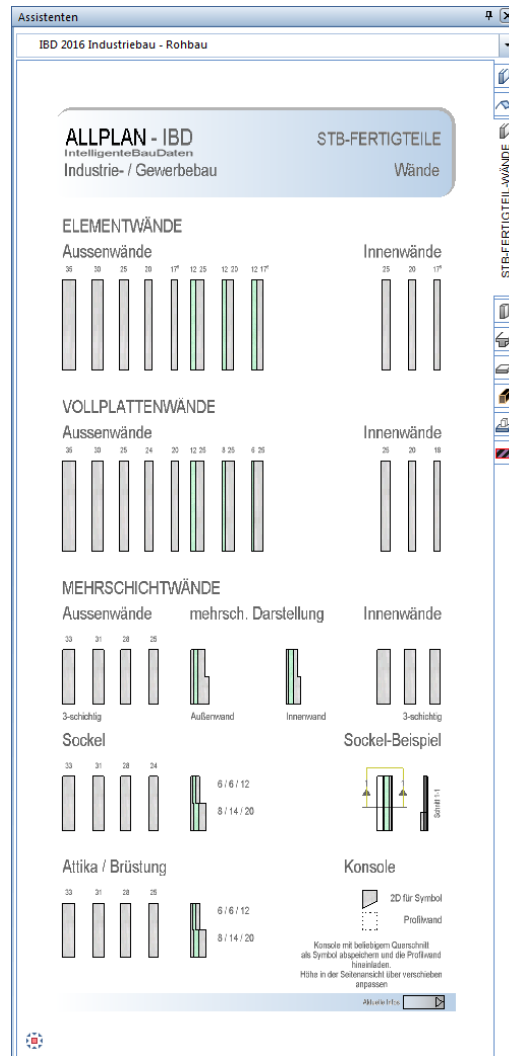

Der Assistent STB_FERTIGTEILE_Stützen

Methode:

Assistent STB_FERTIGTEILE_Stützen aus der Gruppe IBD 2018 Industriebau – Rohbau verwenden.

Erzeugen gleichartiger Elemente mit Doppelklick rechts auf das Referenzelement im Assistenten

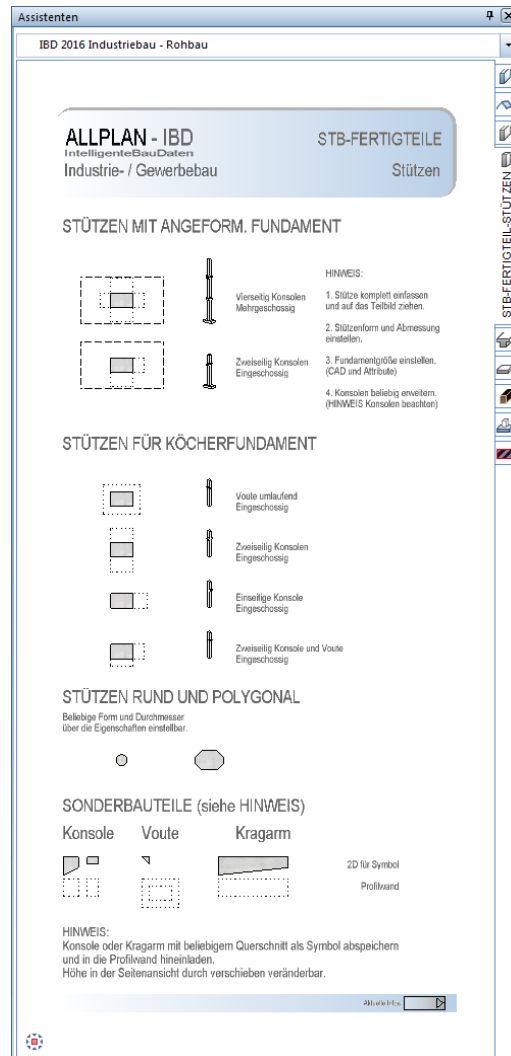

Der Assistent STB_FERTIGTEILE_Binder, Pfetten, Unterzüge

Methode:

Assistent STB_FERTIGTEILE_Binder, Pfetten, UZ aus der Gruppe IBD 2018 Industriebau – Rohbau verwenden.

Erzeugen gleichartiger Elemente mit Doppelklick rechts auf das Referenzelement im Assistenten

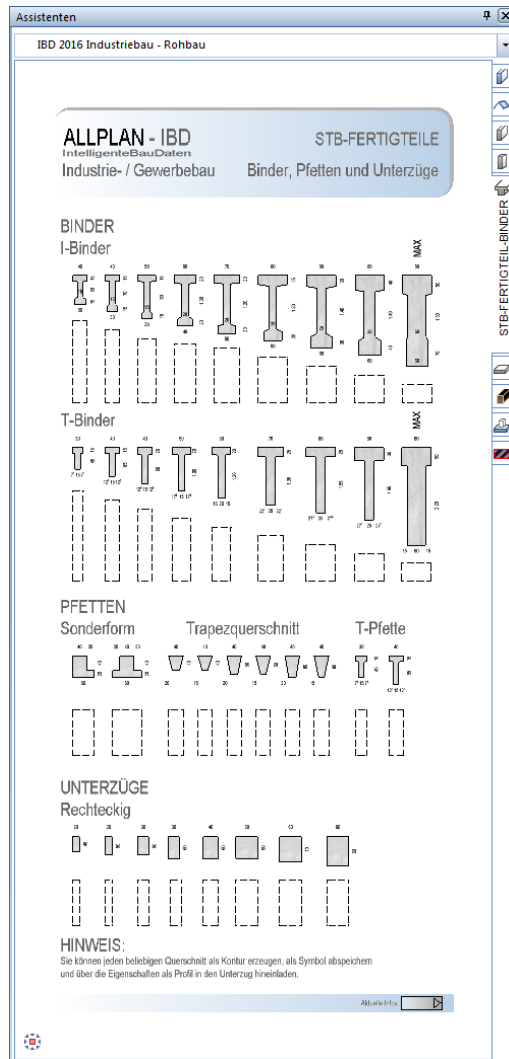

Der Assistent STB_FERTIGTEILE_Decken

Methode:

Assistent STB_FERTIGTEILE_Decken aus der Gruppe IBD 2018 Industriebau – Rohbau verwenden.

Erzeugen gleichartiger Elemente mit Doppelklick rechts auf das Referenzelement im Assistenten

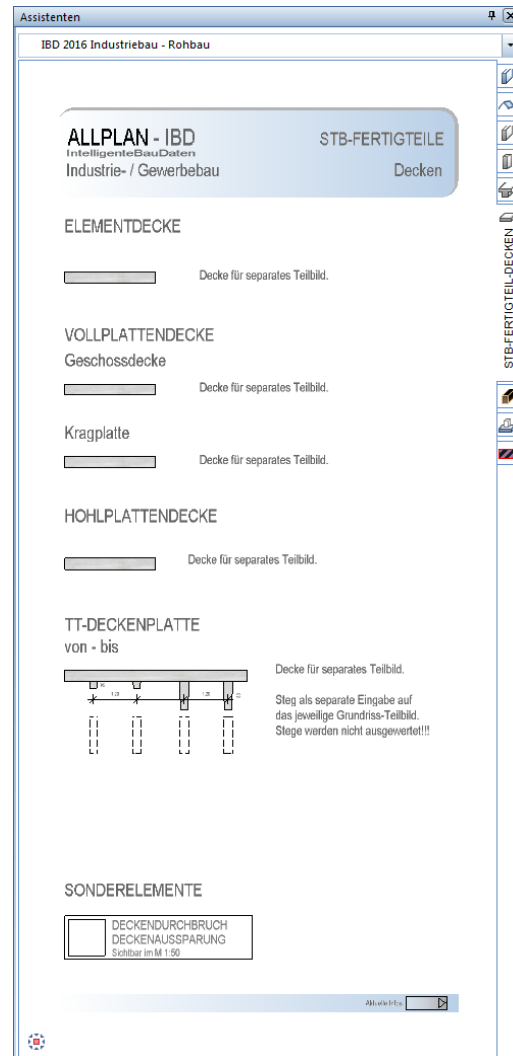

Der Assistent HOLZBINDER

Methode:

Assistent HOZLBINDER aus der Gruppe IBD 2018 Industriebau – Rohbau verwenden.

Erzeugen gleichartiger Elemente mit Doppelklick rechts auf das Referenzelement im Assistenten

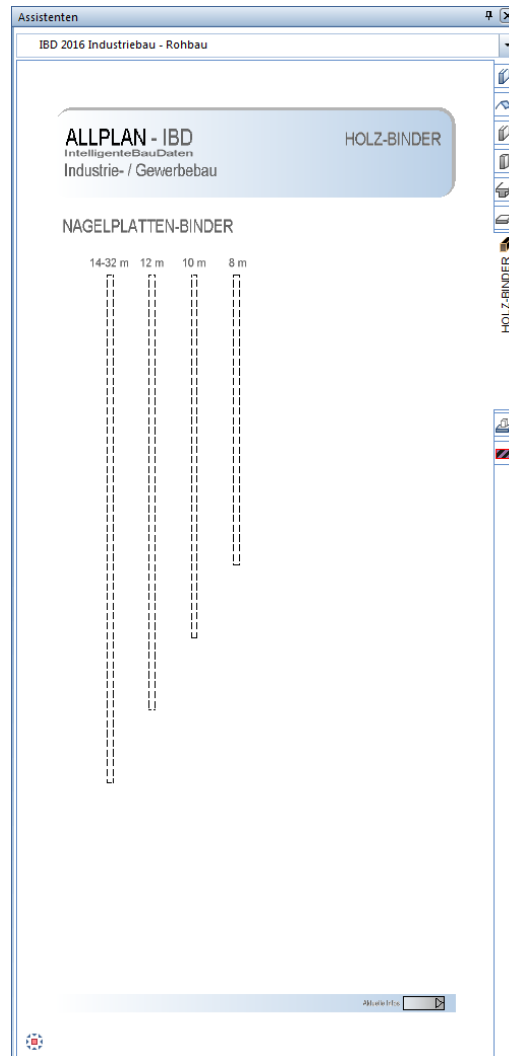

Der Assistent GRÜNDUNG

Methode:

Assistent GRÜNDUNG aus der Gruppe IBD 2018 Industriebau – Rohbau verwenden.

Erzeugen gleichartiger Elemente mit Doppelklick rechts auf das Referenzelement im Assistenten

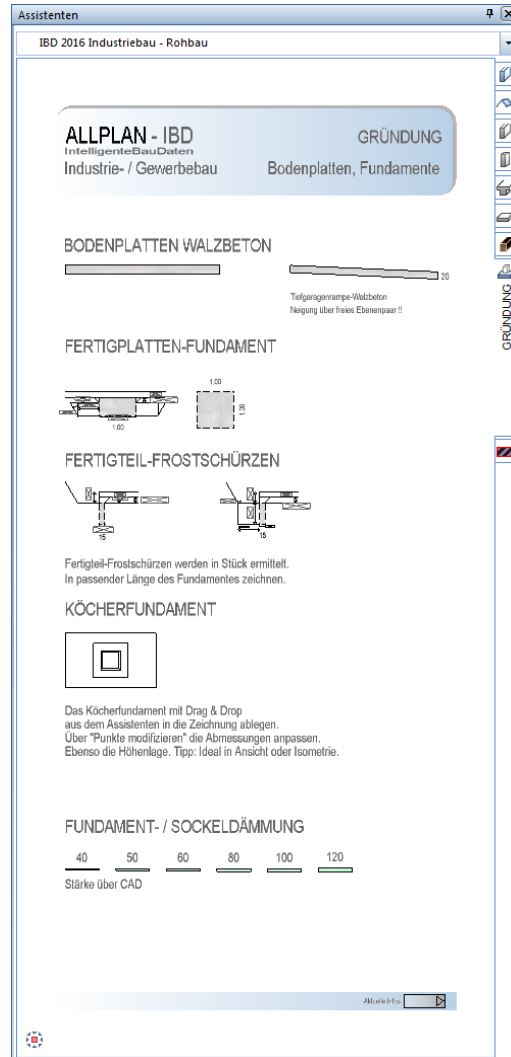

Der Assistent KRANBAHNEN

Methode:

Assistent KRAHNBAHNEN aus der Gruppe IBD 2018 Industriebau – Rohbau verwenden.

Erzeugen gleichartiger Elemente mit Doppelklick rechts auf das Referenzelement im Assistenten

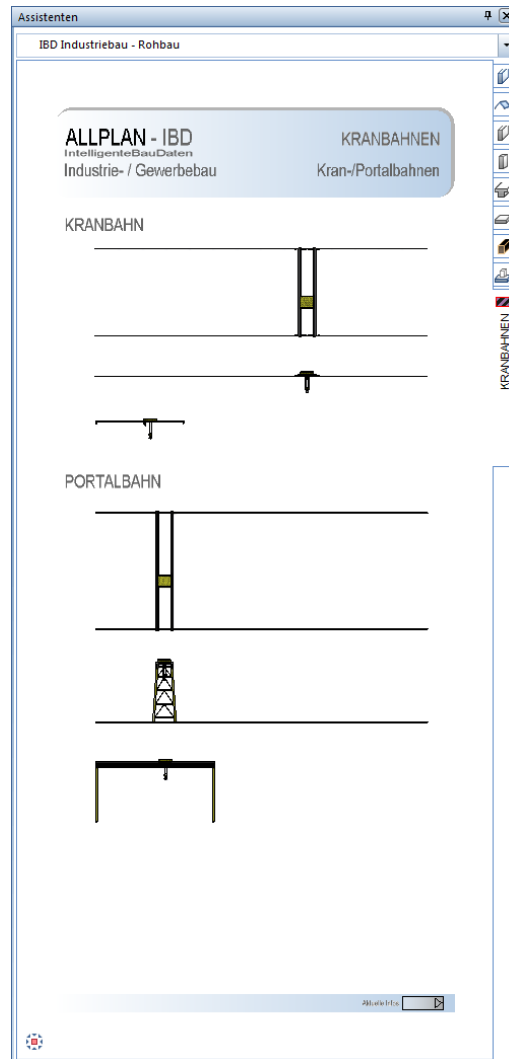

Industriebau – EINBAUTEILE

Der Assistent LICHTBÄNDER, KUPPELN, RWA

Methode:

Assistent LICHTBÄNDER, LICHTKUPPELN UND RWA-ANLAGE verwenden aus der Gruppe IBD 2018 Industriebau – Einbauteile.

Die gewünschten Elemente im Assistenten markieren und per Drag & Drop auf die Zeichnung ziehen und anschließend lagerichtig im Gebäude platzieren.

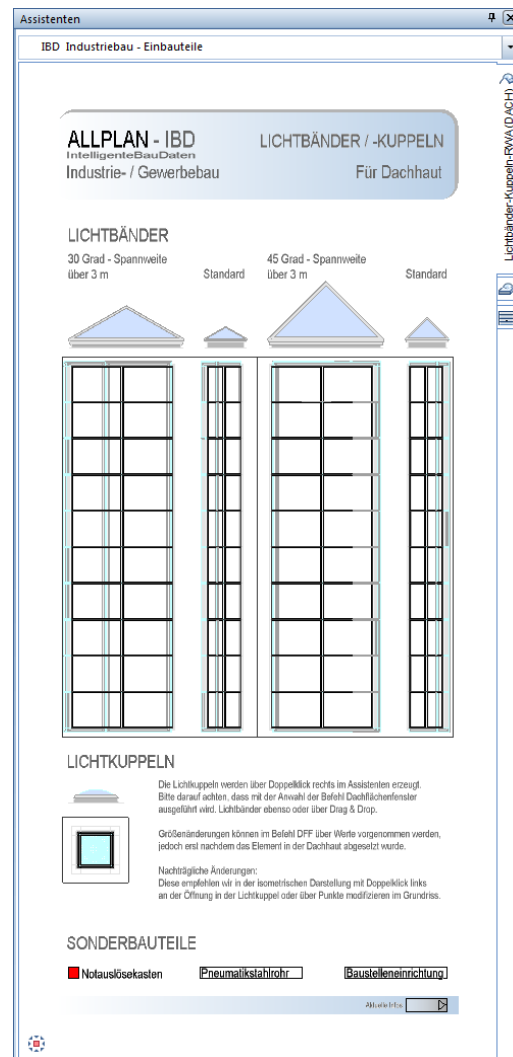

Hinweis: Diesen Assistenten gibt es in zwei Varianten: für Decken und für die Dachhaut.

Die Lichtbänder für Decken werden per Drag & Drop aus dem Assistenten gezogen und passen sich an die Decken an.

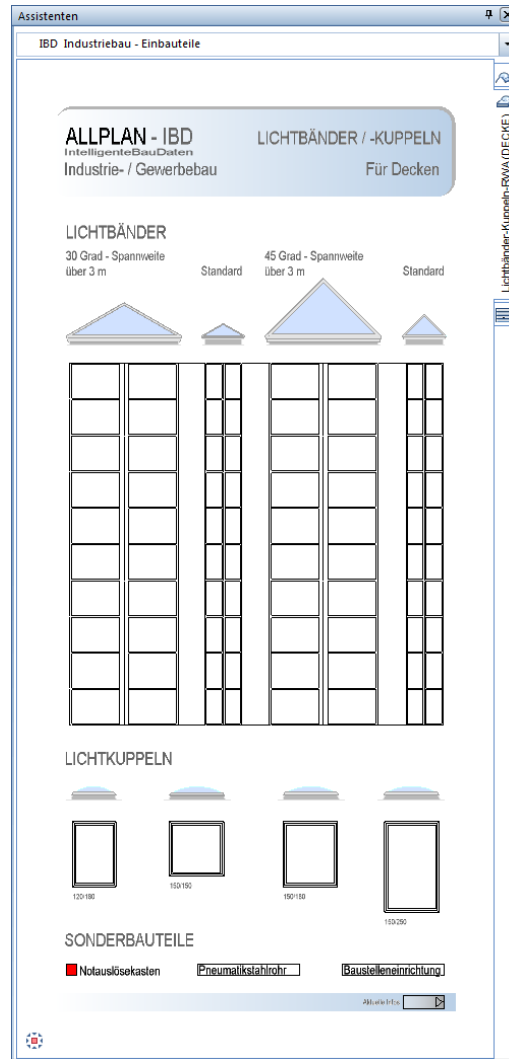

Sollten Sie ein Lichtband optisch mittig über dem First wünschen, so müssen Sie aus der Dachhaut das Lichtband im Firstbereich beim Erzeugen aussparen. Anschließend erzeugen Sie auf ein separates Teilbild (z.B.: 122 Obergeschoss Ergänzungen) die Lichtkuppel für Decken in eine Decke, die minimal größer ist als die Lichtkuppel.

Im Anschluss wird die Decke mit der Lichtkuppel auf die gewünschte Höhenlage verschoben.

Bei der späteren Auswertung über die Bauwerkstruktur müssen Sie dann das Teilbild (z.B.: 122 Obergeschoss Ergänzungen) ebenfalls in die Übergabedatei zur AVA aufnehmen.

Die Lichtbänder für Dachhaut werden ebenfalls per Drag & Drop aus dem Assistenten gezogen und passen sich an die Dachhaut an.

Hinweis:

Je nach Lage des Firstes (horizontal oder vertikal) ist es erforderlich den ganzen Assistenten mit Drag&Drop auf das Teilbild zu ziehen und in Firstrichtung zu drehen. So dass die Firstrichtung des Assistenten und Ihres Objektes gleich ausgerichtet sind. Danach können Sie mit Drag&Drop oder über Kopieren die Lichtbänder in Ihre Dachhaut einsetzen.

Der Assistent TORE

Methode:

Assistent TORE aus der Gruppe IBD 2018 Industriebau – Einbauteile verwenden.

Erzeugen gleichartiger Elemente mit Doppelklick rechts auf das Referenzelement im Assistenten.

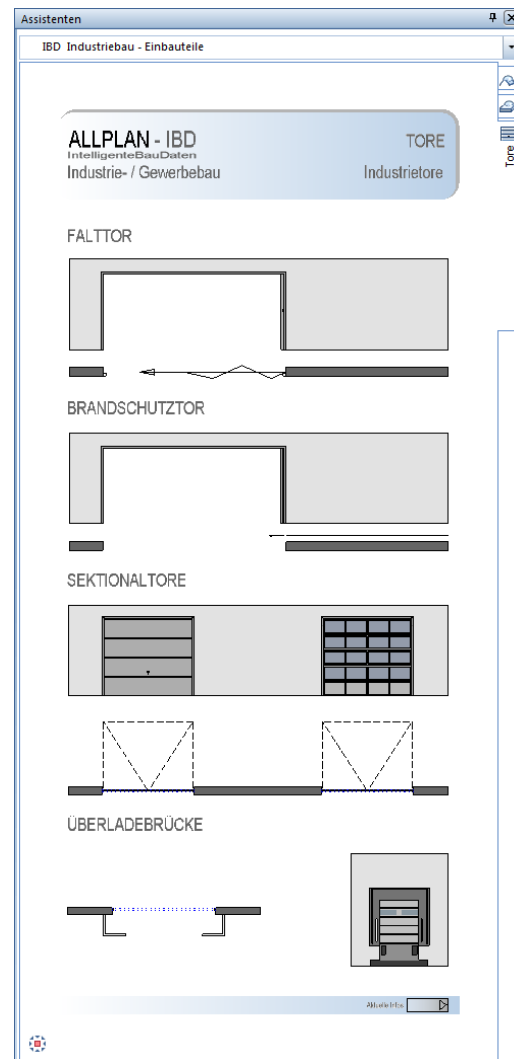

Industriebau – AUFZUGSANLAGEN

Der Assistent PERSONENAUFZÜGE

Methode:

Assistent PERSONENAUFZÜGE aus der Gruppe IBD 2018 Industriebau – Aufzugsanlagen verwenden.

Erzeugen gleichartiger Elemente mit Doppelklick rechts auf das Referenzelement im Assistenten.

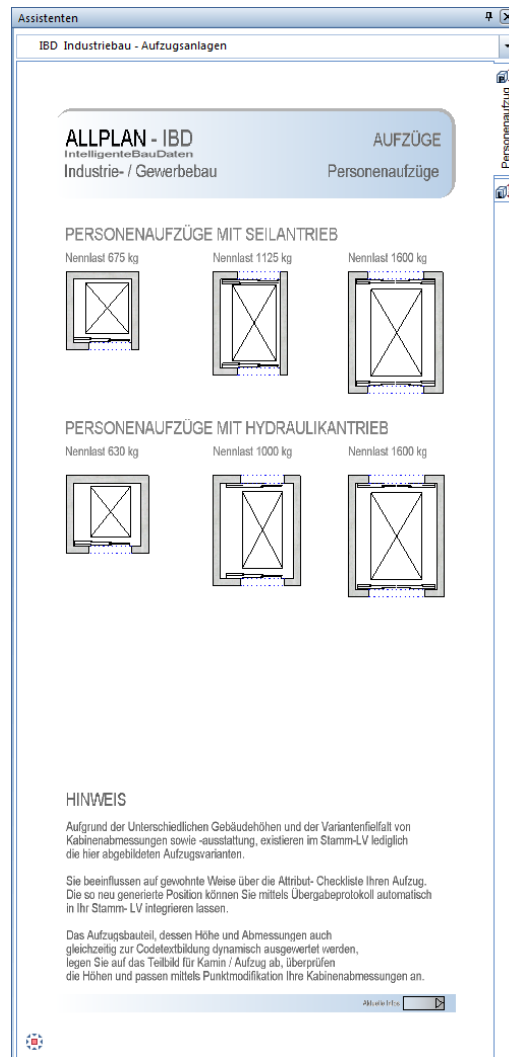

Der Assistent LASTENAUFZÜGE

Methode:

Assistent LASTENAUFZÜGE aus der Gruppe IBD 2018 Industriebau – Aufzugsanlagen verwenden.

Erzeugen gleichartiger Elemente mit Doppelklick rechts auf das Referenzelement im Assistenten.

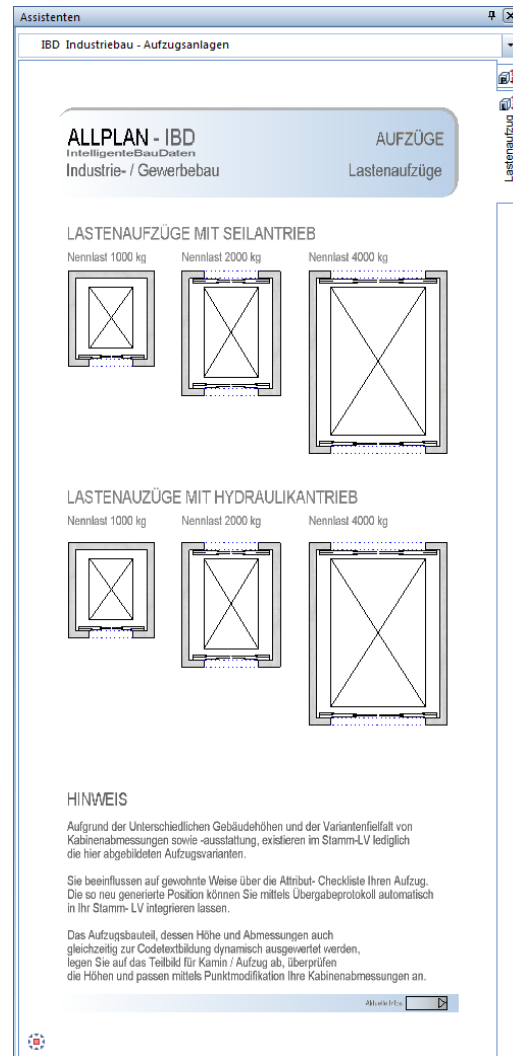

Industriebau – AUSBAU/ FASSADEN

Der Assistent AUSBAU RÄUME DIN 277

Methode:

Assistent RÄUME DIN 277 aus der Gruppe IBD 2018 Industriebau – Aus-
bau/Fassaden verwenden.

Die Eingabe von Räumen erfolgt analog zum HOCHBAU. Siehe hierzu Teil 1 „Räu-
me eingeben“.

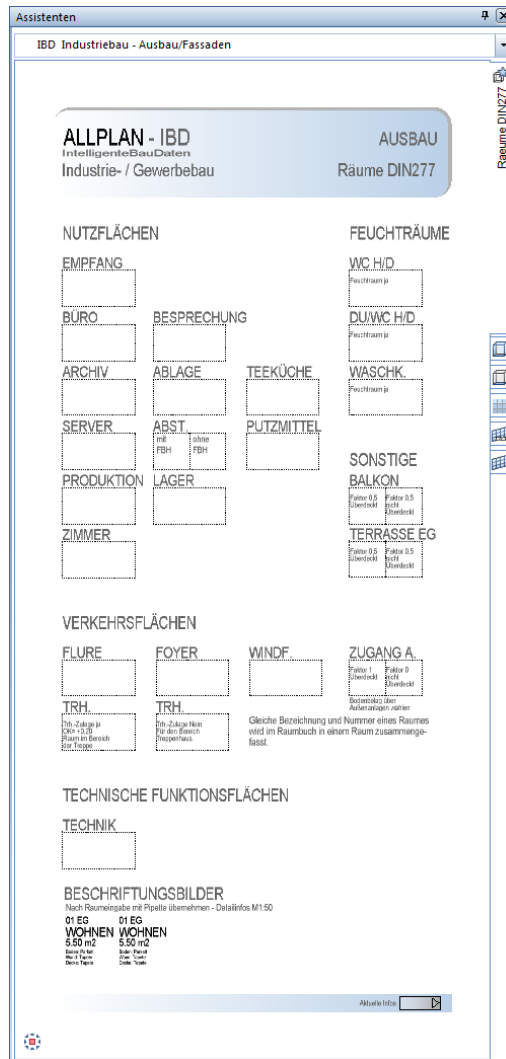

Der Assistent AUSBAUFLÄCHEN STANDARD

Methode:

Assistent AUSBAUFLÄCHEN STANDARD aus der Gruppe IBD 2018 Industriebau – Ausbau/Fassaden verwenden.

Die Eingabe von Räumen erfolgt analog zum HOCHBAU. Siehe hierzu Teil 1 „Räume eingeben“. Ergänzend zum Hochbau bietet der Ausbaufächensassistent im Industriebau Hohlraum- und Doppelböden an.

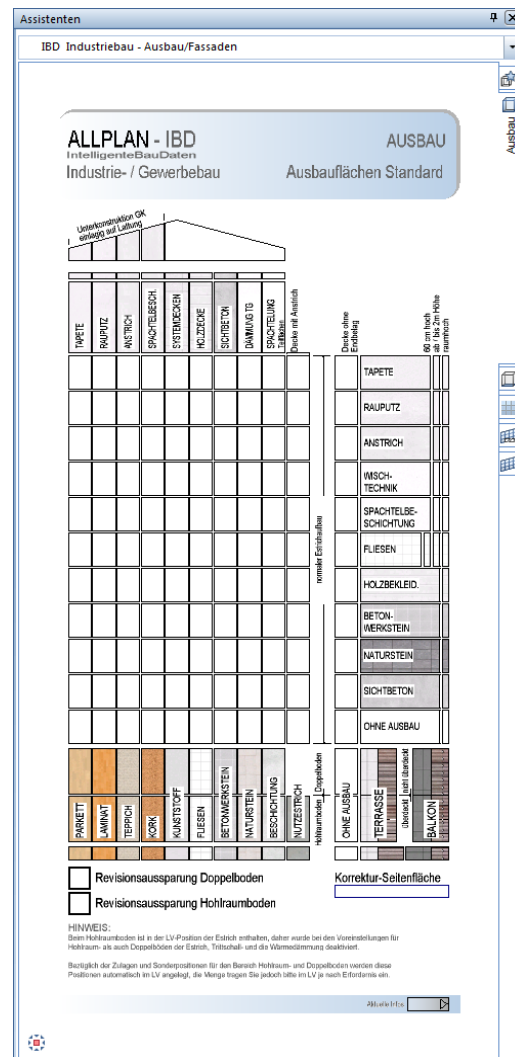

Hinweis: In diesem Assistenten befinden sich Bodenaufbauten mit Hohlraum-/ Doppelboden sowie Beläge und Revisionsöffnungen.

- Die Bodenbeläge auf die gewünschten Räume übertragen. Die Wand- und Deckenbeläge holen Sie bitte aus dem "normalen" Ausbau-Assistenten und übertragen diese dann auf die Räume.
- Bitte beachten Sie, dass Sie dabei die bestehenden Bodenbeläge nicht wieder überschreiben. Dazu ggf. die "Haken" der nicht gewünschten Beläge deaktivieren.

- Beim Hohlraumboden ist in dieser Position der Estrich bereits enthalten, daher wurde bei den Voreinstellungen für Hohlraum- als auch Doppelböden der Estrich, die Trittschall- und die Wärmedämmung deaktiviert.
- Bezüglich der Zulagen und Sonderpositionen für den Bereich Hohlraum- und Doppelböden werden diese Positionen automatisch im LV angelegt, die Menge tragen Sie jedoch bitte im LV je nach Erfordernis ein.

Aussparungen für Revisionsöffnungen ziehen Sie einfach aus dem Assistenten und legen diese in der Zeichnung an der gewünschten Stelle ab.

Der Assistent AUSBAU– Bodenbeschichtungen

Methode:

Assistent AUSBAU- Bodenbeschichtungen aus der Gruppe IBD 2018 Industriebau – Ausbau/Fassaden verwenden.

Die Eingabe von Räumen erfolgt analog zum HOCHBAU. Siehe hierzu Teil 1 „Räume eingeben“. Ergänzend zum Industriebau_Ausbauflächen Standard bietet dieser Assistent spezielle Bodenbeschichtungen.

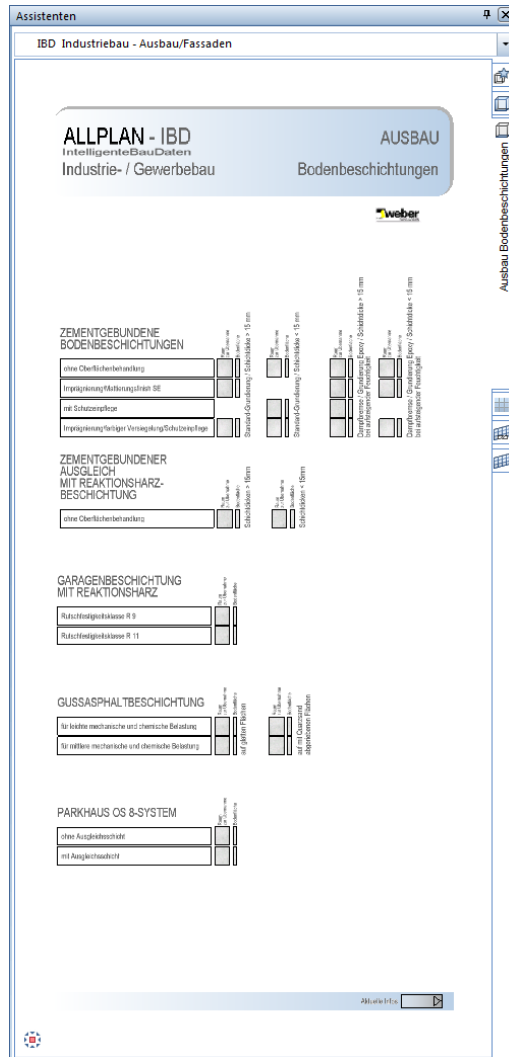

Der Assistent AUSBAU Boden- und Wandfliesen

Methode:

Assistent AUSBAU Boden- und Wandfliesen aus der Gruppe IBD 2018 Industriebau – Ausbau/Fassaden verwenden.

Die Eingabe von Räumen erfolgt analog zum HOCHBAU. Siehe hierzu Teil 1 „Räume eingeben“. Ergänzend zum Industriebau_Ausbauflächen Standard bietet dieser Assistent spezielle Wand- und Bodenfliesen.

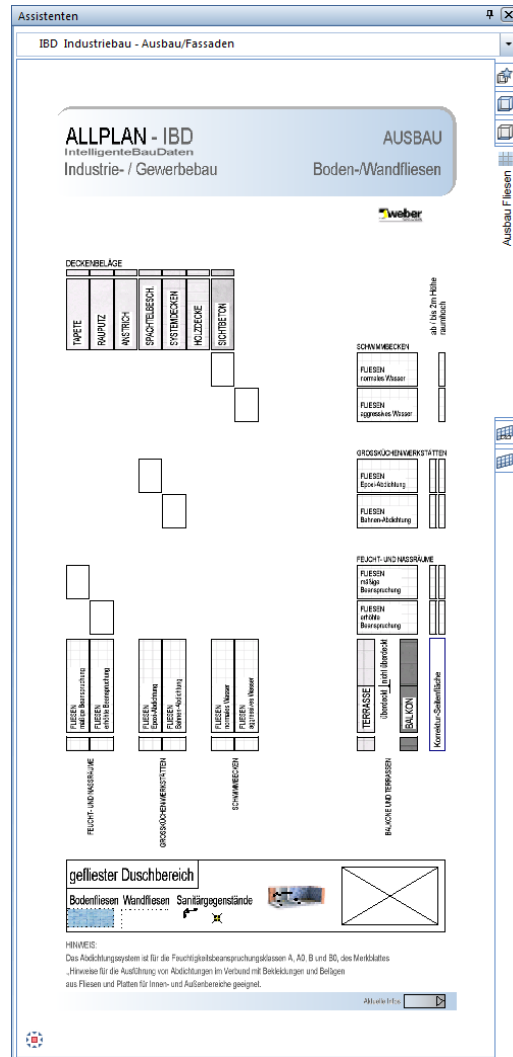

Der Assistent PFOSTEN-RIEGEL-FASSADEN (Makro)

Methode:

Assistent PFOSTEN-RIEGEL-FASSADEN aus der Gruppe IBD 2018 Industriebau – Ausbau/Fassaden verwenden.

Erzeugen gleichartiger Elemente mit Doppelklick rechts auf das Referenzelement im Assistenten (Grundrissdarstellung!). Dabei werden sowohl die Öffnung als auch das zugehörige Makro (Fenster) in einem Schritt in die Wand eingesetzt.

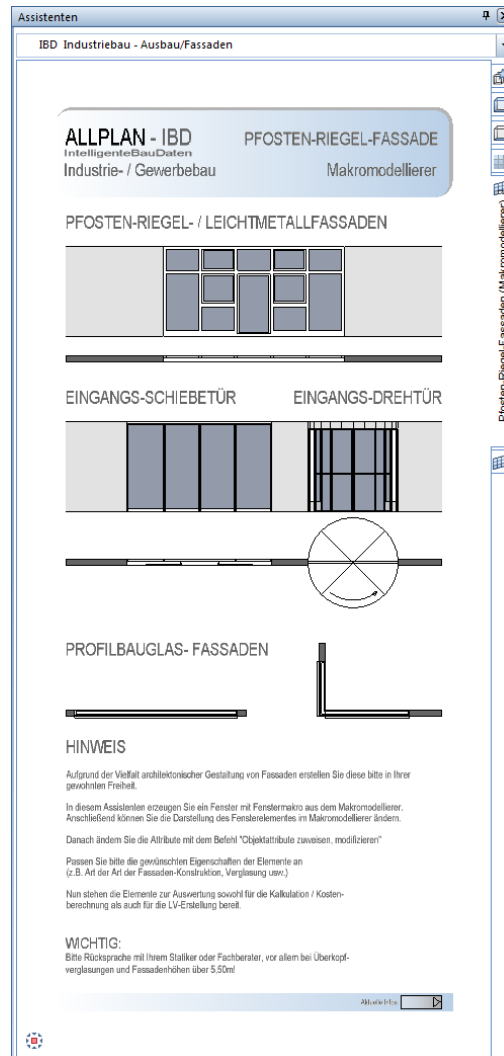

Eine genaue Anleitung zum Umgang mit diesem Assistenten ist zusätzlich als Kurzbeschreibung im Assistentenfenster beschrieben.

Die Verschattung Ihrer Pfosten-Riegel-Fassade wird nachträglich mit dem Befehl **Makro in Öffnung einsetzen** aus dem Makrokatalog **IBD2018 INDUSTRIEBAU / RAFF-STORE** in die Fensteröffnung eingesetzt.

In der Isometrie sehen Sie die Verschattung. Zusätzliche Attribute können dann an diesem Element verändert werden, so dass Ihre Fassade vollständig für die Kostenermittlung generiert werden kann.

Fenster einsetzen

Aus dem Assistenten übernehmen Sie per Doppelklick gleichzeitig Fensteröffnung und das Fenstermakro.

So setzen Sie Fenster ein

➡ Der gewünschte Assistent ist geöffnet.

1 Zoomen Sie ggf. auf das gewünschte Fenster.

Doppelklicken Sie mit der rechten Maustaste auf das gewünschte Fenster, unbedingt im Grundriss, am besten in den Zwischenraum zwischen Wandlinie und Fenstermakro.

Hinweis: Fenster und Türen sind immer im Grundriss zu wählen. Die Darstellung in der Ansicht dient nur zur Orientierung.

Nachfolgend sehen Sie die Hinweise die im Assistentenfenster abgebildet sind.

2 Über den Befehl "Makro in Öffnung einsetzen" können Sie sich aus dem Makrokatalog "INDUSTRIEBAU \ RAFFSTORE" die Verschattung anwählen und in die entsprechenden Fassadenöffnungen einsetzen.

3 Aufgrund der Vielfalt architektonischer Gestaltung von Fassaden erstellen Sie diese bitte in Ihrer gewohnten Freiheit. Hierzu empfehlen wir Ihnen den Makromodellierer.

4 Übernehmen Sie mit dem Befehl "Objektattribute übertragen, löschen" vom Makro dieses Assistenten die Attribute und übertragen diese an Ihr bestehendes Bauteil.

5 Passen Sie bitte die gewünschten Eigenschaften der Elemente an (z.B. Art der Art der Fassaden-Konstruktion, Verglasung usw.).

Nun stehen die Elemente zur Auswertung sowohl für die Kalkulation / Kostenberechnung als auch für die LV-Erstellung bereit.

WICHTIG:

Bitte Rücksprache mit Ihrem Statiker oder Fachberater, vor allem bei Überkopferverglasungen und Fassadenhöhen über 5,50m!

Der Assistent Pfosten-Riegel-Fassaden

Methode:

Assistent PFOSTEN-RIEGEL-FASSADEN (Fassadenmodellierer) aus der Gruppe IBD 2018 Industriebau – Ausbau/Fassaden verwenden.

Erzeugen gleichartiger Elemente mit Doppelklick rechts auf das Referenzelement im Assistenten (Grundrissdarstellung!).

Dabei wird die Funktion Fassaden (seit Allplan 2009) geöffnet.

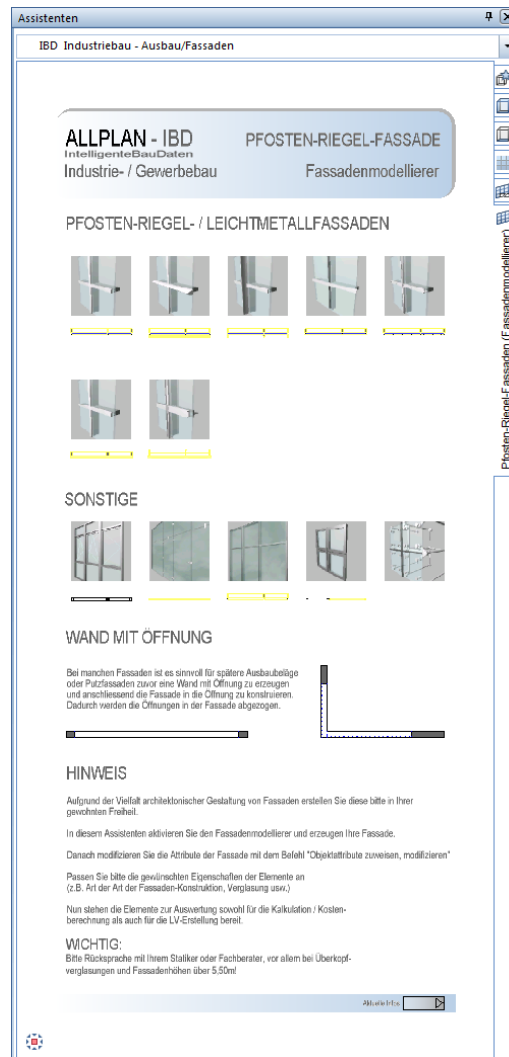

Industriebau – SPEZIAL

Der Assistent Kühlräume

Methode:

Assistent KÜHLRÄUME verwenden aus der Gruppe IBD 2018 Industriebau - Spezial

Erzeugen gleichartiger Elemente mit Doppelklick rechts auf das Referenzelement im Assistenten und Anpassung der Objektattribute

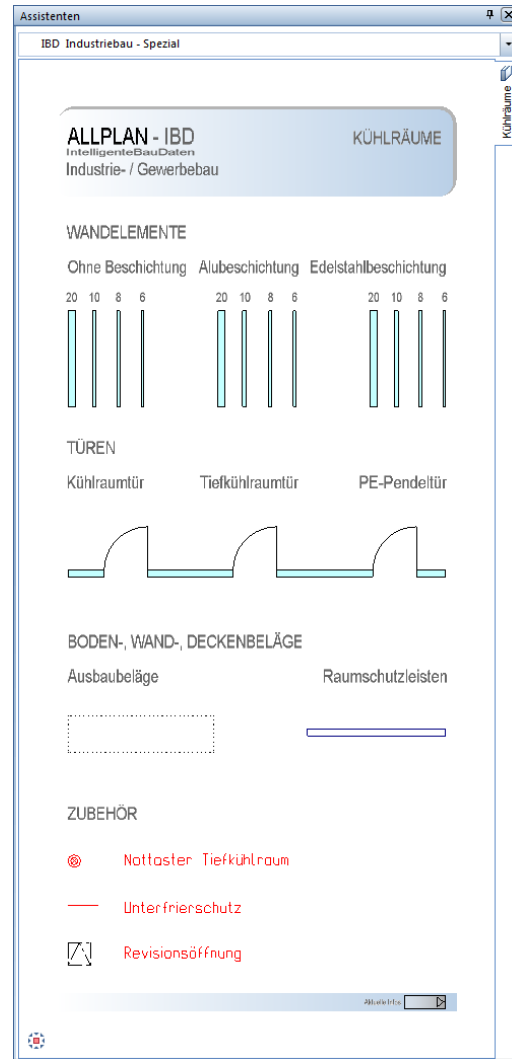

Die Zulage Positionen werden einfach aus dem Assistenten per DRAG & Drop durch einfaches Anwählen und Ziehen in der Zeichnung abgelegt.

Diese Elemente liegen auf dem Layer KO-Elektro und können bei Bedarf zur Eingabeplanung ausgeblendet werden.

Industriebau – AUSSENANLAGEN

Der Assistent Fahrzeuge

Methode:

Assistent FAHRZEUGE verwenden aus der Gruppe IBD 2018 Industriebau – Außenanlagen.

Erzeugen gleichartiger Elemente mit Doppelklick rechts auf das Referenzelement im Assistenten und Anpassung der Objektattribute

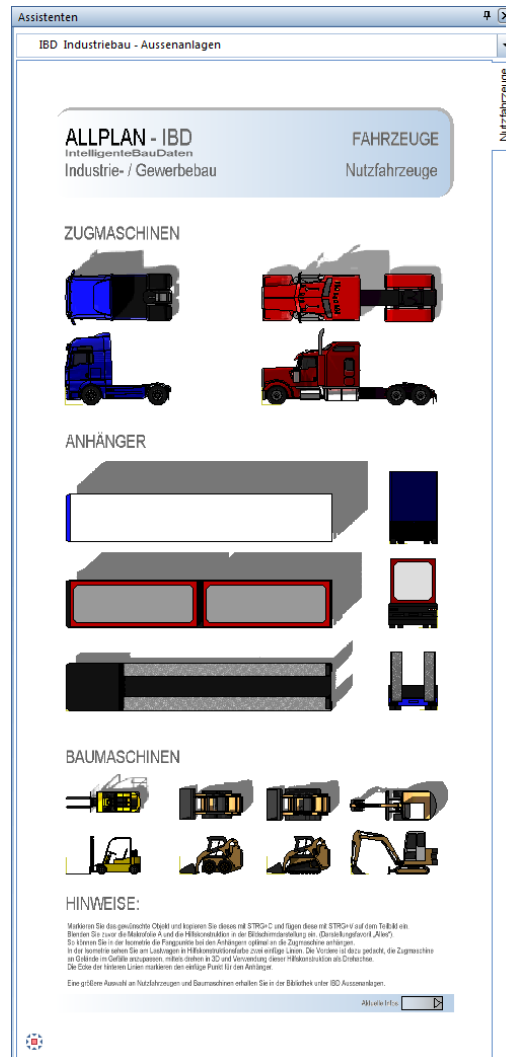

Industrie- / Gewerbebau

Im Industriebau wurden die Anforderungen an **Türen** deutlich erweitert.

Dazu stehen ihnen eigene Türassistenten zur Verfügung.

Diese haben im Gegensatz zum IBD-Hochbau zahlreiche praxisgerechte Attribute für Industrie- / und Gewerbebau mehr und nach Kategorien übersichtlich sortiert.

Im Vorlaufprojekt gibt es zur einfachen Auswertung mittels Reports noch die zusätzliche Ausgabemöglichkeit als übersichtliches PDF mit allen an den IBD-Bauteilen enthaltenen Vorschlagswerten. Zudem werden alle Anforderungen und Definitionsparameter ins Baukostenmanagement übertragen und zur Mengen,- und Kostenberechnung bis ins Raumbuch übernommen.

Die Option LV-Erstellung zum Generieren eines Tür- oder Fenster-LV's

ist in den Einstellungen und direkt bei der Auswahl im Assistenten möglich.

So erhalten Sie je Tür einen individuellen Beschrieb je Position, direkt aus dem Modell als Grundlage zur Ausschreibung. Alle Neuerungen im Detail.

Türen Innen und Alu-Glaselemente

Im Industriebau wurden die Assistenten für Türen und Fenster ebenfalls als Smart-Parts definiert.

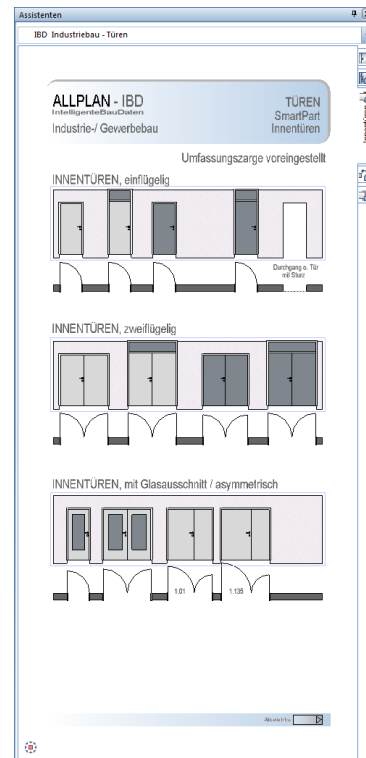
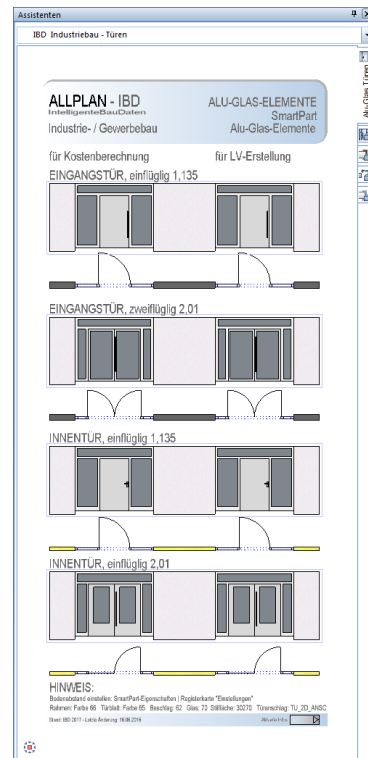

Neue Attribute bei Türen

Bei den Türen für Industrie,- und Gewerbebau wurden die Anforderungen an Türen erheblich erweitert. Die Attribute sind übersichtlich nach Kategorien sortiert. Die Attributeigenschaften haben Einfluss auf die Steuerung in der Kostenberechnung oder im LV sowie auf die Ausgabe in den Türlisten.

Es sind im Wesentlichen 3 Auswertungsarten in den LV-Positionen möglich:

1. Mengenermittlung für Kostenberechnung
2. Mengenermittlung für LV Erstellung
3. Mengenermittlung für LV-Erstellung mit Pos. Nr.

(Bei großen Projekten können hier viele Positionen entstehen.

Andererseits der Vorteil: Es kann eine x-beliebige Positions Nummer herausgefiltert werden und man sieht die dazugehörigen Positionen.)

<input checked="" type="checkbox"/>	123	T_____ALLGEMEINE TÜRATTRIBUTE_____	
<input checked="" type="checkbox"/>	123	T_Mengenermittlung_für	Kostenberechnung
<input checked="" type="checkbox"/>	Text	T_Sturz	automatisch
<input checked="" type="checkbox"/>	Text	T_PosNr	n.n.
<input checked="" type="checkbox"/>	Text	T_RaumNummer	wird automatisch ermittelt
<input checked="" type="checkbox"/>	5.BB	T_Bodenaufbauhöhe	0.14 m
<input checked="" type="checkbox"/>	Text	BB_Estrich_Randabstellung_Typ	Abstellwinkel
<input checked="" type="checkbox"/>	123	BB_Anschlagschiene_Gewerk	Fliesenarbeiten
<input checked="" type="checkbox"/>	Text	BB_Anschlagschiene_Typ	Messing
<input checked="" type="checkbox"/>	123	T_____TÜRELEMENT (TÜRTyp / ZARGE)_____	
<input checked="" type="checkbox"/>	Text	T_Tür_Typ	DrF
<input checked="" type="checkbox"/>	123	T_Zarge_Typ	U
<input checked="" type="checkbox"/>	Text	T_Zarge_Material	Holz
<input checked="" type="checkbox"/>	Text	T_Anstrich_Stahlzarge	RAL9017
<input checked="" type="checkbox"/>	123	T_Bodeneinstand_mm	0
<input checked="" type="checkbox"/>	Text	T_Oberlicht	NEIN
<input checked="" type="checkbox"/>	Text	T_Oberlicht_Anz	0
<input checked="" type="checkbox"/>	Text	T_Seitenteil_links	NEIN
<input checked="" type="checkbox"/>	Text	T_Seitenteil_rechts	NEIN
<input checked="" type="checkbox"/>	123	T_Seitenteil_Anz	0
<input checked="" type="checkbox"/>	123	T_____GESTALTUNG TÜRBLATT_____	
<input checked="" type="checkbox"/>	Text	T_Türblatthöhe	2.135
<input checked="" type="checkbox"/>	Text	T_Blatt_Material	Schichtstoff
<input checked="" type="checkbox"/>	Text	T_Glasausschnitt	NEIN
<input checked="" type="checkbox"/>	Text	T_Lüftungsgitter	NEIN
<input checked="" type="checkbox"/>	Text	T_Türbeschriftung	NEIN
<input checked="" type="checkbox"/>	Text	T_Bodendichtung	0.000000
<input checked="" type="checkbox"/>	123	T_____BESONDERE ANFORDERUNGEN_____	
<input checked="" type="checkbox"/>	Text	T_Brandschutzanforderung	NEIN
<input checked="" type="checkbox"/>	Text	T_Schallschutz	NEIN
<input checked="" type="checkbox"/>	123	T_Beanspruchungsklasse	N
<input checked="" type="checkbox"/>	123	T_Widerstandsklasse	NEIN
<input checked="" type="checkbox"/>	Text	T_Strahlenschutz	NEIN
<input checked="" type="checkbox"/>	123	T_Klimaklasse	a
<input checked="" type="checkbox"/>	Text	T_Feuchtebeständigkeit	Nassraumtür
<input checked="" type="checkbox"/>	123	T_____BESONDERE AUSSTATTUNG_____	
<input checked="" type="checkbox"/>	Text	T_Türschloss_Typ	Standard
<input checked="" type="checkbox"/>	Text	T_Schliesszylinder	ProfilDoppelzylinder
<input checked="" type="checkbox"/>	Text	T_Beschlag	Level2_Zimmergarnitur
<input checked="" type="checkbox"/>	Text	T_Drückertyp	Level2
<input checked="" type="checkbox"/>	Text	T_Panikfunktion	NEIN
<input checked="" type="checkbox"/>	Text	T_Türspion	NEIN
<input checked="" type="checkbox"/>	Text	T_Türband_Typ	Standard
<input checked="" type="checkbox"/>	Text	T_Türschliesser	NEIN
<input checked="" type="checkbox"/>	Text	T_Automatik_Antrieb	NEIN
<input checked="" type="checkbox"/>	Text	T_Zutrittskontrolle	NEIN

Neue Türlisten als PDF

In den Ableitungen steht Ihnen die Ausgabe als PDF zur Verfügung zum anschließenden Versand oder großformatigem Ausdruck.

Neue Türlisten in Excel

In den Ableitungen steht Ihnen die Ausgabe als Excel-Datei zur Verfügung zum anschließenden Nachbearbeiten von Türeigenschaften oder zur Weitergabe an Planungspartner.



Beispiel einer Tür Liste als PDF

Projekt		Bauprojekt		Bauteil		Bauteilname	
Name		Code		Bezeichnung		Beschreibung	
Datum		Version		Status		Anmerkungen	
Umsatz		Menge		Preis		Währung	
Legende zur Türliste Türarten: 01 Einflügelige, 02 Doppelflügelige, 03 Dreiflügelige, 04 Mehrflügelige, 05 Sonderformen, 06 Sonderformen, 07 Sonderformen, 08 Sonderformen, 09 Sonderformen, 10 Sonderformen, 11 Sonderformen, 12 Sonderformen, 13 Sonderformen, 14 Sonderformen, 15 Sonderformen, 16 Sonderformen, 17 Sonderformen, 18 Sonderformen, 19 Sonderformen, 20 Sonderformen, 21 Sonderformen, 22 Sonderformen, 23 Sonderformen, 24 Sonderformen, 25 Sonderformen, 26 Sonderformen, 27 Sonderformen, 28 Sonderformen, 29 Sonderformen, 30 Sonderformen, 31 Sonderformen, 32 Sonderformen, 33 Sonderformen, 34 Sonderformen, 35 Sonderformen, 36 Sonderformen, 37 Sonderformen, 38 Sonderformen, 39 Sonderformen, 40 Sonderformen, 41 Sonderformen, 42 Sonderformen, 43 Sonderformen, 44 Sonderformen, 45 Sonderformen, 46 Sonderformen, 47 Sonderformen, 48 Sonderformen, 49 Sonderformen, 50 Sonderformen, 51 Sonderformen, 52 Sonderformen, 53 Sonderformen, 54 Sonderformen, 55 Sonderformen, 56 Sonderformen, 57 Sonderformen, 58 Sonderformen, 59 Sonderformen, 60 Sonderformen, 61 Sonderformen, 62 Sonderformen, 63 Sonderformen, 64 Sonderformen, 65 Sonderformen, 66 Sonderformen, 67 Sonderformen, 68 Sonderformen, 69 Sonderformen, 70 Sonderformen, 71 Sonderformen, 72 Sonderformen, 73 Sonderformen, 74 Sonderformen, 75 Sonderformen, 76 Sonderformen, 77 Sonderformen, 78 Sonderformen, 79 Sonderformen, 80 Sonderformen, 81 Sonderformen, 82 Sonderformen, 83 Sonderformen, 84 Sonderformen, 85 Sonderformen, 86 Sonderformen, 87 Sonderformen, 88 Sonderformen, 89 Sonderformen, 90 Sonderformen, 91 Sonderformen, 92 Sonderformen, 93 Sonderformen, 94 Sonderformen, 95 Sonderformen, 96 Sonderformen, 97 Sonderformen, 98 Sonderformen, 99 Sonderformen, 100 Sonderformen.							
NR	NR	Abkürzung	Fläche	Fläche	Fläche	Fläche	Fläche
1	111	0202	1,01	NEU	NEU	NEU	NEU
2	111	0202	1,01	NEU	NEU	NEU	NEU
3	111	0202	1,01	NEU	NEU	NEU	NEU
4	111	0202	1,01	NEU	NEU	NEU	NEU

Auswertungsbeispiel im NEVARIS

Alle Anforderungen und Definitionsparameter ins Baukostenmanagement übertragen und zur Mengen,- und Kostenberechnung bis ins Raumbuch übernommen.

Leistungsverzeichnis	Typ	Kurztext	Menge	Ein.	Lohn	Material	Einh.	Betrag	Preis
027.26	LV	027 - TISCHLERARBEITEN / TÜREN / TORE						4.935,00	
027.261	T1	AUSSENTÜREN						4.655,00	
027.261.01	H	GEBAUDE-INGANGSTÜREN						3.190,00	
027.261.01.01	P	Gebäude-Eingangstür mittlere Standard	1.000	Stk	1.500,000	1.500,...	3.190,00	334	Außentüren u 027 Tischlerarbeiten
027.262	T2	DRÜCKER UND SCHLISSZYLINDER						135,00	
027.262.01	P	Haus-Eingangstürdrücker innen Level 2	1.000	Stk	50,000	50,0...	135,00	34	Außentüren u 027 Tischlerarbeiten
027.262.02	P	Schließzylinder Profil Doppeltürdrücker beidseitig schließend	1.000	Stk	42,500	42,500	85,00	34	Innentüren u 027 Tischlerarbeiten
027.263	T2	TÜR-ZUBEHÖR						1.420,00	
027.263.01	P	Zulage für Schließzylinderanforderung 3Flü	1.000	Stk	150,000	150,000	300,00	34	Innentüren u 027 Tischlerarbeiten
027.263.02	P	Zulage für Beanspruchungsklasse M (mittlere Beanspruchung)	1.000	Stk	25,000	25,000	50,00	34	Innentüren u 027 Tischlerarbeiten
027.263.03	P	Zulage für UW-Wert 1.1	1.000	Stk	75,000	75,000	150,00	34	Innentüren u 027 Tischlerarbeiten
027.263.04	P	Zulage für Klimaklasse c	1.000	Stk	300,000	300,000	600,00	34	Innentüren u 027 Tischlerarbeiten
027.263.05	P	Zulage für Widerstandsklasse RC1	1.000	Stk	100,000	100,000	200,00	34	Innentüren u 027 Tischlerarbeiten
027.263.06	P	E-Öther	1.000	Stk	60,000	60,000	120,00	34	Innentüren u 027 Tischlerarbeiten
027.263.07	P	Schweißedichtung 0	1.000	Stk	0,000	0,000	0,00	34	Innentüren u 027 Tischlerarbeiten
027.27	T1	INNENTÜREN						115,00	
027.27.1	H	TÜRBLÄTTER ZUR KOSTENBERECHNUNG						0,00	
027.27.1.01	P	Türblatt 01f, Schweißedicht 0,885 / 2,135m	1.000	Stk	0,000	0,000	0,00	34	Innentüren u 027 Tischlerarbeiten
027.27.1.02	P	Zarge Profil U, Holz, 0,885/1,980 vs, 24cm	1.000	Stk	0,000	0,000	0,00	34	Innentüren u 027 Tischlerarbeiten
027.27.2	T2	TÜR-ZUBEHÖR						0,00	
027.27.2.01	P	Zulage für Klimaklasse a	1.000	Stk	0,000	0,000	0,00	34	Innentüren u 027 Tischlerarbeiten
027.27.2.02	P	Schweißedichtung 0	1.000	Stk	0,000	0,000	0,00	34	Innentüren u 027 Tischlerarbeiten
027.27.3	T2	DRÜCKER UND SCHLISSZYLINDER						115,00	
027.27.3.01	P	Profil Doppeltürdrücker	1.000	Stk	35,000	35,0...	70,00	34	Innentüren u 027 Tischlerarbeiten
027.27.3.02	P	Profil Doppeltürdrücker	1.000	Stk	40,000	40,000	80,00	34	Innentüren u 027 Tischlerarbeiten
027.31	T1	STAHLTÜREN / ALU-GLAS TÜRELEMENTE						165,00	
027.31.1	T2	STAHLTÜREN						0,00	
027.31.1.01	H	STAHLTÜR-FLÜGEL						0,00	
027.31.1.01.01	P	Türblatt 01f, Stahl, 0,885 / 2,135m	1.000	Stk	0,000	0,000	0,00	34	Innentüren u 027 Tischlerarbeiten
027.31.1.01.02	P	Zarge Profil U, Stahl, 0,885 / 1,980m, 24cm	1.000	Stk	0,000	0,000	0,00	34	Innentüren u 027 Tischlerarbeiten
027.31.2	T2	STAHLTÜR-ZUBEHÖR						50,00	
027.31.2.01	P	Zulage für Klimaklasse a	1.000	Stk	25,000	25,000	50,00	34	Innentüren u 027 Tischlerarbeiten
027.31.2.02	P	Schweißedichtung 0	1.000	Stk	0,000	0,000	0,00	34	Innentüren u 027 Tischlerarbeiten
027.31.3	T2	STAHLTÜR - DRÜCKER UND SCHLISSZYLINDER						115,00	
027.31.3.01	P	Drücker Level2	1.000	Stk	35,000	35,0...	70,00	34	Innentüren u 027 Tischlerarbeiten

Ergebnis Beispiele im NEVARIS

Leistungsverzeichnis

4 STAHLTÜREN / ALU-GLAS TÜRELEMENTE

4.1 STAHLTÜREN

- DIN276-1:2008-12: 344 - Innentüren und -fenster
Gewerkegliederung (Deutschland): 027 - Tischlerarbeiten

4.1. Türblatt: DrF, Stahl, 0.885 / 2.135m
Türtyp: DrF
Türblatt Material: Stahl
Türbreite / Türhöhe: 0.885/2.135 m

Menge	Einheit	Einheitspreis	Gesamtbetrag
1,000	St	0,00	0,00

- DIN276-1:2008-12: 344 - Innentüren und -fenster
Gewerkegliederung (Deutschland): 027 - Tischlerarbeiten

4.1. Zarge Profil: U, Stahl, 0.885 / 1.980m, 24cm
Zargen-Profil-Typ: U
Zargen-Material: Stahl
Türbreite / Türhöhe: 0.885/1.980 m
Rohbauwanddicke: 24 cm

Menge	Einheit	Einheitspreis	Gesamtbetrag
1,000	St	0,00	0,00

4.1 ▶ STAHLTÜREN 0,00

Raumbuch

Türen (TI-1F-UZ)

07.08.500	Öffnung überdecken mit POROTON®-Ziegelstürze d= 24 cm	1,135 m	78,00	88,53
07.	Übergangsschiene aus Messing	0,885 m	6,50	5,76
10.22	Abstell L- Winkel Karton 40/80mm als Randabstellung	0,885 m	5,40	4,78
3.1.	Türblatt: DrF, Schichtstoff, 0.885 / 2.135m	1,000 St	0,00	0,00
3.1.	Zarge Profil: U, Holz, 0.885/1.980 m, 24cm	1,000 St	0,00	0,00
3.2.	Zulage für Klimaklasse a	1,000 St	0,00	0,00
3.2.	Schwelldichtung 0	1,000 St	0,00	0,00
3.3.30	Drücker Level2	1,000 St	35,00	35,00
3.3.80	Profil-Doppelzylinder	1,000 St	80,00	80,00
07.	Beschichtung Stahlzarge, Farbton: RAL9017, 0.885/1.980m	1,000 St	0,00	0,00
01.30	Reinigung Innen- und Außentüren	1,876 m2	1,25	2,35

▶ Türen (TI-1F-UZ) 216,42

Baubeschreibung Ausbau raumweise

Türen Türblatt: DrF, Schichtstoff, 0.885 / 2.135m
Zarge Profil: U, Holz, 0.885/1.980 m, 24cm
- Zulage für Klimaklasse a
- Schwelldichtung 0
- Drücker mittlerer Standard
- Profil-Doppelzylinder

IBD Vorentwurfsassistenten für Projektentwicklung

Die **Projektentwicklung** unterstützt Planer bereits in der Entwurfsphase. So kann einfach mit den Entwurfs-Assistenten und wenigen Bauteilen der Entwurf erstellt werden.

Nach der Eingabe erhält der Planer neben den CAD-Ergebnissen wie, Grundrisse, Ansichten, Schnitte, Animations-, und 3D-PDF Ergebnissen zudem DIN277 Auswertungen für BGF, BRI, sowie Nutzungsflächen. Diese können Sie wahlweise nach neuer oder alter DIN277 über Report ausgeben.

Im Baukostenmanagement System NEVARIS werden alle eingegebenen DIN277 Flächen und Kennwerte zur einfachen Kostenschätzung nach DIN276 von KG 100 bis 700 korrekt zugeordnet und bereits mit Kennwerten bewertet.

Anschließend können Sie die Ergebnisse nach DIN276, Stufe 2 ausgeben.

Auch Reports zur Kostenschätzung nach Gewerken, sowie einfache Baubeschreibungen und alle DIN277 Flächen aus dem Modell stehen sofort druckbereit zur Verfügung.

Das Entwurfsmodell kann in den weiteren Leistungsphasen mit den IBD Planungsdaten zur Kostenberechnung bis hin zur LV-Erstellung aus dem Modell getunt werden.

Projektentwicklung Assistent: Bauteile

Dieser Assistent dient zur Eingabe der Konstruktionsflächen nach DIN276. Im Schaubild sehen Sie die Konstruktionsarten mit DIN276 Bezeichnungen-

gen.

Die Konstruktionsarten gliedern sich in wenige Bauteile für:

Deckenflächen (DEF)

Dachflächen (DAF)

Aussenwandflächen (AWF)
Innenwandflächen (IWF)

Projektentwicklung Assistent: Einbau

Dieser Assistent dient zur Eingabe der Konstruktionsflächen nach DIN277 für die DIN276.

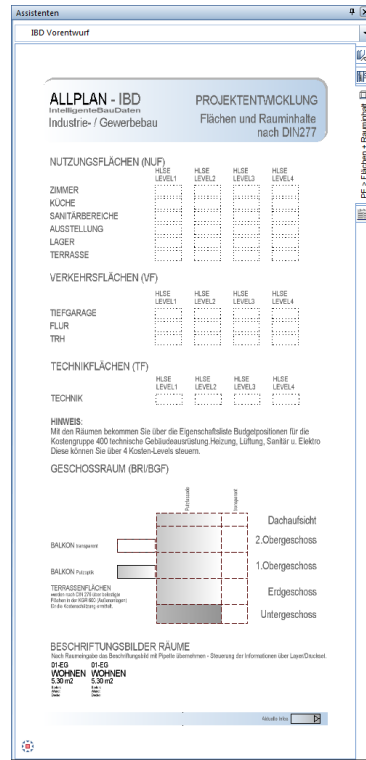

Projektentwicklung NEVARIS Stammdaten

Für die Projektentwicklung stehen Ihnen separate Stammdaten (Elementstamm Projektentwicklung und Stamm-LV Projektentwicklung zur Verfügung.)

Den Elementstamm hinterlegen Sie im CAD-Projekt. Das CAD Projekt wird aus der Vorlage vom IBD Hochbau erstellt. Lediglich bei der Recherche hinterlegen Sie den ELEMENTSTAMM Projektentwicklung. Die Logistik funktioniert wie bei der Design2Cost Lösung für IBD Hochbau.

JEDOCH werden bei der Eingabe der Bauteile nur die Außenwände eingegeben und der Anteil der Öffnungen kann über Faktoren bewertet werden. Zusätzlich stehen Ihnen zur Eingabe und für eine ansprechende Plandarstellung die Öffnungsassistenten zur Verfügung.

IBD LV PE

****ALLPLAN IBD --- STAMM-LV 2017-0 PROJEKTENTW.

IBD BE PE

****ALLPLAN IBD --- ELEMENTSTAMM 2017-0 PROJEKTENTW.

Ergebnis Beispiele im NEVARIS

Kostenberechnung nach DIN276

Kostenaufstellung ×

DACODA
Projekt:
Kostenermittlung:

ALLPLAN
Lösungen

Kostenberechnung DIN276-1:2008-12
Währung in EUR

KG	Bezeichnung	Menge Einheit	KKW	GB (netto)	%-BWK
100	Grundstück			728.303,13	20,94
100	Grundstücksfläche Verkehrswert	2.279,509 m2	300,00	683.852,70	19,66
120	Grundstücksnebenkosten			44.450,43	1,28
200	Herrichten und Erschließen			15.997,55	0,46
210	Herrichten			11.397,55	0,33
220	Öffentliche Erschließung			4.600,00	0,13
300	Bauwerk - Baukonstruktionen			2.744.154,24	78,90
310	Baugrube			23.021,11	0,66
320	Gründung			0,00	0,00
330	Außenwände			1.674.878,22	48,16
340	Innenwände			422.151,45	12,14
350	Decken			315.488,88	9,07
360	Dächer			285.156,38	8,20
370	Baukonstruktive Einbauten			23.458,20	0,67
400	Bauwerk - Technische Anlagen			733.663,46	21,10
410	Abwasser-, Wasser-, Gasanlagen			9.923,13	0,29
420	Wärmeversorgungsanlagen			429.902,13	12,36
430	Lufttechnische Anlagen			194.965,77	5,61
440	Starkstromanlagen			98.872,43	2,84
500	Außenanlagen			183.007,00	5,26
510	Geländeflächen			1.359,25	0,04
520	Befestigte Flächen			181.647,75	5,22
600	Ausstattung und Kunstwerke			98.200,00	2,82
610	Ausstattung			98.200,00	2,82
700	Baunebenkosten			129.200,00	3,71
710	Bauherrenaufgaben			6.000,00	0,17
730	Architekten- und Ingenieurleistungen			95.000,00	2,73
740	Gutachten und Beratung			28.200,00	0,81
	Bauwerkskosten			3.477.817,70	100,00
	Gesamtkosten			4.632.525,38	133,20

Planungskennwerte und Kosten nach DIN276

Kostenaufstellung × Planungskennwerte und Kosten ×

DACODA
Projekt:
Kostenermittlung:

ALLPLAN
Lösungen

Planungskennwerte und Kosten nach DIN276-1:2008-12
Währung in EUR

Planungskennwerte



12.886,033 m3 BRI



5.031,791 m2 BGF



2.459,134 m2 NF

Flächen des Grundstücks		Menge in m2	% an FBG	
BF	Bebaute Fläche	0,000		0,00
UBF	Unbebaute Fläche	0,000		0,00
FBG	Fläche Baugrundstück	0,000		100,00
Grundfläche des Bauwerks		Menge in m2	% an NF	% an BGF
NF	Nutzfläche	2.459,134	100,00	48,87
TF	Technische Fläche	161,375		3,21
VF	Verkehrsfläche	933,590		18,55
NGF	Netto-Grundfläche	3.554,099		70,63
KGf	Konstruktionsfläche	1.508,071		29,97
BGF	Brutto-Grundfläche	5.031,791		100,00
Rauminhalte des Bauwerks		Menge in m3	BRI / NF [m]	BRI / BGF [m]
NRI	Netto-Rauminhalt	0,000		
KRI	Konstruktions Rauminhalt	0,000		
BRI	Brutto-Rauminhalt	12.886,033	5,23	2,56

Kosten nach DIN276-1:2008-12 (Netto)

KG	Kostengruppe (1.Ebene)	Kosten	~ / NF	~ / BGF	~ / BRI	%-BWK
100	Grundstück	728.303,13	296,16	144,74	56,61	20,94
200	Herrichten und Erschließen	15.997,55	6,51	3,18	1,24	0,46
300	Bauwerk - Baukonstruktionen	2.744.154,24	1.115,90	545,36	213,29	78,90
400	Bauwerk - Technische Anlagen	733.663,46	298,34	145,81	57,02	21,10
500	Außenanlagen	183.007,00	74,42	36,37	14,22	5,26
600	Ausstattung und Kunstwerke	98.200,00	39,93	19,52	7,63	2,82
700	Baunebenkosten	129.200,00	52,54	25,88	10,04	3,71
	Bauwerkskosten	3.477.817,70	1.414,24	691,17	270,31	100,00
	Gesamtkosten	4.632.525,38	1.883,80	360,06	360,06	133,20

Teil 3 – Option Umbau Erweiterung

Umfang der Option Umbau Erweiterung

Die Allplan IBD Option Umbau Erweiterung kann zusätzlich erworben werden; sie umfasst folgende Teile:

- **Allplan 2018 IBD CAD-Planungsdaten Umbau Erweiterung**
als Erweiterung zu Allplan 2018 IBD CAD-Planungsdaten Hochbau.
- **Allplan 2018 IBD Bauelemente Umbau**
als Erweiterung zu **Allplan 2018 IBD Bauelemente Hochbau** (für NEVARIS 2018)

Typische Bauvorhaben

Allplan 2018 IBD CAD-Planungsdaten Umbau - Erweiterung und **Allplan 2018 IBD Bauelemente Umbau** ergänzen **Allplan 2018 IBD CAD-Planungsdaten/Bauelemente Hochbau**; sie unterstützen bei der Planung von Gebäuden, die umgebaut und saniert werden.

Ziel dieser Dokumentation

Tipp: Weitere Informationen zur Bedienung finden Sie in den Online Hilfen.

Die nachfolgenden Kapitel beschreiben die Planung und Auswertung von Umbaumaßnahmen mit Hilfe von **Allplan 2018 IBD CAD-Planungsdaten Umbau – Erweiterung** und **Allplan 2018 IBD Bauelemente Umbau**.

Die Arbeitsweise mit dieser Option ist größtenteils identisch mit der bei den Hochbaudaten. Deshalb werden lediglich die unterschiedlichen Vorgehensweisen mit **Allplan 2018 IBD CAD-Planungsdaten Umbau – Erweiterung** beschrieben und die Umbauassistenten vorgestellt. Ist die Arbeitsweise identisch mit der Option Allplan 2018 IBD CAD-Planungsdaten Hochbau, dann wird auf die entsprechenden Kapitel am Anfang des Buches verwiesen.

Die Beschreibungen wenden sich an erfahrene Allplan Anwender, die bereits mit Allplan 2018 IBD CAD-Planungsdaten Hochbau gearbeitet und Bauwerke mit NEVARIS und den IBD Bauelementen Hochbau/ Industriebau ausgewertet haben.

Ein konkretes Projekt wird nicht erstellt oder ausgearbeitet. Wir empfehlen eine Betreuung am laufenden Projekt (PBF) oder das Seminar „Allplan Intelligente BauDaten Umbau“, welches regelmäßig stattfindet.

Eine Einführung in die Umbauplanung erhalten Sie im PDF-Dokument „Schritte zum Erfolg Umbau“, das Sie im Internet von Allplan Connect im Bereich **TRAINING - Dokumente** herunterladen können.

Grundlage der vorliegenden Beschreibung sind die Allplan IBD Pakete in Version 2018.

Installation und Systemkonfiguration

Allplan IBD CAD-Planungsdaten Umbau Erweiterung in Allplan installieren

Wichtige Hinweise zur Installation

- Für den Einsatz der **Allplan 2018 IBD CAD-Planungsdaten Umbau – Erweiterung** benötigen Sie folgende Daten und Programme:
 - Allplan 2018
 - Allplan 2018 IBD CAD-Planungsdaten Hochbau
Bei Vorversionen muss ein Update auf die neue Version durchgeführt werden.
- Stellen Sie vor der Installation sicher, dass eine aktuelle Datensicherung Ihrer Allplan-Daten vorhanden ist.
- Stellen Sie vor dem Starten des Installationsprozesses sicher, dass Sie über die für die Installation erforderlichen Administratorrechte verfügen.
- Stellen Sie weiterhin vor dem Starten des Installationsprozesses sicher, dass Sie den zu Ihrer Kundennummer gehörigen Freischaltcode zur Hand haben; diesen finden Sie auf Ihrem Lieferschein. Sollte dies nicht der Fall sein, wenden Sie sich bitte an die Hotline.
- Allplan und NEVARIS sind geschlossen.
Im Netzwerk müssen bei Ausführen des Setup alle Anwender Allplan und NEVARIS geschlossen haben.
- Sowohl das Installieren, Kopieren als auch die Verwendung dieser Daten ist nur nach rechtmäßigem Erwerb gestattet. Bitte beachten Sie die Urheberrichtlinien und die Lizenzbedingungen.

Inhalte des Setup

Mit dem Setup von **Allplan 2018 IBD CAD-Planungsdaten Umbau – Erweiterung** werden folgende Daten installiert:

- Vorlaufprojekt Umbau Erweiterung
- Assistenten Umbau
- Assistenten Umbau Messgehilfen
- Assistenten Umbau Ausbau/Fassaden

Systemmeldungen

Falls Sie **Allplan 2018 IBD CAD-Planungsdaten Umbau - Erweiterung** nicht installieren können und folgende Meldung bekommen, installieren Sie bitte zuerst die Allplan 2018 IBD CAD-Planungsdaten **Hochbau** von der aktuellen Allplan IBD DVD erfolgt sein.

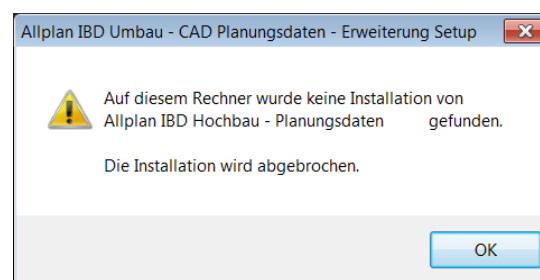

Daten und Inhalte des Pakets Allplan 2018 IBD CAD-Planungsdaten Umbau (Erweiterung) installieren

So installieren Sie die Daten und Inhalte von Allplan 2018 IBD CAD-Planungsdaten Umbau (Erweiterung)

- ➔ **Allplan 2018** muss vollständig installiert, registriert und lauffähig konfiguriert sein. Dazu müssen Sie Allplan nach der Installation mindestens einmal starten und auf Funktionsfähigkeit überprüfen.
 - ➔ Zudem müssen die Allplan 2018 IBD CAD-Planungsdaten Hochbau zuvor installiert worden sein.
- 1 Beenden Sie alle laufenden Anwendungen.
Hinweis: Bei Installation im Netzwerk muss Allplan an allen Allplan Arbeitsplätzen beendet werden!
 - 2 Melden Sie sich als Systemadministrator an.
 - 3 Legen Sie den Datenträger in das passende Laufwerk.
 - 4 Klicken Sie im Startmenü, Bereich **Programme** auf **IBD 2018 Umbau CAD-Planungsdaten Erweiterung**. Installation starten >>

INSTALLATION Allplan 2016 IBD Planungsdaten

Allplan 2016 IBD

Allplan Intelligente BauDaten (IBD) ist die ideale Ergänzung für die Planungssoftware Allplan 2016 und NEVARIS, die Komplettlösung das Baukostenmanagement. Umfangreiche, fachspezifische Bibliotheken mit vorkonfigurierten Bauteilen vereinfachen und beschleunigen den Planungsprozess sowohl für die Plan- als auch die Modellerstellung. Allplan IBD gibt es für Hochbau, Industriebau, Ingenieurbau Umbau.

Mit Hilfe der optionalen IBD Bauelemente (Intelligente BauDaten) können zusätzlich aus dem Gebäudemodell präzise Mengen, Leistungsverzeichnisse und Kosten ermittelt werden. Die Mengenermittlung mit Allplan IBD wurde vom TÜV SÜD für ausgewählte Bauelemente auf eine VOB-gerechte Mengenermittlung geprüft und zertifiziert.

[Termine zu kostenlosen Webinaren](#)

Die aktuellsten Installationspakete

[Allplan 2016 IBD Hochbau CAD-Planungsdaten](#)

Software: Allplan IBD
Version: 2016

[MEHR INFORMATION >>](#)

[DOWNLOAD](#)

[Allplan 2016 IBD Industriebau CAD-Planungsdaten](#)

Software: Allplan IBD
Version: 2016

[MEHR INFORMATION >>](#)

[DOWNLOAD](#)

[Allplan 2016 IBD Umbau CAD-Planungsdaten Erweiterung](#)

Software: Allplan IBD
Version: 2016

[MEHR INFORMATION >>](#)

[DOWNLOAD](#)

[Allplan 2016 IBD Ingenieurbau CAD-Planungsdaten](#)

Software: Allplan IBD
Version: 2016

[MEHR INFORMATION >>](#)

[DOWNLOAD](#)

[Allplan 2016 IBD Schulversion – Planungsdaten](#)

Software: Allplan IBD
Version: 2016

[MEHR INFORMATION >>](#)

[DOWNLOAD](#)

- 5 Folgen Sie dem Dialog des Installationsprogramms.
- 6 Bestätigen Sie den Willkommen-Dialog mit Weiter.

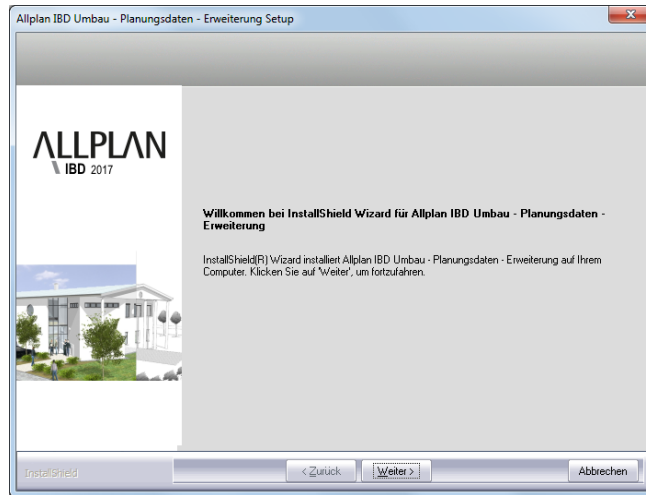

- 7 Beachten Sie bitte die Lizenzbedingungen, die Sie dem nun folgenden Dialogfeld **Lizenzvereinbarungen** entnehmen können. Bestätigen Sie mit der Schaltfläche **Ja**, dass Sie die Lizenzbedingungen anerkennen.

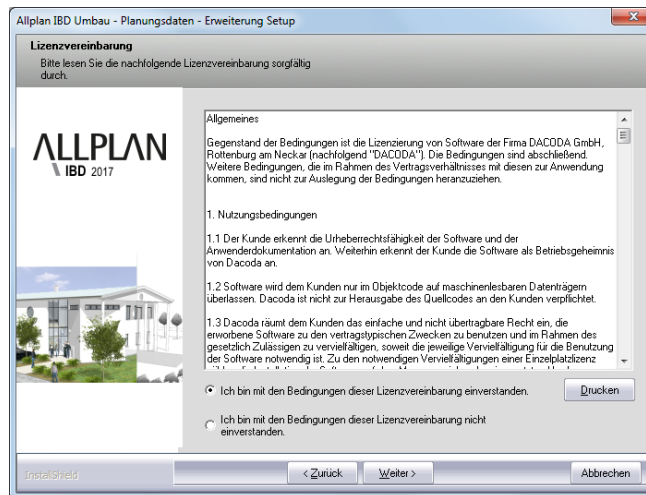

- 8 Tragen Sie im folgenden Dialogfeld **Benutzerinformationen** Ihre persönlichen Benutzerdaten ein und klicken Sie auf **Weiter**.
- 9 Tragen Sie im Dialogfeld **Text eingeben** den zu der angezeigten Kundennummer gehörigen Freischaltcode ein und klicken Sie auf **Weiter**.

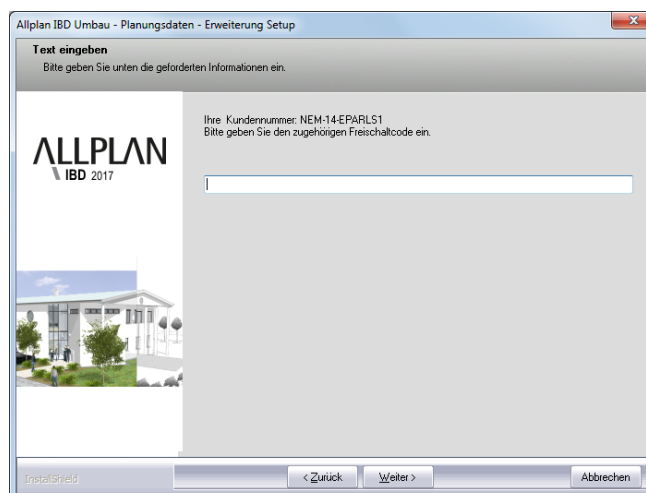

- 10 Der eigentliche Installationsprozess wird dadurch gestartet.
- 11 Klicken Sie auf **Fertig stellen**, um den Installationsprozess korrekt abzuschließen.

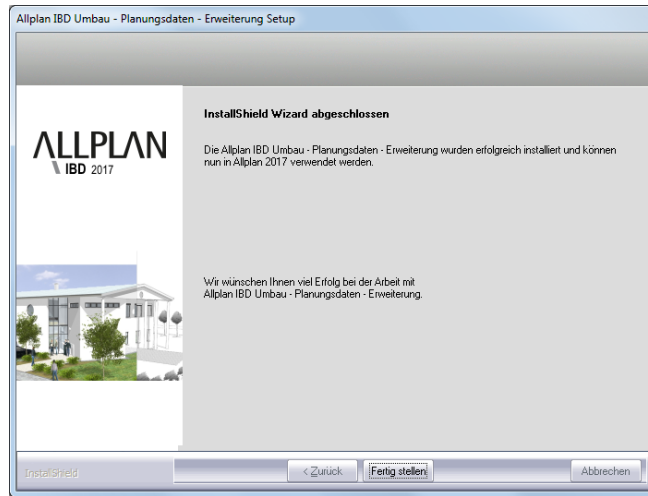

- 12 Starten Sie anschließend Allplan.
Standardwerte müssen durch einen Programmstart erst angelegt/aktualisiert werden!
- 13 Danach starten Sie Allmenu und konfigurieren die Ressourcen wie nachfolgend beschrieben.

Konfigurieren (über Allmenu)

Wichtig: Allplan muss einmal gestartet werden, bevor Sie in Allmenü das Hotlinetool **IBD_Res: Allplan IBD Ressourcen aktualisieren** zur Konfiguration ausführen.

Standardwerte müssen zuvor durch einen Programmstart erst angelegt/aktualisiert werden!

So konfigurieren Sie die Umbau-Inhalte über Allmenü

- 1 Starten Sie **Allmenu**.
- 2 Klicken Sie im Menü **Service** auf **Hotlinetools**.
- 3 Wählen Sie im Dialogfeld **Auswahl** den Eintrag **IBD_Res: Allplan IBD Standardwerte für IBD einstellen** und klicken Sie auf **OK**.

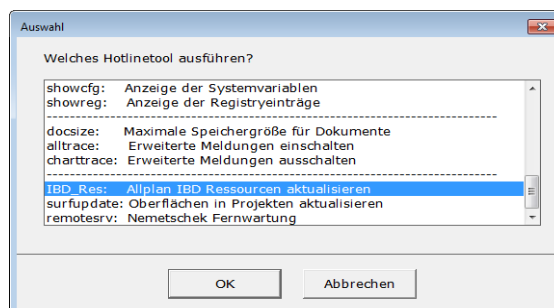

- 4 Wählen Sie im Dialogfeld **Auswahl** den Eintrag **Allplan Standardwerte für IBD einstellen** und klicken Sie auf **OK**.

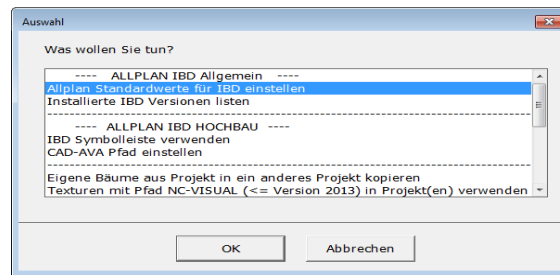

5 Bestätigen Sie die Meldung **Ausführung von IBD_Res beendet** mit **OK**.

Installation im Netzwerk unter Workgroup (Server und Clients)

Allplan Netz mit Workgroup für Allplan IBD konfigurieren

Hinweis: Wenn Sie **Allplan 2018 IBD CAD-Planungsdaten Umbau - Erweiterung** in einem Netzwerk unter **Workgroup** betreiben möchten, dann sollten Sie den Vorgang der Standardwerte (siehe Kapitel zuvor) ausführen.

Allplan 2018 IBD Vorlaufprojekt ändern und für Benutzer freischalten

Wenn Sie Änderungen am Vorlaufprojekt vornehmen wollen, so müssen Sie sich ein Projekt mit Vorlage „Vorlaufprojekt Umbau_Erweiterung“ anlegen und dieses als eigenes Vorlaufprojekt speichern und pflegen.

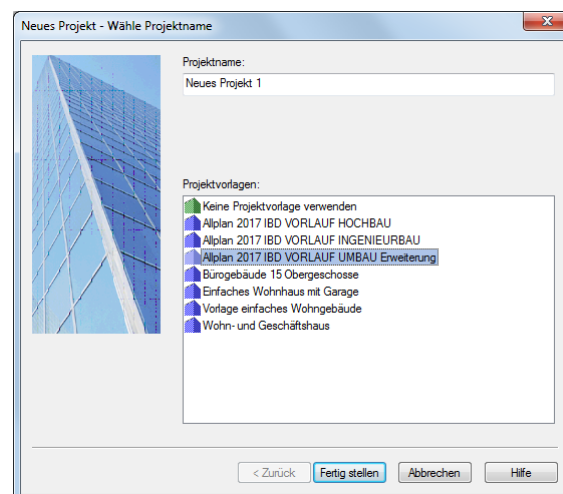

Damit der Zugriff auf das IBD Vorlaufprojekt auch für Benutzer möglich ist, müssen Sie den Benutzern entsprechende Rechte auf die Projekte einrichten.

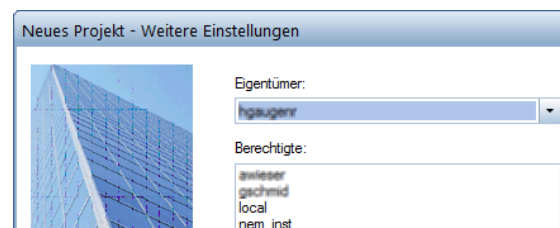

So richten Sie die Rechte der Benutzer für die Projekte ein

- 1 Starten Sie Allplan als Allplan Administrator, und vergeben Sie für die einzelnen Benutzer die Zugriffsrechte für die vorhandenen Projekte.

- 2 Klicken Sie im Menü **Datei** auf  **Projekt neu, öffnen**, markieren Sie das IBD Vorlaufprojekt, klicken Sie auf **Einstellungen...** und dann auf **Eigentümer** oder

Klicken Sie im Menü **Datei** auf  **ProjectPilot - Verwaltung**, klicken Sie mit der rechten Maustaste auf das IBD Vorlaufprojekt, dann im Kontextmenü auf **Eigenschaften**, und wählen Sie die Registerkarte **Sicherheit**.

- 3 Stellen Sie die Eigentümer und Berechtigte des Projekts entsprechend ein (zu den Berechtigten zählen die hinterlegten Einträge).

Nun steht auch den Benutzern das Vorlaufprojekt zur Verfügung.

Benutzern das Rechteset ALLPLAN und das Druckset in IBD Vorlaufprojekt zuweisen

Ohne entsprechende Rechte können normale Benutzer unter Workgroupmanager das Druckset in den Layereinstellungen des Allplan IBD Vorlaufprojekts nicht nutzen (das Druckset ist ausgegraut). Vergeben Sie für die einzelnen Benutzer die Zugriffsrechte für das vorhandene Druckset.

Das Rechteset ALLPLAN ist notwendig, damit alle Benutzer Zugriffsrechte auf die Layer haben.

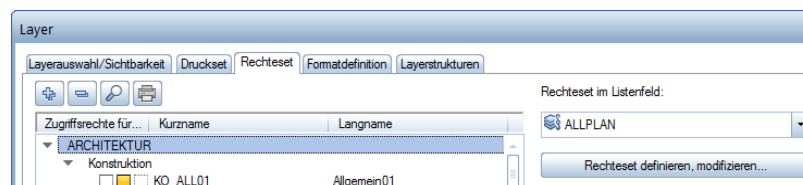

So richten Sie die Rechte der Benutzer für das Druckset ein und weisen ihnen das Rechteset ALLPLAN zu

- 1 Starten Sie Allplan als Allplan Administrator.
- 2 Klicken Sie im Menü **Ansicht** auf **Layer auswählen /einstellen**.
- 3 Wählen Sie die Registerkarte **Druckset**, und klicken Sie auf **Druckset definieren, modifizieren**.
- 4 Im Dialogfeld **Druckset-Verwaltung** wählen Sie die Registerkarte **Druckset zuordnen**.
- 5 Wählen Sie erst den Benutzer aus, markieren Sie dann alle Drucksets, die Sie dem Benutzer zuordnen möchten und weisen das Druckset dann durch einen Klick auf den Pfeil nach rechts zu.

Tipp: Wenn der Benutzer das Projekt während der Freischaltung geöffnet hatte, wird diese Zuweisung erst nach einem Projektwechsel aktualisiert.

Tipp: Sie können auch mehrere Benutzer zusammen anwählen. So können Sie in einem Schritt alle Drucksets allen Benutzern zuweisen.

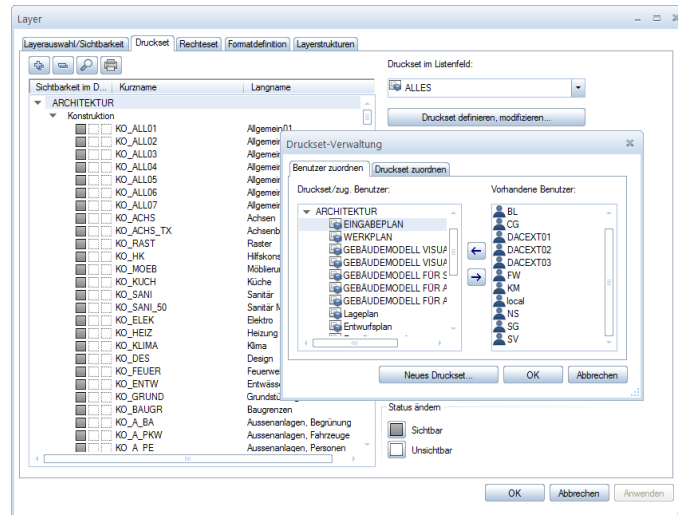

- 6 Bestätigen Sie mit **OK**.
- 7 Wählen Sie die Registerkarte **Rechtset**, und klicken Sie auf **Rechtset definieren, modifizieren**.
- 8 Im Dialogfeld **Rechtset-Verwaltung** wählen Sie die Registerkarte **Benutzer zuordnen**.
- 9 Wählen Sie erst einen oder mehrere Benutzer aus und ziehen Sie die Benutzer per Drag&Drop auf das Rechtset ALLPLAN oder markieren Sie das Rechtset ALLPLAN und klicken dann auf den Pfeil nach rechts.

Alternative: Druckset für alle Benutzer anzeigen

Bei Workgroups ohne explizite Benutzerrechte, d.h. bei denen alle Benutzer die gleichen Rechte haben, ist es meist ausreichend, jedem Benutzer alle Drucksets und Rechtsets anzuzeigen.

Diese Option wird durch die IBD Standardwerte im Allmenü bereits gesetzt. Somit entfällt die explizite Einstellung für Benutzerrechte in Allplan IBD 2018.

So zeigen Sie die Drucksets für alle Benutzer an

- 1 Starten Sie Allplan als Allplan Administrator.
- 2 Klicken Sie im Menü **Ansicht** auf **Layer auswählen /einstellen**.
- 3 Wählen Sie die Registerkarte **Rechtset**.
- 4 Aktivieren Sie die Option **Jedem Benutzer, für welchen keine explizite Zuweisung existiert, alle Drucksets und Rechtsets anzeigen**.

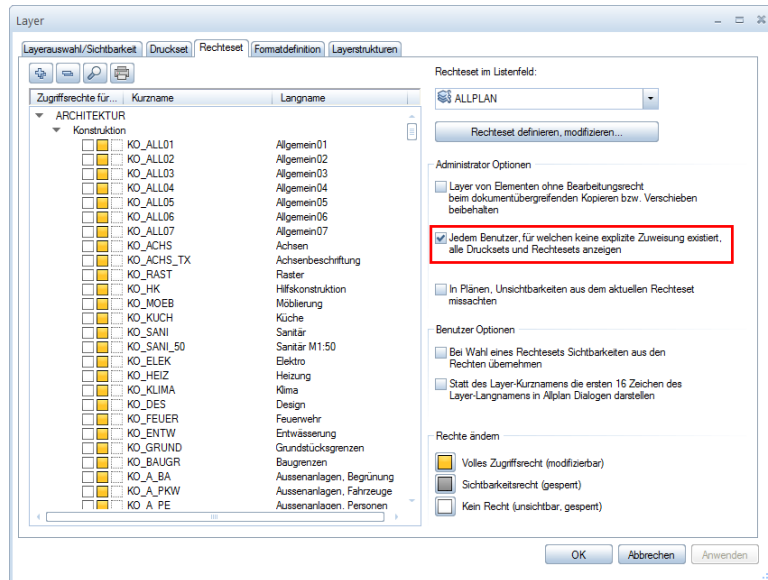

Allplan 2018 IBD Umbau und andere Programme

- Allgemein gilt: Wenn Allplan 2018, Allplan 2018 IBD Hochbau, Allplan 2018 IBD Industriebau sowie die Allplan 2018 IBD Umbau CAD-Planungsdaten mit anderen Allplan Programmen betrieben und installiert werden sollen, dann müssen diese Programme ebenfalls in Version 2018 vorliegen.

Allplan 2018 IBD Bauelemente Umbau in NEVARIS installieren

Wichtige Hinweise zur Installation

Bitte beachten Sie unbedingt folgende Hinweise:

- Für den Einsatz von **Allplan 2018 IBD Bauelemente Umbau** benötigen Sie NEVARIS und Allplan 2018 IBD Bauelemente Hochbau.
- Stellen Sie vor der Installation sicher, dass eine aktuelle Datensicherung vorhanden ist.
- Stellen Sie vor dem Starten des Installationsprozesses sicher, dass Sie über die für die Installation erforderlichen Administratorrechte verfügen.
- Stellen Sie weiterhin vor dem Starten des Installationsprozesses sicher, dass Sie den zu Ihrer Kundennummer gehörigen Freischaltcode zur Hand haben; diesen finden Sie auf Ihrem Lieferschein. Sollte dies nicht der Fall sein, wenden Sie sich bitte an die Hotline.
- Allplan und NEVARIS sind geschlossen. Im Netzwerk müssen bei Ausführen des Setup alle Anwender Allplan und NEVARIS geschlossen haben.
- Sowohl das Installieren, Kopieren als auch die Verwendung dieser Daten ist nur nach rechtmäßigem Erwerb gestattet. Bitte beachten Sie die Urheberrichtlinien und die Lizenzbedingungen.

Tipp: Weitere Informationen hierzu entnehmen Sie bitte der Online-Hilfe zur AVA.

Inhalte des Setup

Mit der Installation von **Allplan 2018 IBD Bauelemente Umbau** werden in NEVARIS folgende Daten installiert:

- Elementbuch **ALLPLAN IBD --- ELEMENTESTAMM UMBAU 2018**
- Elementbuch **ALLPLAN IBD --- ELEMENTESTAMM UMBAU BESTANDSBEWERTUNG 2018**

Installation durchführen

Setup ausführen und Freischaltcode eingeben

- NEVARIS 2018 und Allplan 2018 IBD Bauelemente Hochbau sind vollständig installiert und lauffähig konfiguriert.
- Allplan und NEVARIS sind geschlossen. Im Netzwerk müssen bei Ausführen des Setup alle Anwender Allplan und NEVARIS geschlossen haben
- Sie sind als der jeweilige NEVARIS Benutzer angemeldet mit Admin Rechten.
 - 1 Legen Sie den Datenträger in das passende Laufwerk.
 - 2 Klicken Sie im Startmenü auf **IBD 2018 Umbau Bauelemente**.
Der Installationsprozess wird automatisch gestartet.
 - 3 Folgen Sie dem Dialog des Installationsprogramms.
 - 4 Bestätigen Sie den Willkommen-Dialog mit Weiter.

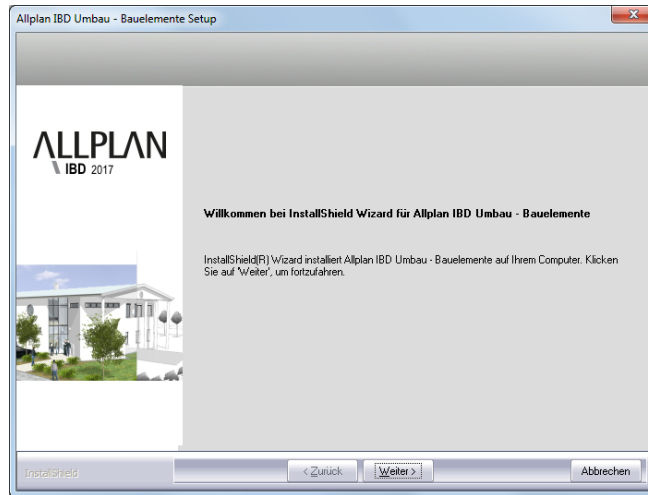

- 5 Beachten Sie bitte die Lizenzbedingungen, die Sie dem nun folgenden Dialogfeld **Lizenzvereinbarungen** entnehmen können.

Bestätigen Sie mit der Schaltfläche **Ja**, dass Sie die Lizenzbedingungen anerkennen.

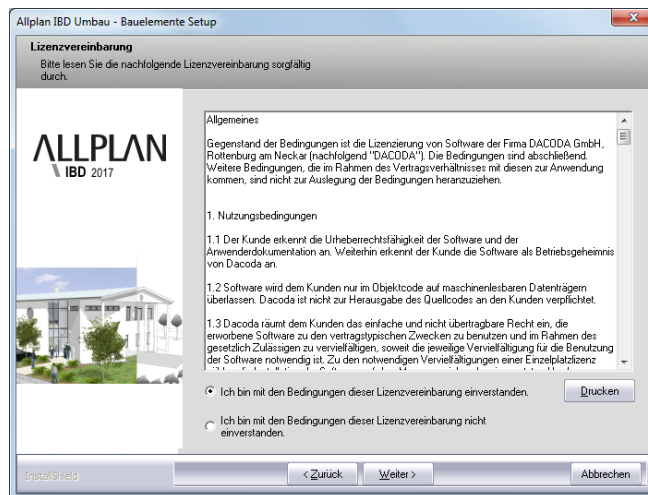

- 6 Tragen Sie im folgenden Dialogfeld **Benutzerinformationen** Ihre persönlichen Benutzerdaten ein und klicken Sie auf **Weiter**.

Tipp: Den Freischaltcode finden Sie auf Ihrem Lieferschein.

- 7 Tragen Sie im Dialogfeld **Text eingeben** den zu der angezeigten Kundennummer gehörigen Freischaltcode ein und klicken Sie auf **Weiter**.

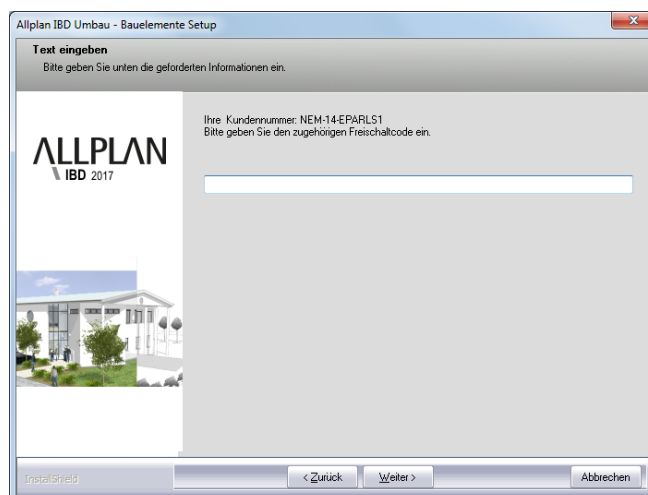

Der eigentliche Installationsprozess wird dadurch gestartet.

- 8 Sind alle Daten kopiert, wird dies mit folgendem Dialogfeld angezeigt.

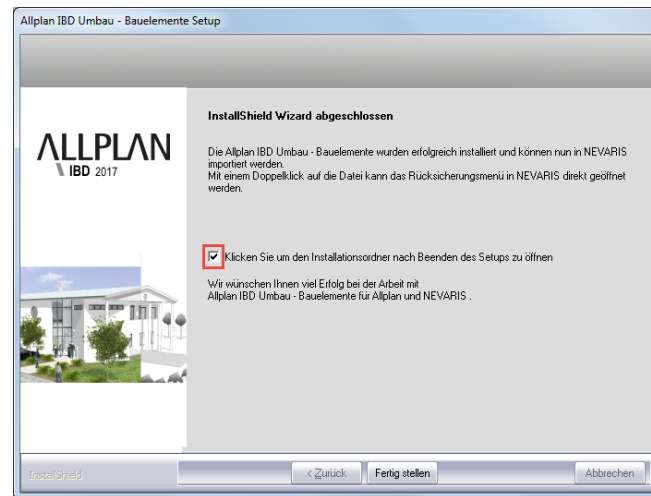

- 9 Klicken Sie auf **Fertig stellen**, um den Installationsprozess korrekt abzuschließen.

- 10 Wenn Sie den Haken zum Öffnen des Installationsordners gesetzt haben, gelangen Sie anschließend direkt in den Installationsordner von NEVARIS. Von hier starten Sie die Rücksicherung der Bauelemente.

Tipp: Verwenden Sie die Funktion Rücksichern in der NEVARIS –Projektverwaltung. (Siehe IBD Hochbau Bauelemente für NEVARIS.)

Hinweis: Falls Sie Allplan IBD Umbau – Bauelemente nicht installieren können, müssen Sie vorher Allplan IBD Hochbau – Bauelemente installieren.

Besonderheiten bei Update-Installation

Bei einer Update-Installation der Allplan IBD Umbau – Bauelemente wird der neue **ALLPLAN IBD – ELEMENTESTAMM** zusätzlich installiert.

Tipp: Weitere Informationen zum Kopieren und Archivieren von Projekten finden Sie in der Online-Hilfe von NEVARIS

Es ist daher nicht zwingend erforderlich, die „alten“ IBD Stämme der Update-Installation zu kopieren oder zu archivieren. Grundsätzlich werden keine Kundenprojekte oder kopierte Stammdaten überschrieben.

Allplan 2018 IBD Umbau Bauelemente und andere Programme

- Im Allgemeinen gilt, dass Allplan 2018 IBD Umbau Bauelemente nur mit anderen Allplan Programmen der Version 2018 betrieben werden kann. Gebäudemodell mit Allplan IBD Umbau Erweiterung erstellen

Einleitung

Die **Allplan 2018 IBD CAD-Planungsdaten Umbau-Erweiterung** dienen im 1. Schritt dazu, den Bestand zu erfassen.

Dazu stehen Ihnen die Bestands-Assistenten zur Verfügung.

Der Bestand wird ohne weitere Bearbeitung nicht ausgewertet. Er wird jedoch für einen späteren Umbau oder Ausbau benötigt, beispielweise wenn Maßnahmen wie Putz abschlagen oder Schimmel entfernen an Bestandswänden gemäß VOB ermittelt werden sollen.

Ab Version 2015 wird im Zuge der neuen HOAI auch die Möglichkeit geschaffen, eine Bestandsbewertung zur Ermittlung der anrechenbaren Kosten zu generieren.

Der Bestand wird meist durch Abbrechen von alten Wänden und alter Einbauteilen sowie Öffnungen und anderen zum Abbruch vorgesehenen Bauteilen verändert.

Dazu stehen Ihnen die Abbruch-Assistenten zur Verfügung.

Die Erneuerung von Wänden, Öffnungen, Türen und Ausbaubelägen funktioniert analog zu den Neubauelementen aus Allplan 2018 IBD Hochbau CAD-Planungsdaten und kann auch mit diesen erfolgen.

Bis auf wenige Ausnahmen (Ausbau-Assistent Umbau) werden die gleichen Geometrieinstellungen und Attributvorschläge verwendet. Die Animationsdarstellung der Neubauteile aus den Assistenten Neubau in der Gruppe Umbau wird in roter Farbe dargestellt, anstatt mit realen Texturen.

Die Qualifizierung und Auswertung des Bestandes und das Aufmessen spezieller Maßnahmen zur Instandhaltung bei der Gebäudesanierung erfolgt anschließend über die sog. Messgehilfen.

Bei Bauen im Bestand ist es wichtig, Bestand und Abbruch Teilbilder von Neubau Teilbildern zu trennen. Dies geschieht neben der Struktur

im Vorlaufprojekt zusätzlich über eine intelligente Layersteuerung um jederzeit eine Trennung zu gewährleisten.

Ausnahmen sind manchmal baulich nötig, z.B.: wenn Neubau Öffnungen in Bestandswände eingebracht werden.

Allplan Projekt anlegen und einstellen

Das Vorlaufprojekt Umbau, Inhalte

Die Option IBD Umbau verwendet das Vorlaufprojekt Umbau Erweiterung.

Das Vorlaufprojekt **Allplan IBD 2018 VORLAUF UMBAU Erweiterung** enthält bereits die für die Umbauplanung relevanten Zeichnungstypen, Layer, Flächen- und Linienstile, Drucksets, Bildschirmdarstellungsfavoriten, Teilbilder, Bauwerksstruktur usw. und ist zum Hochbau kompatibel.

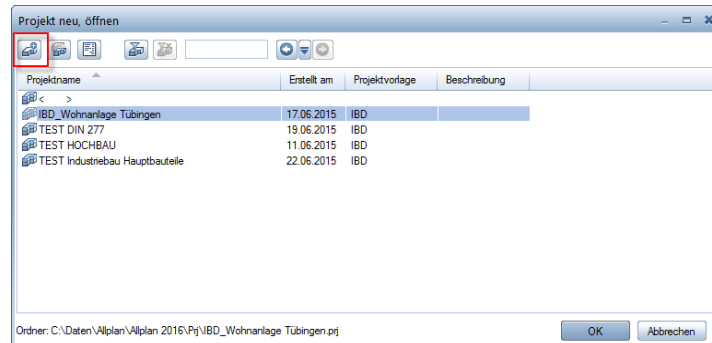

Über den Befehl „Neues Projekt“ gelangen Sie in die Maske, wo sie die Vorlaufprojekte auswählen können.

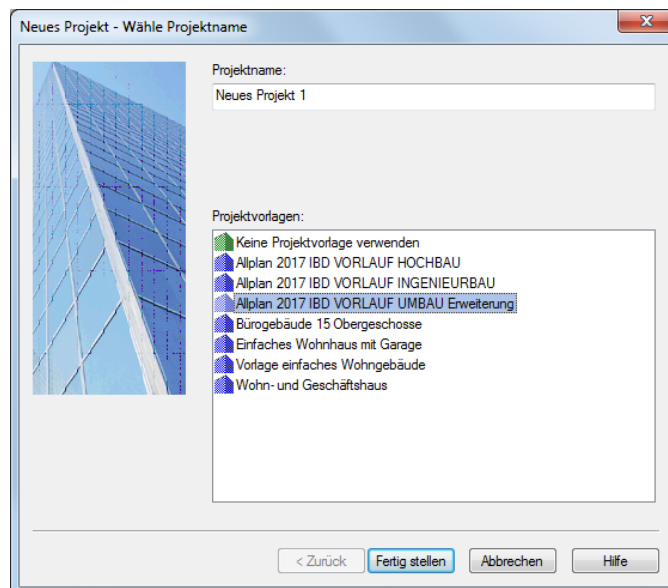

Struktur des Projekts – IFC-konform

Die kompletten Projektdaten befinden sich – wie beim Hochbau - ebenfalls in den ersten 500 Teilbildern.

Die Struktur der **Ableiten** Funktionen für Schnitte, Ansichten usw. ist ebenfalls identisch mit dem Hochbau.

Für die Bestanderfassung wurde der neue Knoten **GEBÄUDEMODELL BESTAND** integriert. Der Knoten beginnt mit den Hauptteilbildnummern 401, 411, 431 usw. Die übrigen Geschosse folgen in 10er Schritten.

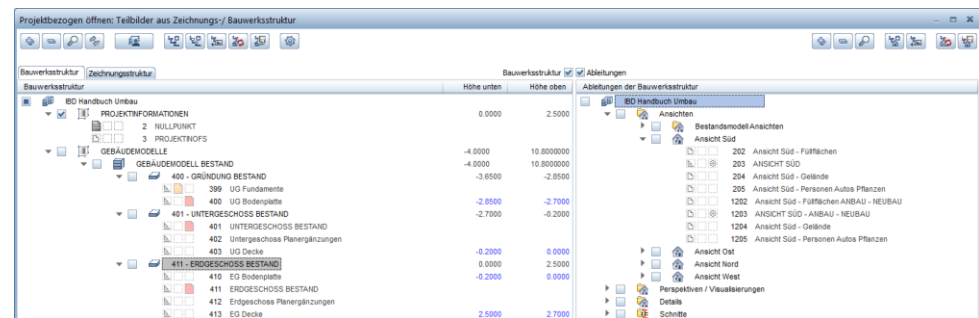

Im Knoten **GEBÄUDEMODELL UMBAU** befinden sich die Teilbilder **BESTAND + ABBRUCH** ein weitere Knoten für **NEUBAU** wurde definiert.

Teilbildnummer	Bezeichnung	Höhe unten	Höhe oben
010	GESCHOSSÜBERGREIFENDES UMBAU	-4.0000	10.8000
100	GRÜNDUNG UMBAU	-3.6500	-2.8500
101	UNTERGESCHOSS UMBAU	-2.7000	-0.2000
111	ERDGESCHOSS UMBAU	0.0000	2.5000
110	EG Bodenplatte Neubau	-0.2000	0.0000
111	ERDGESCHOSS Neubau		
112	Erdgeschoss Planergänzungen Neubau		
113	EG Decke Neubau	2.5000	2.7000
114	EG Feuerwehreinsatzplan		
115	EG Bestand + Abbruch		
116	EG Bestand + Abbruch Decke	2.5000	2.7000
117	EG Flucht- und Rettungsweg		
118	EG Brandschutzplanung		

Die Teilbilder für **NEUBAU** sind identisch mit dem Hochbau.

Die Teilbilder für **BESTAND + ABBRUCH** liegen auf den Folgenummern im gleichen Geschossbereich.

Hinweis: Die Trennung von **BESTAND + ABBRUCH** und **NEUBAU** Elementen ist essentiell wichtig, speziell für das korrekte Verschneidungsverhalten der Bauteile.
Ausnahmen bilden nur Neubauöffnungen in Bestandswänden.

Ressourcen

Das Vorlaufprojekt **___Allplan IBD 2018 VORLAUF UMBAU Erweiterung** beginnt mit dem Zeichnungstyp **Umbauzeichnung farbig/schraffur**.

Bei diesem Zeichnungstyp werden Bestand, Abbruch und Neubau farbig unterschieden.

Weitere Zeichnungstypen sind in der Gruppe **UMBAU** vorhanden.

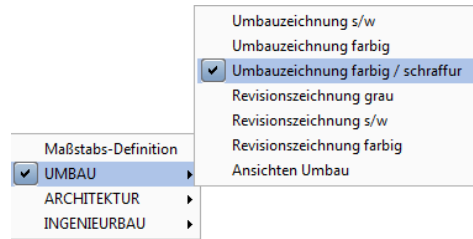

Definitionen werden über Menü **Extras - Definitionen - Linienstile, Flächenstile und Zeichnungstypen** verändert.

Layer

Die Layer werden erweitert um die zusätzliche Gruppe **PLANEN IM BESTAND**. Zusätzliche Layer für **Abbruch** und **Bestand** sind vorhanden.

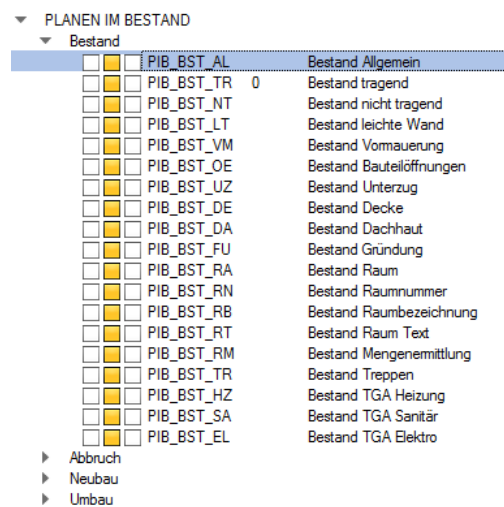

Drucksets

Die Option IBD Umbau enthält zusätzliche Drucksets in der Gruppe **UMBAU** für die Bezugsmaßstäbe 1:50 und 1:100.

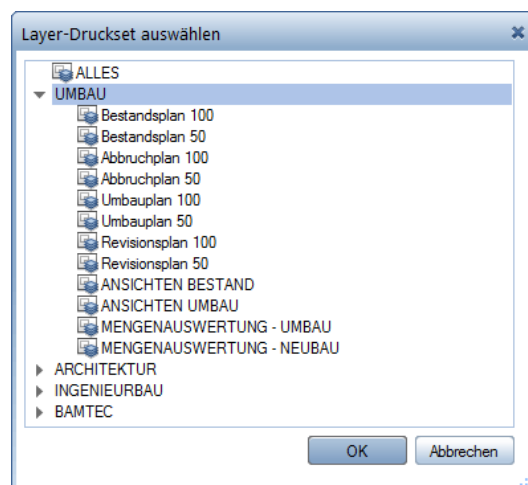

Darstellungsfavoriten

Die Option IBD Umbau enthält zusätzliche umbauspezifische Darstellungsfavoriten.

- Die Darstellungsfavoriten von 301 bis 309 sind für Maßstab M 1:100
- Die Darstellungsfavoriten ab 311 sind nahezu identisch und für Maßstab M 1:50
- Zusätzlich finden Sie die Darstellungsfavoriten der Option **Hochbau**.

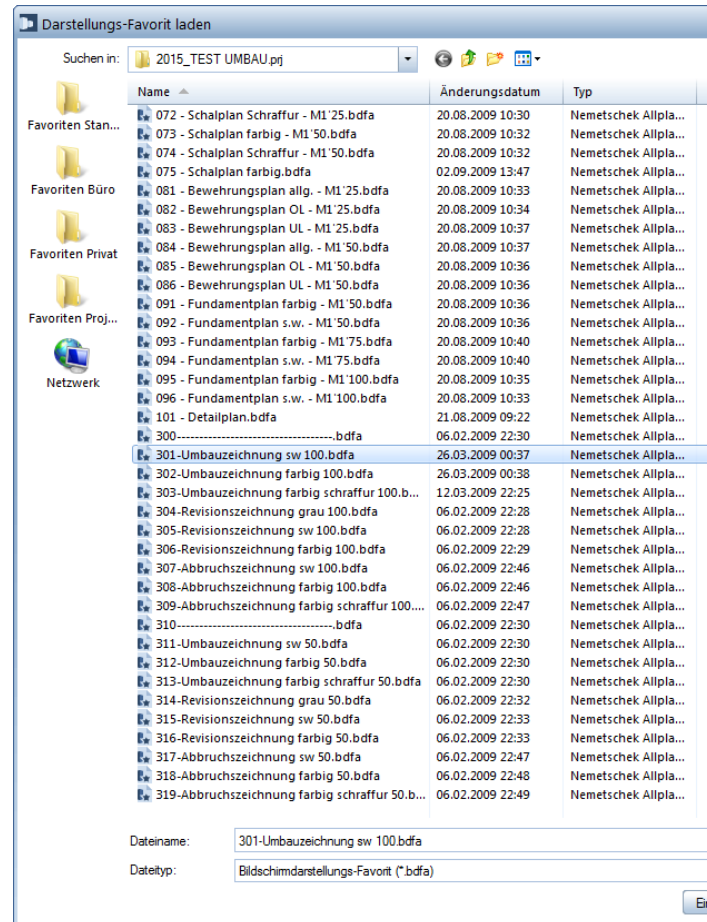

Vorlaufprojekt Umbau kopieren und umbenennen

So kopieren Sie das Vorlaufprojekt

- 1 Klicken Sie im Menü **Datei** auf **Projekt neu, öffnen**.
- 2 geben Sie den Projektnamen ein und wählen Sie das Projekt **___Allplan IBD 2018 VORLAUF UMBAU Erweiterung** aus den Projektvorlagen.

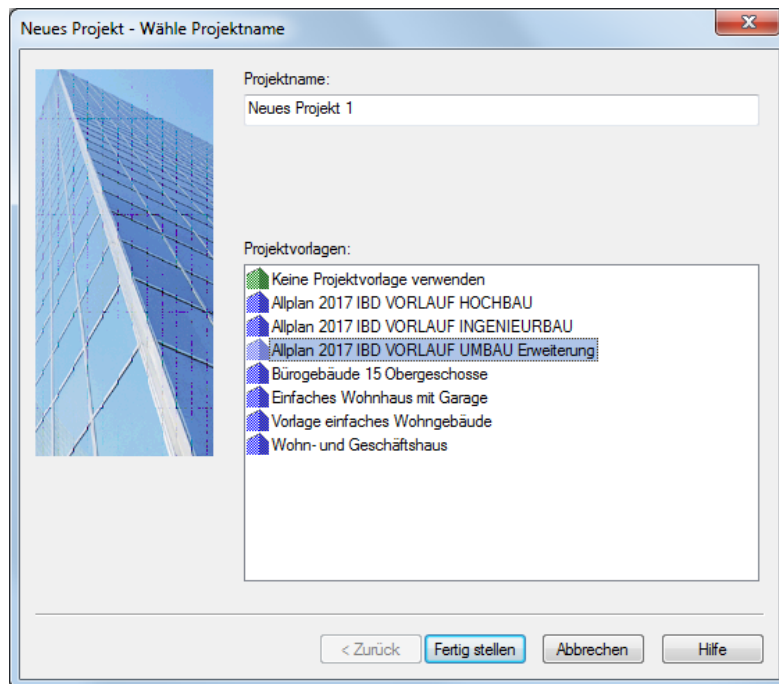

- 3 Danach mit **Fertigstellen** schließen Sie den Vorgang ab.

Alle Projektdaten und Ressourcen werden kopiert. Allplan wechselt nach dem Kopiervorgang automatisch in die Projektkopie.

Projekt mit Elementstamm verknüpfen

Rechercheprojekte festlegen

Für die Option IBD Umbau stellen Sie zusätzlich zum seither verwendeten Elementstamm Hochbau / Industriebau noch den Elementstamm **Umbau** in der **Recherchedefinition** mit ein.

Die Reihenfolge der Elementstämme in der Recherche ist egal

So legen Sie das Rechercheprojekt fest

➔ Allplan 2018 ist gestartet

- 1 Klicken Sie im Menü **Datei** auf **Projekt neu, öffnen**.
- 2 Markieren Sie im Dialogfeld **Projekt neu, öffnen** das Projekt, für das Sie das Rechercheprojekt festlegen möchten.
- 3 Öffnen Sie durch Klicken mit der rechten Maus das kontextsensitive Menü und wählen Sie **Eigenschaften**.

Das Dialogfeld **Projekteinstellungen** wird eingeblendet.

- 4 Aktivieren Sie unter **Pfadeinstellungen** die Option **CAD-AVA-Projektzuordnung**.

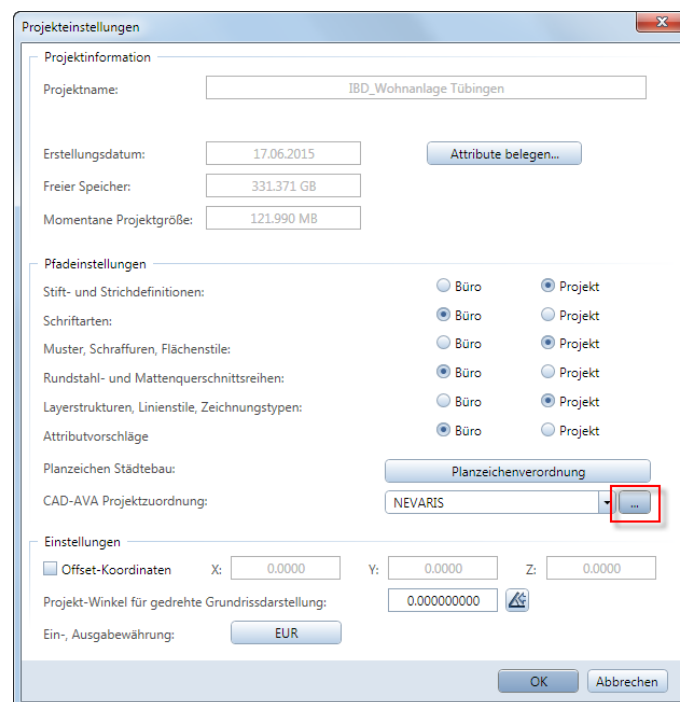

- 6 Klicken Sie nun auf die Schaltfläche **Pfad**.
- 7 Über die Schaltfläche **Neu** gelangen Sie in den voreingestellten Projektpfad von NEVARIS.



- 8 Wählen Sie zunächst den Elementstamm für Hochbau und mit Übernehmen die Stammdaten für Umbau Erweiterung. Je nach Modulumfang noch die Stammdaten für Industrie- und Gewerbebau

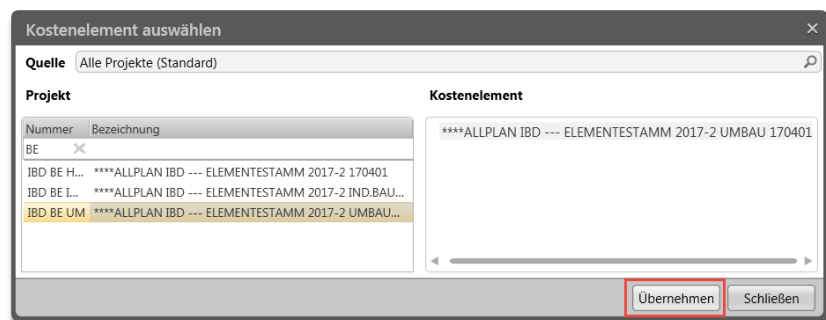

- 9 Bestätigen Sie mit **OK**.

Assistenten UMBAU Erweiterung

Assistenten laden

So stellen Sie den Pfad für Assistenten ein und laden einen Assistent

- ➔ Allplan 2018 ist noch geöffnet; das Vorlaufprojekt ist aktiv.
- 1 Zeigen Sie im Menü Ansicht auf Symbolleisten, und klicken Sie dann auf Assistenten. Das zuletzt aktive Assistentenfenster wird geöffnet.
- 2 Klicken Sie mit der linken Maustaste in den Kopfbereich des Assistenten, und öffnen Sie die gewünschte Gruppe

Alternativ können Sie die mitgelieferte UBX Oberflächendatei der IBD CAD-Planungsdaten Hochbau verwenden.

Die Konfiguration finden Sie in Teil 1 Hochbau, Abschnitt „Empfohlene Konfigurationseinstellungen“ – „Benutzeroberfläche (Symbolleisten)“.

Die Bestands-Assistenten, Details

Die Arbeitsweise im Umgang mit Assistenten wird im Kapitel Hochbau „Arbeiten mit Assistenten“ erläutert.

Der Bestand wird ohne Änderung von Attributen bei der Mengenübergabe nicht ausgewertet.

Ab Version 2015 wird im Zuge der neuen HOAI auch die Möglichkeit geschaffen, eine Bestandsbewertung zur Ermittlung der anrechenbaren Kosten zu generieren.

Die Elemente der Bestandsassistenten sollten auf den vorgesehen Teilbildern des Vorlaufprojektes gezeichnet werden.

Alle Bauteile der Bestandsassistenten werden automatisch auf Bestands-Layer gezeichnet.

Alle Bauteilhöhen sind auf die Standardebene bezogen.

Die Einstellung erfolgt bevorzugt über den Ebenenmanager.

Assistent BESTAND Wände, Öffnungen

Methode:

Assistent **Wände, Öffnungen** aus der Gruppe **IBD 2018 Umbau – Bestand** verwenden.

Erzeugen gleichartiger Elemente mit Doppelklick rechts auf das Referenzelement im Assistenten

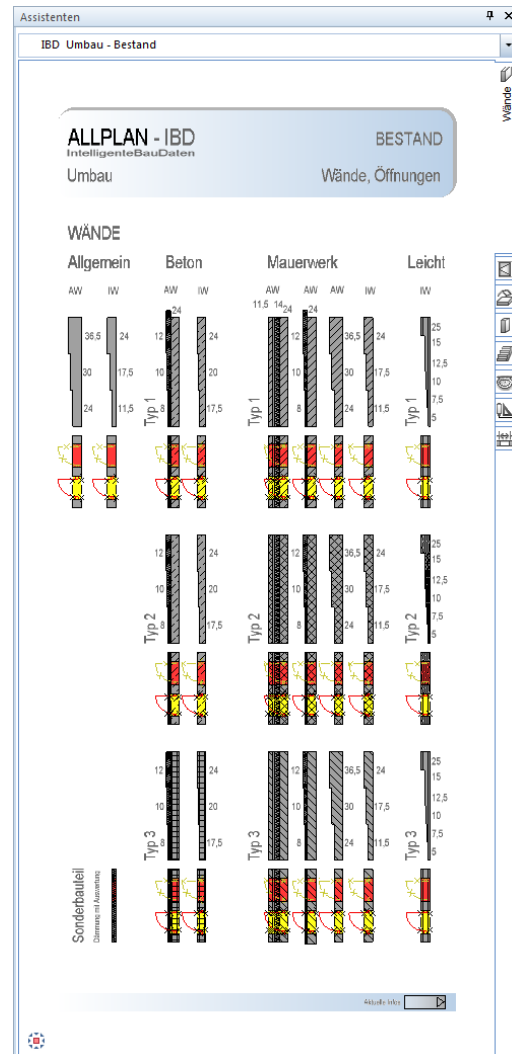

Die Wände sind bereits grafisch nach Materialien für Beton, Mauerwerk und Leichtbauwände in unterschiedlichen Wandstärken unterschieden.

Eine Änderung der Wandstärken im Dialogfeld **Eigenschaften** der Wand in Allplan ist jederzeit möglich.

Zusätzlich gibt es noch einen Wandtyp **Allgemein** für Bestandswände, die zum Zeitpunkt der Eingabe materialspezifisch erst später definiert werden können.

Die Füllkörper und Abbruchkörper in den Öffnungen, sowie die Öffnungsmakros dienen der späteren Übernahmedefinition beim späteren Schließen und Abbrechen von Bestandsöffnungen.

Die Arbeitsweise wird im Abschnitt „Schließen und Herstellen von Öffnungen“ beschrieben.

Assistent BESTAND Fenster, Türen

Methode:

Assistent **Fenster, Türen** aus der Gruppe **IBD 2018 Umbau – Bestand**, Registerkarte **Öffnungen** verwenden.

Erzeugen gleichartiger Elemente mit Doppelklick rechts auf das Referenzelement im Assistenten

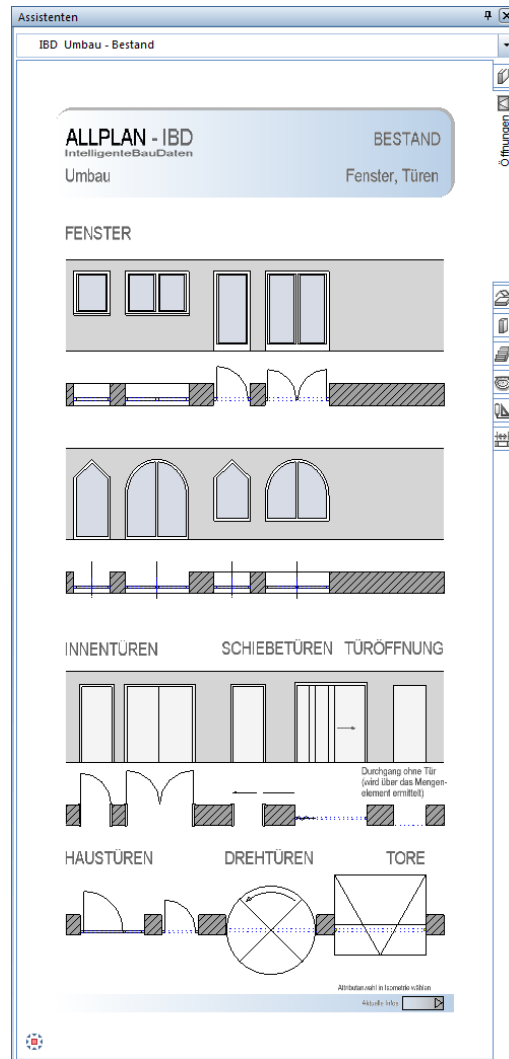

Die Öffnungsbauteile werden über die gleiche Arbeitsweise wie im Hochbau in die Bestandswände eingesetzt.

Die Öffnungen werden benötigt um VOB-Abzugsflächen bei späteren Ausbau- und Sanierungsmaßnahmen zu ermitteln.

Einbauteile (Makros) wie Fensterbänke innen, Fenstersimsen außen oder Verschattungen sind in diesem Assistenten nicht enthalten.

Die Makros in den Öffnungen können nachträglich bearbeitet werden, falls z.B. andere Teilungen oder Öffnungsformen gewünscht sind.

Assistent BESTAND Decke, Dach

Methode:

Assistent **Decke, Dach** aus der Gruppe **IBD 2018 Umbau – Bestand** verwenden.

Erzeugen gleichartiger Elemente mit Doppelklick rechts auf das Referenzelement im Assistenten

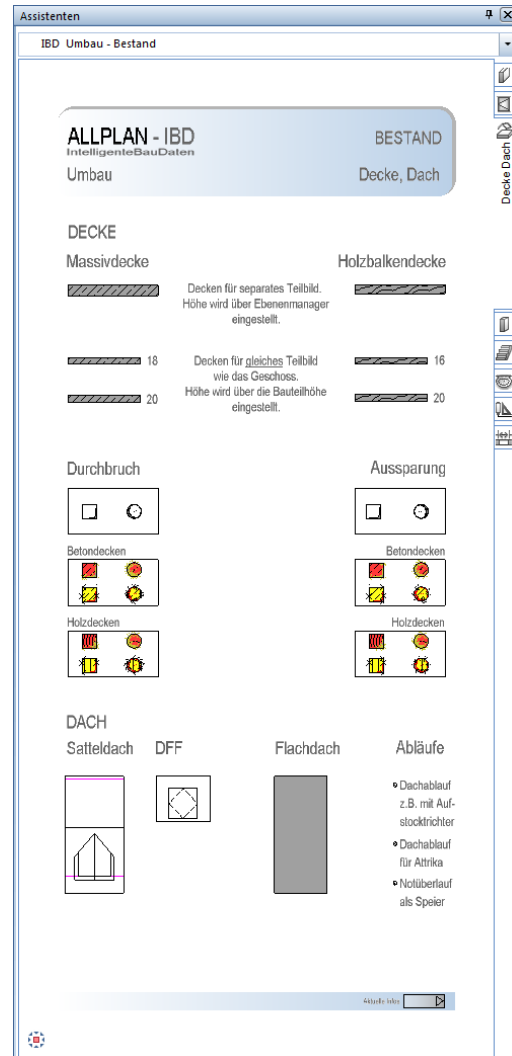

Die Eingabe der horizontalen Bauteile wie Decken, Durchbrüche und Dachaufbauten funktioniert analog der gleichnamigen Bauteile im Hochbau.

Assistent BESTAND Stützen, Aufkantungen, Gründung

Methode:

Assistent **Stützen, Aufkantungen, Gründung** aus der Gruppe **IBD 2018 Umbau – Bestand** verwenden.

Erzeugen gleichartiger Elemente mit Doppelklick rechts auf das Referenzelement im Assistenten

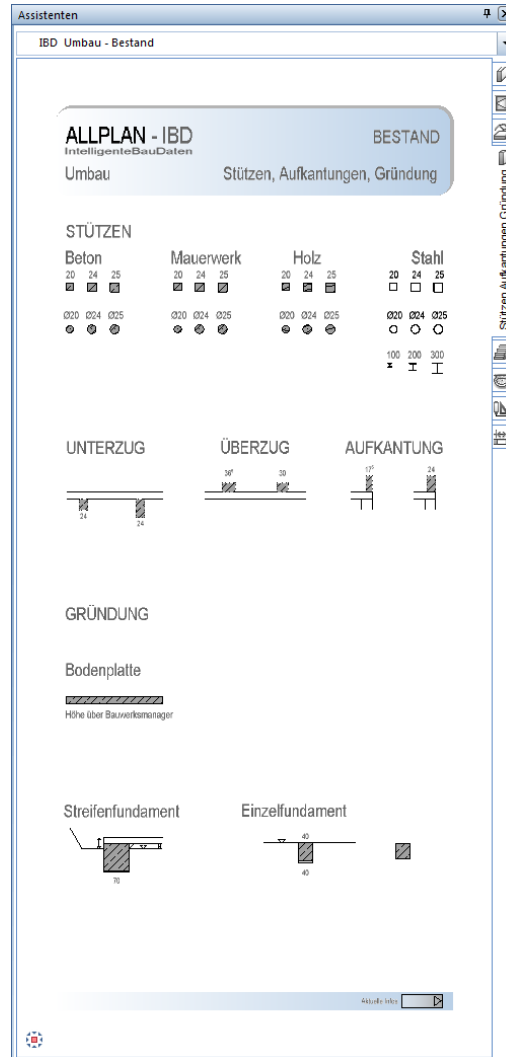

Die Eingabe von Bauteilen wie Stützen, Unterzügen, Aufkantungen, sowie Bodenplatten und Fundamenten funktioniert analog der gleichnamigen Bauteile im Hochbau.

Die Ermittlung sollte auf den vorgesehenen Teilbildern des Bestandes erfolgen.

Dabei können Stützen und Unterzüge im Geschossteilbild konstruiert werden.

Für Decken, Bodenplatten und Fundamente sind jeweils eigene Teilbilder im Vorlaufprojekt vorgesehen. Die Höhendefinition wurde standardmäßig an den Ebenenmanager in der Bauwerksstruktur gekoppelt.

Assistent BESTAND Treppen

Methode:

Assistent **Treppen** aus der Gruppe **IBD 2018 Umbau – Bestand** verwenden.

Erzeugen gleichartiger Elemente mit Doppelklick rechts auf das Referenzelement im Assistenten

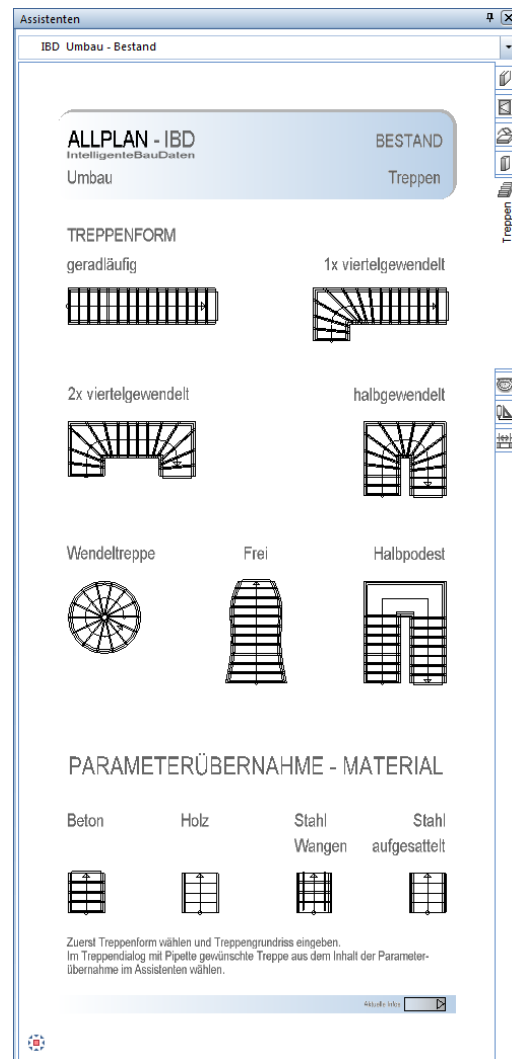

Erzeugen Sie die Bestandstreppe durch Anwahl einer gewünschten Treppenform im Assistent Bestand Treppen.

Eine Übernahme von Material im Dialogfeld **Treppenbauteile** des Treppendialoges ist mittels  **Eigenschaften übernehmen** nach der Eingabe des Treppengrundrisses möglich.

Die einzelnen Treppenbauteile im Treppendialog haben keine realen Texturdarstellungen wie im Hochbau, sondern werden einheitlich im Animationsfenster in grauer Darstellung erzeugt.

Ohne Bearbeitung wird die Bestandstreppe in der Mengenermittlung nicht berücksichtigt.

Assistent BESTAND Heizung, Sanitär, Elektro

Methode:

Assistent **Heizung, Sanitär, Elektro** aus der Gruppe **IBD 2018 Umbau – Bestand**, Registerkarte **TGA** verwenden.

Erzeugen gleichartiger Elemente mit Doppelklick rechts auf das Referenzelement im Assistenten

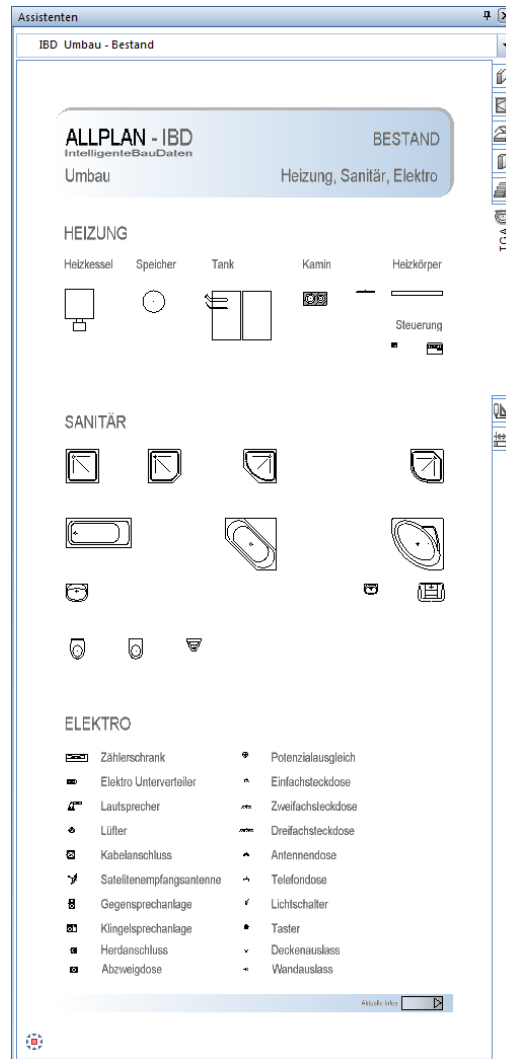

Die Eingabe von TGA Symbolen für die Haustechnik kann auf zwei Arten erfolgen:

- Doppelklicken Sie ein Bauteil mit der rechten Maustaste. Im Anschluss öffnet sich die Eingabeoption wie bei Symbolen aus den Katalogen

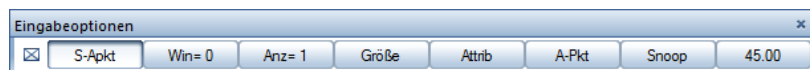

Mit den bekannten Absetzmöglichkeiten können Sie die Objekte in Ihrem Grundriss platzieren.

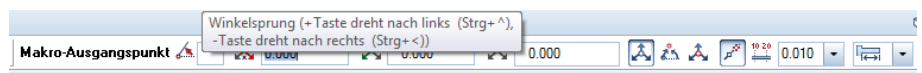

- Alternativ können Sie mit der linken Maustaste das gewünschte Bauteil markieren und mit **Kopieren und Einfügen** über die Zwischenablage im Grundriss platzieren.

Hinweis: Im Unterschied zu Allplan IBD Hochbau wurde bei diesen Gegenständen auf Accessoires wie z.B. Duschabtrennungen, Toilettenbürste oder Handtuchhalter verzichtet.

Assistent BESTAND Konstruktion 2D

Methode:

Assistent **Konstruktion 2D** aus der Gruppe **IBD 2018 Umbau – Bestand**, Registerkarte **2D** verwenden.

Erzeugen gleichartiger Elemente mit Doppelklick rechts auf das Referenzelement im Assistenten

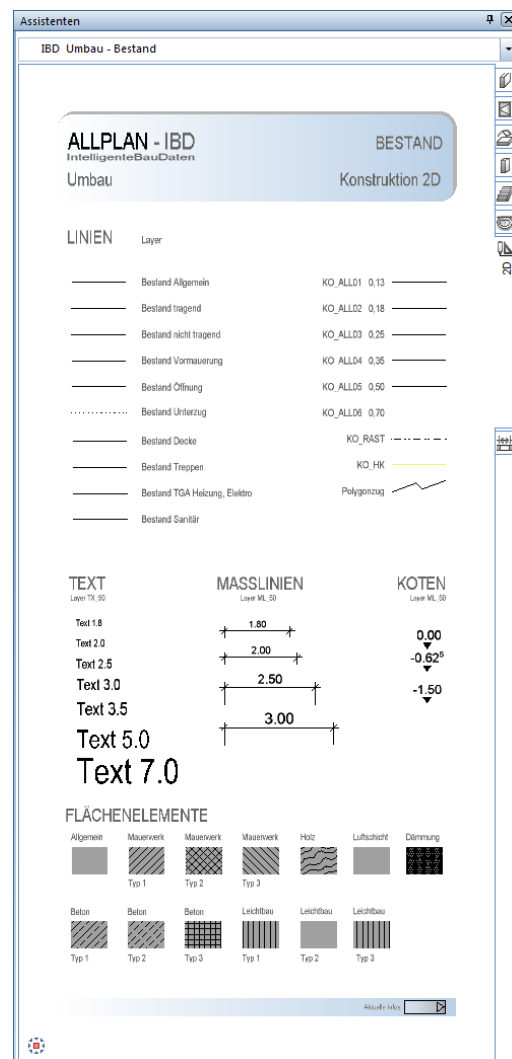

Der Assistent **BESTAND Konstruktion 2D** dient nur zum Ergänzen von Linien, Schraffuren Maßlinien und Texten.

Bis auf die Maßlinien sollten die ergänzenden 2D Konstruktionselemente auf einem separaten Teilbild gezeichnet werden (Planergänzungen).

Somit bleiben die Grundrisse übersichtlich, und Sie bearbeiten immer die Architekturbau- teile, ohne dass 2D Elemente stören.

Die Abbruch-Assistenten, Details

Tip: Eine Einführung in die Umbauplanung erhalten Sie im PDF-Dokument „Schritte zum Erfolg Umbau“, das Sie im Internet von Allplan Connect im Bereich **TRAINING – Dokumente** herunterladen können.

Die Assistenten für Abbruch sind im Wesentlichen optisch und namentlich an die Bestandassistenten angeglichen. Jedoch unterscheidet sich die Arbeitsweise im Vergleich zu den Bestandassistenten.

Der gezeichnete Bestand in den Knoten **BESTAND** auf den Teilbildern 401, 402, 403 und folgende sollte auf die zugehörigen Teilbilder **Bestand+Abbruch** im Knoten **BESTAND + ABBRUCH** kopiert werden.

Dazu haben Sie folgende Möglichkeiten:

- Über die Zwischenablage mittels **Kopieren** (STRG+C) und **Einfügen an Originalposition** (STRG+ALT+V).

Somit bleibt der Bestand in seiner ursprünglichen Form auf den Teilbildbereichen 401 und folgende unverändert vorhanden.

Anschließend erfolgt die Definition aller Abbruchbauteile in der zuvor erzeugten Kopie des Bestandes.

Dazu öffnen Sie die Teilbilder 101, 102, 103 und folgende im Knoten **UMBAU** des jeweiligen Geschosses.

Vorbereitung

Umbauplanung vorbereiten, wichtige Schritte

- 1 Der Bestand bleibt in seiner ursprünglichen Form unverändert, z.B. auf Teilbild 431 im Knoten **BESTAND** des jeweiligen Geschosses.

▼	<input checked="" type="checkbox"/>		411 - ERDGESCHOSS BESTAND	0.0000	2.5000
			410 EG Bodenplatte	-0.2000	0.0000
			411 ERDGESCHOSS BESTAND		
			412 Erdgeschoss Planergänzungen		
			413 EG Decke	2.5000	2.7000

- 2 Eine Kopie des Bestandes wird im Knoten **UMBAU** in den Knoten **BESTAND + ABBRUCH** des jeweiligen Geschosses kopiert, z.B. auf das Teilbild 185.

▼	<input checked="" type="checkbox"/>		GEBÄUDEMODELL UMBAU	-4.0000	10.8000
			010 - GESCHOSSÜBERGREIFENDES UMBAU	-4.0000	10.8000
			100 - GRÜNDUNG UMBAU	-3.6500	-2.8500
			101 - UNTERGESCHOSS UMBAU	-2.7000	-0.2000
		<input checked="" type="checkbox"/>	111 - ERDGESCHOSS UMBAU	0.0000	2.5000
			110 EG Bodenplatte Neubau	-0.2000	0.0000
			111 ERDGESCHOSS Neubau		
			112 Erdgeschoss Planergänzungen Neubau		
			113 EG Decke Neubau	2.5000	2.7000
			114 EG Feuerwehreinsatzplan		
			115 EG Bestand + Abbruch		
			116 EG Bestand + Abbruch Decke	2.5000	2.7000
			117 EG Flucht- und Rettungsweg		
			118 EG Brandschutzplanung		

- 3 Anschließend wird dieser *neue Bestand* bearbeitet, indem die Bestandswände mit Formateigenschaften der Abbruchassistenten umdefiniert werden. Details siehe auf den folgenden Seiten.

Assistent ABRUCH Wände

Methode:

Assistent **Wände** aus der Gruppe **IBD 2018 Umbau – Abbruch**, Registerkarte **Wände** verwenden.

Übernahme der Parameter der Abbruchassistenten mit der Funktion  **Umwandlung Umbauplanung** aus dem Referenzelement im Assistenten.

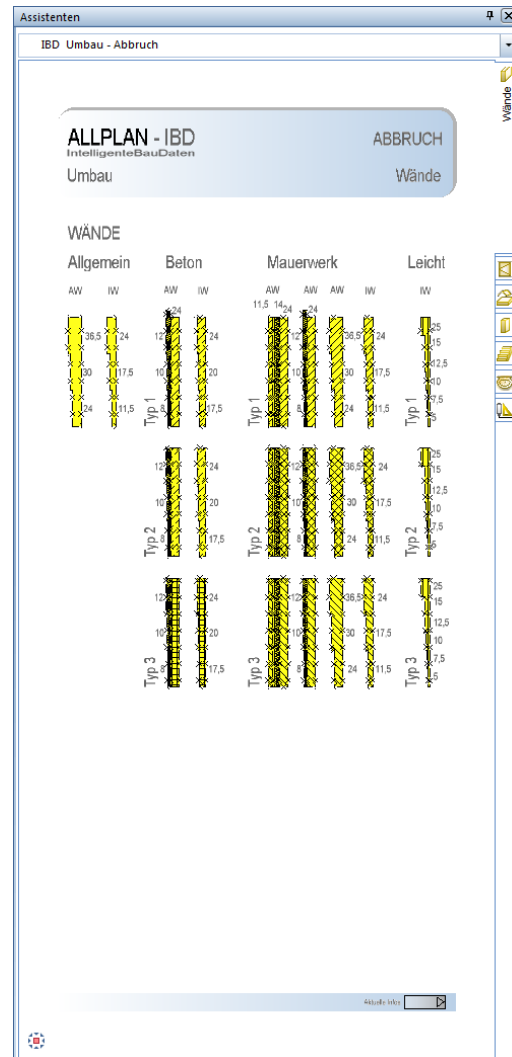

So wandeln Sie Bestandwände in Abbruch um

- 1 Wechseln Sie in die Assistentengruppe **IBD 2018 Umbau - Abbruch**.
- 2 Öffnen Sie den Assistenten **Wände**.
- 3 Öffnen Sie das Kontextmenü des gewünschten Bauteils und aktivieren Sie die Funktion  **Umwandlung Umbauplanung**.

Im Dialogfeld **Umwandlung Umbauplanung** ist die Funktion **In Abbruch wandeln** automatisch aktiviert.

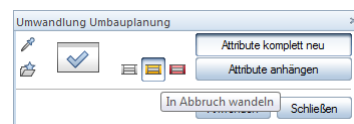
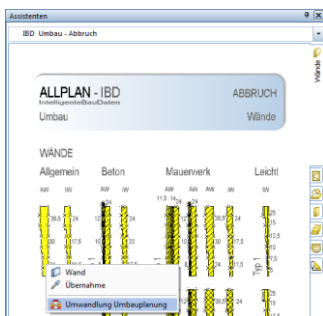

- 4 Achten Sie darauf, dass „**Attribute komplett neu**“ aktiviert ist
- 5 Klicken Sie die gewünschte Wand an, sie wird rot markiert.
- 6 Klicken Sie nun im Dialogfeld **Umwandlung Umbauplanung** auf **Anwenden**.

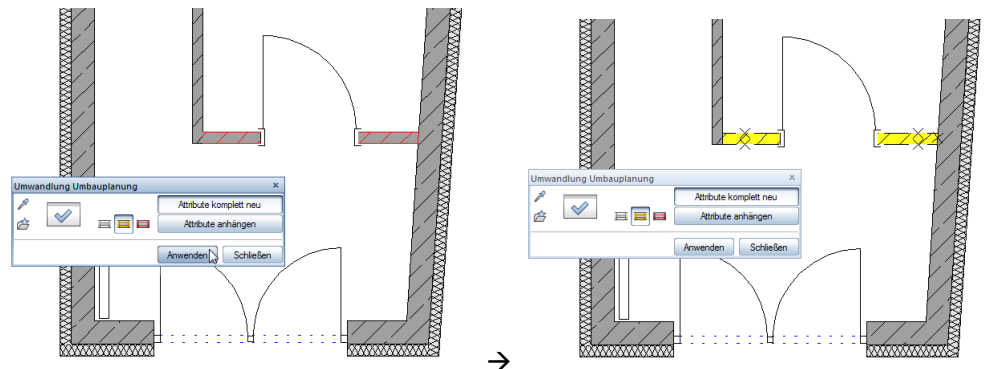

Die in Abbruch umgewandelte Innenwand wird gelb dargestellt.

Zusätzlich wird neben den Formateigenschaften auch der Materialnahmen und alle relevanten Attribute auf das Bauteil übertragen.

Hinweis für Mengenermittlung:

Bei Anwahl von tragenden Wänden wird bei der Ermittlung von Mengen auch die Unterfangung berücksichtigt. (Statisch tragend)

In der Attributmaske können über die Funktion **Objektattribute übertragen, löschen** pro Bauteil anschließend Feineinstellungen für die Mengen- und Kostenberechnung vorgenommen werden.

Weitere Information finden Sie in Teil 1 Hochbau, Abschnitt „Ändern von Material und Attributen“ ab Seite 135.

Beispiel Wände Mauerwerk:

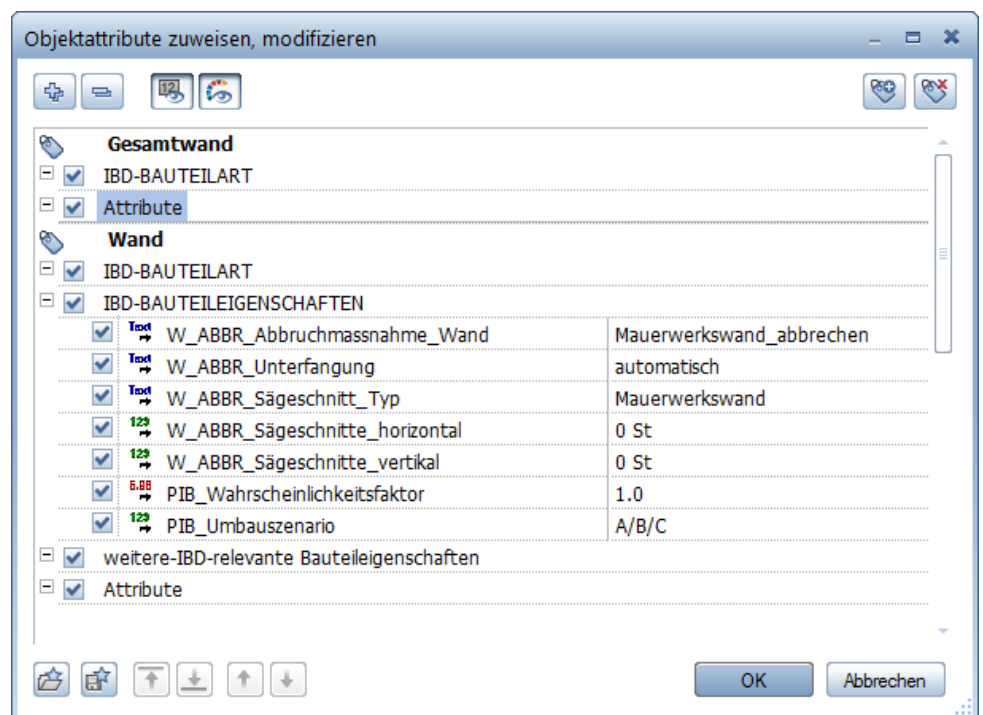

Assistent ABRUCH Fenster, Türen

Methode:

Assistent **Fenster, Türen** aus der Gruppe **IBD 2018 Umbau – Abbruch**, Registerkarte **Öffnungen** verwenden.

Übernahme der Parameter der Abbruchassistenten mit der Funktion  **Umwandlung Umbauplanung** aus dem Referenzelement im Assistenten.

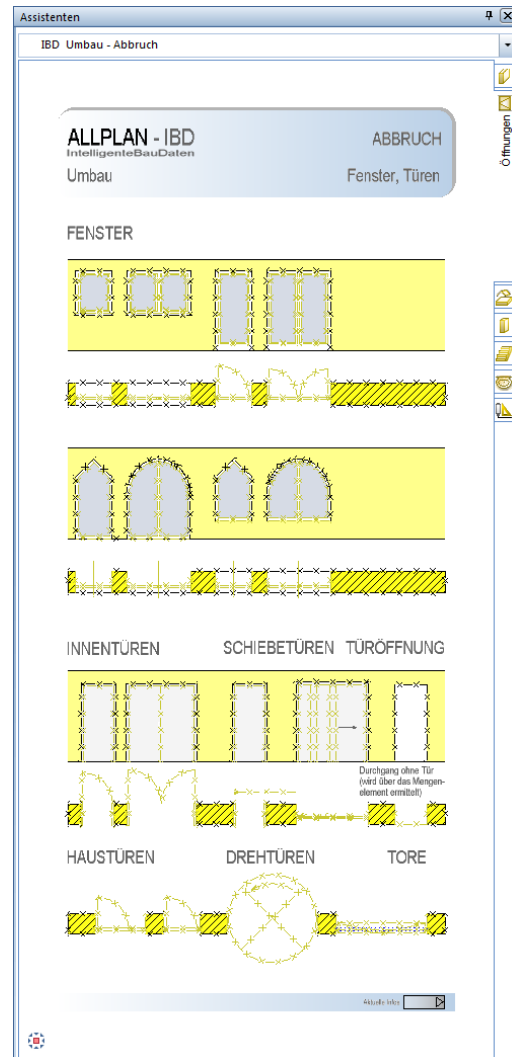

So wandeln Sie eine Innentür in Abbruch um

- 1 Wechseln Sie in die Assistenten **Öffnungen**.
- 2 Zoomen Sie z.B. die Innentüren.
- 3 Klicken Sie im Menü **Wiederholen** auf  **Umwandlung Umbauplanung**.

WICHTIG:

prüfen Sie in den Eigenschaften der Funktion ob die Option: „Format-Eigenschaften auf von Layer setzen“ aktiviert ist.

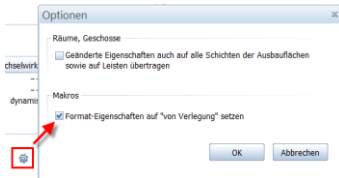

 **In Abbruch wandeln** automatisch aktiviert.

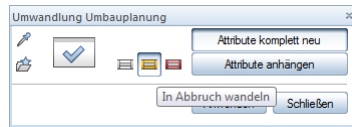

- 4 Klicken Sie im Dialogfeld **Umwandlung Umbauplanung** auf  **Parameter übernehmen** und klicken Sie im Assistenten auf die einflügelige Innentür.

- 5 *Was soll in Abbruch gewandelt werden?*

Ziehen Sie einen Bereich auf, der alle Teile der zu wandelnden Innentür umfasst. Ziehen Sie dazu den Bereich von links oberhalb der Tür nach rechts unterhalb der Tür. Der aufgezeichnete Bereich wird blau dargestellt.

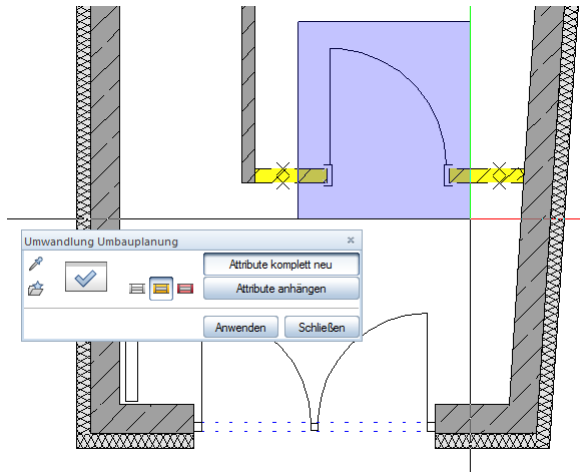

- 6 Klicken Sie nun im Dialogfeld **Umwandlung Umbauplanung** auf **Anwenden**.

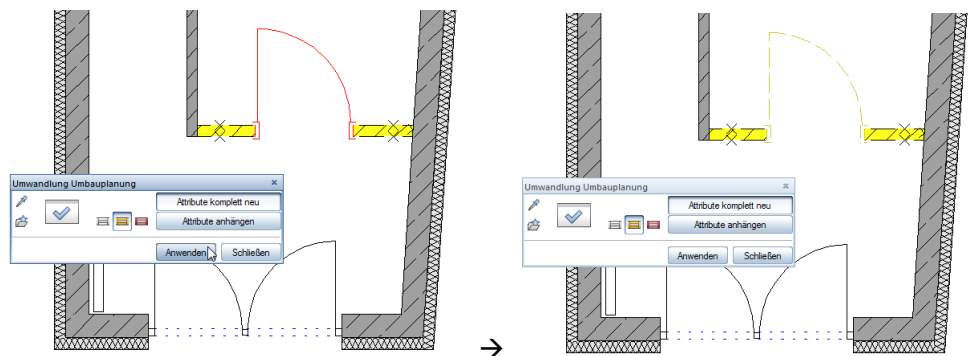

Zusätzlich wird neben den Formateigenschaften auch der Materialnahmen und alle relevanten Attribute auf das Bauteil übertragen.

Hinweis für Mengenermittlung:

In der Attributmaske können über die Funktion  **Objektattribute übertragen, löschen** pro Bauteil anschließend Feineinstellungen für die Mengen- und Kostenberechnung vorgenommen werden.

Weitere Information finden Sie in Teil 1 Hochbau, Abschnitt „Ändern von Material und Attributen“ ab Seite 135.

Beispiel Türen:

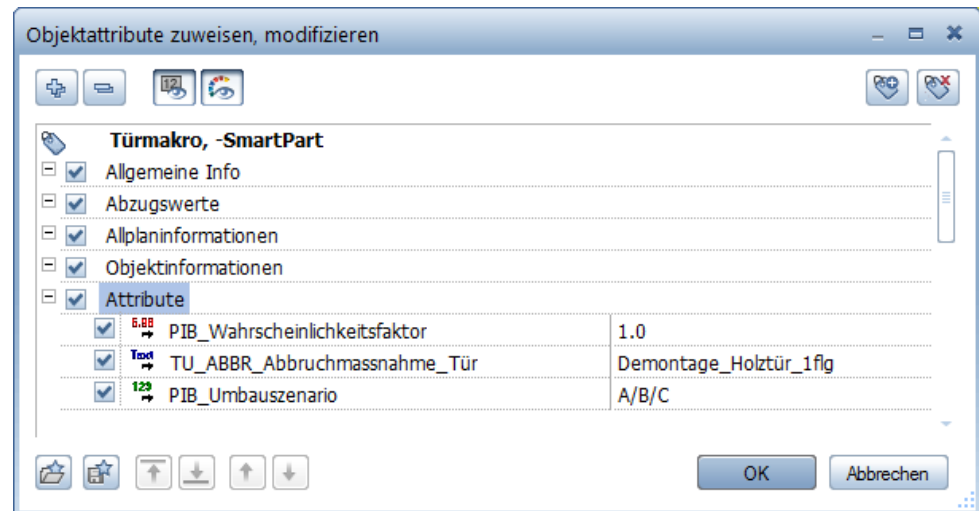

Assistent ABRUCH Dach, Decke

Methode:

Assistent **Decke, Dach** aus der Gruppe **IBD 2018 Umbau – Abbruch**, Registerkarte **Dach, Decke** verwenden.

Übernahme der Parameter der Abbruchassistenten mit der Funktion  **Umwandlung Umbauplanung** aus dem Referenzelement im Assistenten.

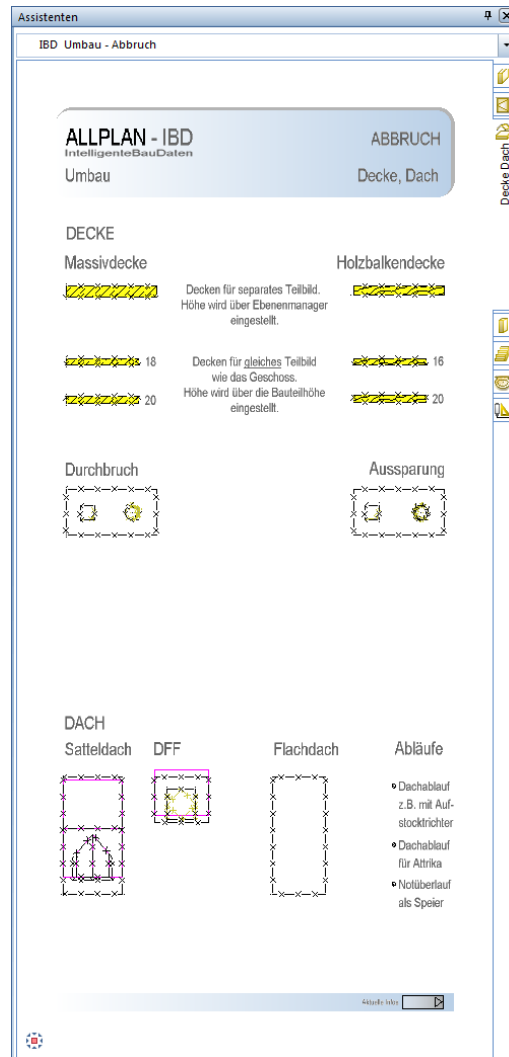

Assistent ABRUCH Stützen, Aufkantung, Gründung

Methode:

Assistent **Stützen, Aufkantung, Gründung** aus der Gruppe **IBD 2018 Umbau – Abbruch**, Registerkarte **Gründung Aufkantung Stützen** verwenden.

Übernahme der Parameter der Abbruchassistenten mit der Funktion  **Umwandlung Umbauplanung** aus dem Referenzelement im Assistenten.

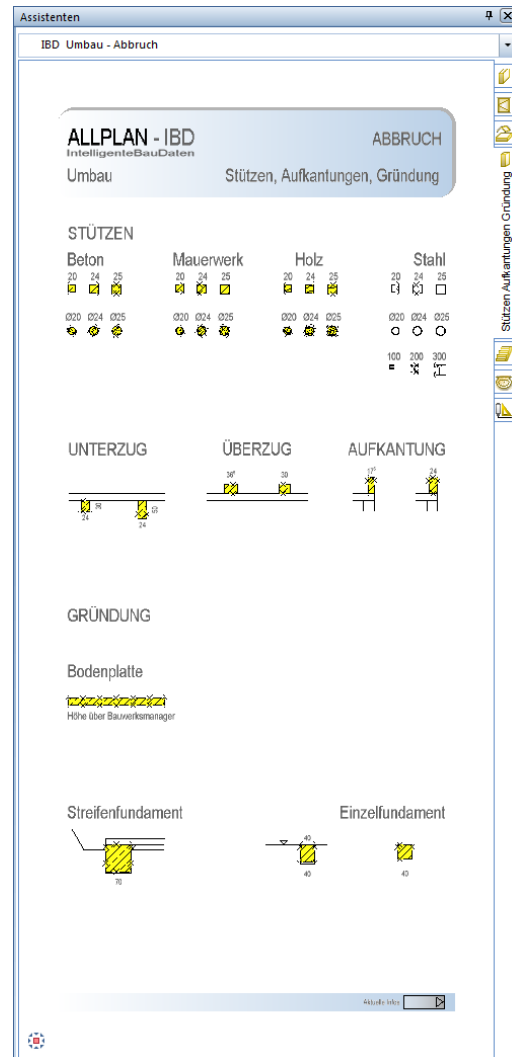



Assistent ABRUCH Treppen

Methode:

Assistent **Treppen** aus der Gruppe **IBD 2018 Umbau – Abbruch**, Registerkarte **Treppen** verwenden.

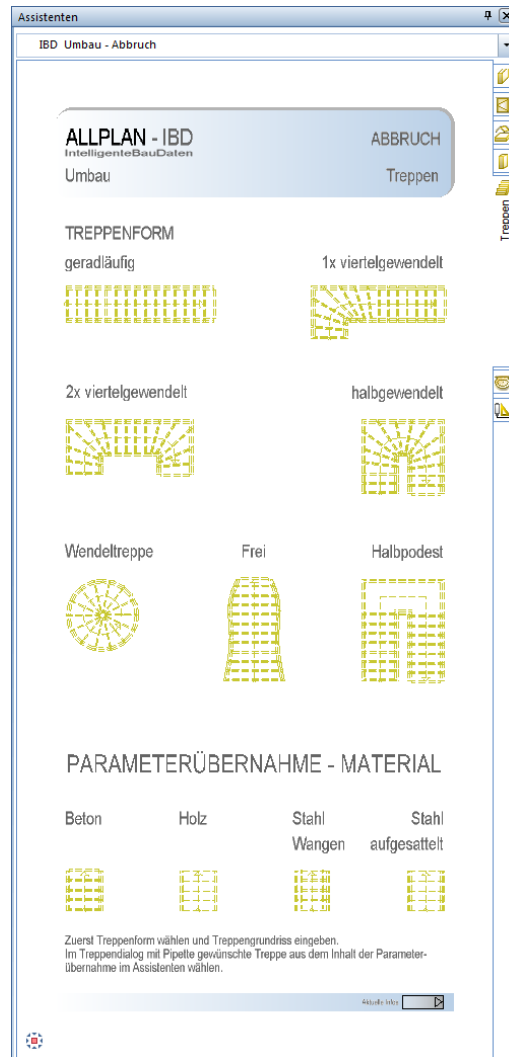
Übernahme der Parameter der Abbruchassistenten mit der Funktion  **Umwandlung Umbauplanung** aus dem Referenzelement im Assistenten.



Definition mittels  **Eigenschaften übernehmen** aus den Treppen PARAMETERÜBERNAHME – MATERIAL und durch Antippen der Lauflinie übernehmen.

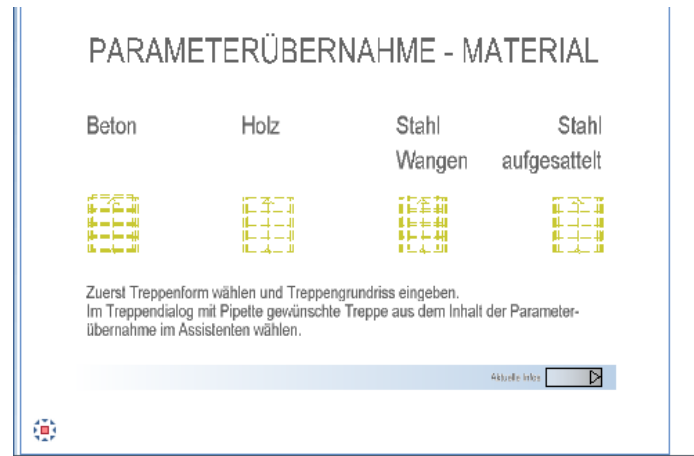

Nur an der Lauflinie werden alle Eigenschaften übernommen.

Anschließend die Parameter an das Bauteil Treppe übertragen

Hinweis für Mengenermittlung:

In der Attributmaske können über die Funktion  **Objektattribute übertragen, löschen** pro Bauteil anschließend Feineinstellungen für die Mengen- und Kostenberechnung vorgenommen werden.

Weitere Information finden Sie in Teil 1 Hochbau, Abschnitt „Ändern von Material und Attributen“ ab Seite 135.

Beispiel Treppen:

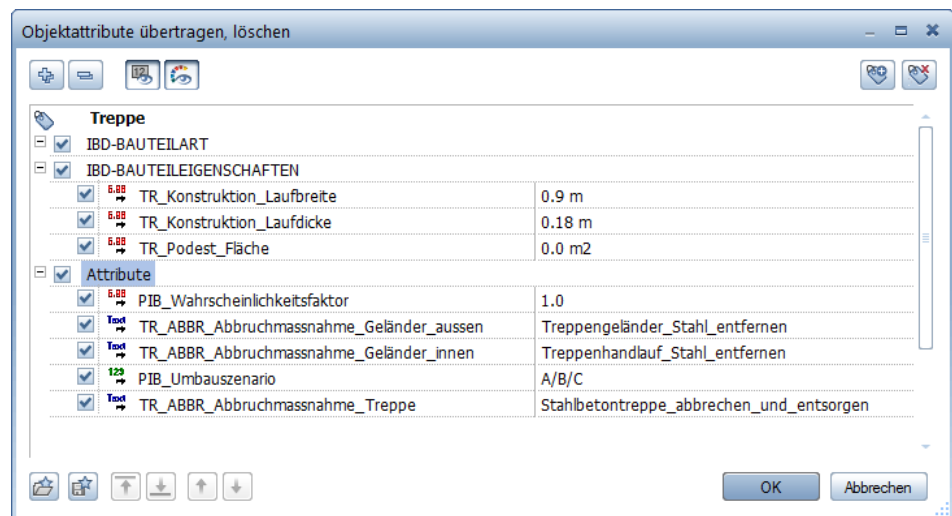

Assistent ABRUCH Heizung, Sanitär, Elektro



Methode:

Assistent **Heizung, Sanitär, Elektro** aus der Gruppe **IBD 2018 Umbau – Abbruch**, Registerkarte **TGA** verwenden.

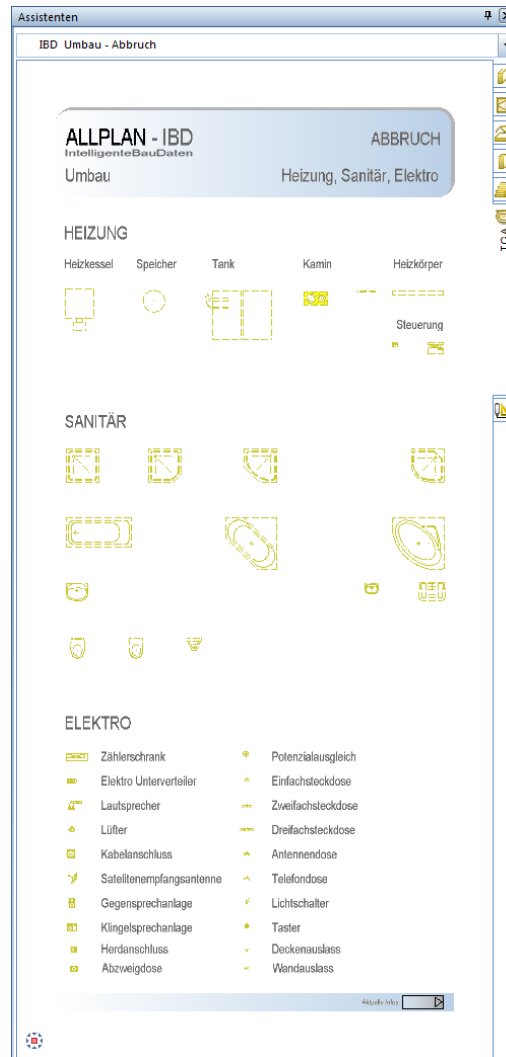
Übernahme der Parameter der Abbruchassistenten mit der Funktion  **Umwandlung Umbauplanung** aus dem Referenzelement im Assistenten.



So wandeln Sie die vorhandenen Heizkörper in Abbruch um

- 1 Öffnen Sie den Assistenten **TGA (IBD 2018 Umbau - Abbruch)**.
- 2 Zoomen Sie den Heizkörper.
- 3 Aktivieren Sie die Funktion  **Umwandlung Umbauplanung** (Kontextmenü).
- 4 Klicken Sie auf  **Parameter übernehmen**.
- 5 Wechseln Sie in die Palette Assistenten und klicken Sie mit der Pipette auf das gewünschte Bauteil, z.B.: Heizkörper.

Im Dialogfeld **Umwandlung Umbauplanung** ist die Funktion

 **In Abbruch wandeln** automatisch aktiviert.

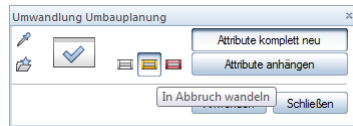

- 6 <Umwandlung Umbauplanung> Was soll in Abbruch umgewandelt werden?
 Markieren Sie das gewünschte Bauteil und klicken Sie anschließend im Dialogfeld **Umwandlung Umbauplanung** auf **Anwenden**.

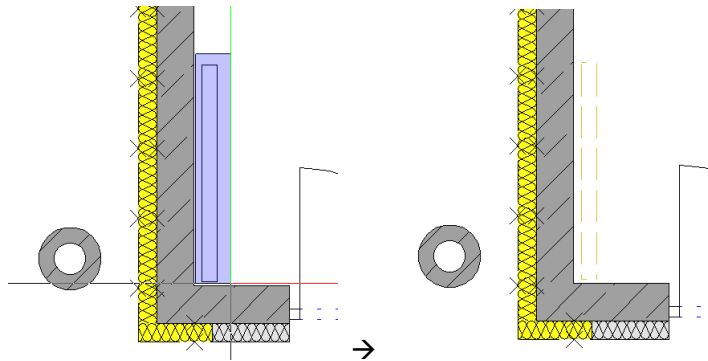

Hinweis für Mengenermittlung:

In der Attributmaske können über die Funktion  **Objektattribute übertragen, löschen** pro Bauteil anschließend Feineinstellungen für die Mengen- und Kostenberechnung vorgenommen werden.

Weitere Information finden Sie in Teil 1 Hochbau, Abschnitt „Ändern von Material und Attributen“ ab Seite 135.

Assistent ABRUCH Konstruktion 2D

Methode:

Assistent **Konstruktion 2D** aus der Gruppe **IBD 2018 Umbau – Abbruch**, Registerkarte **2D** verwenden.

Erzeugen gleichartiger Elemente mit Doppelklick rechts auf das Referenzelement im Assistenten

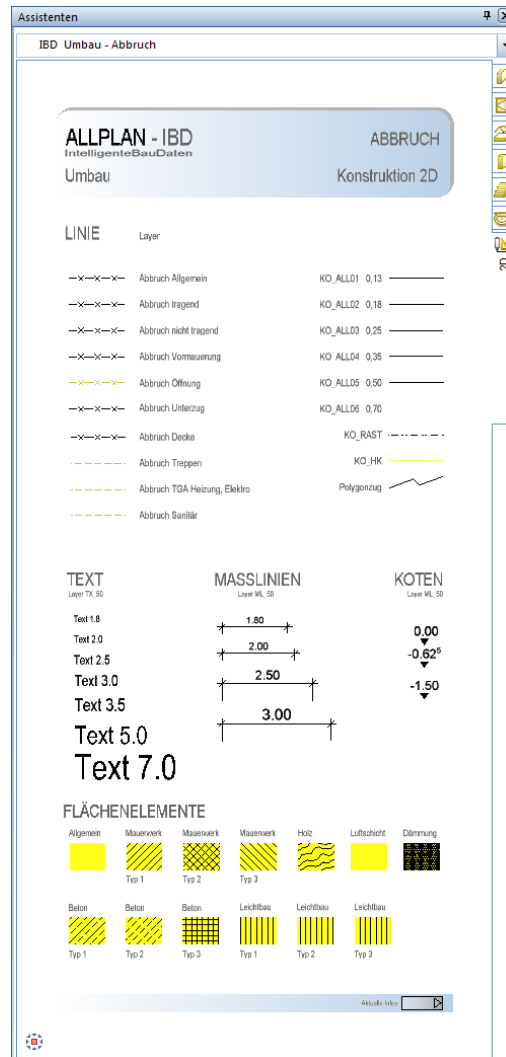

Der Assistent **ABBRUCH Konstruktion 2D** dient nur zum Ergänzen von Linien, Schraffuren Maßlinien und Texten.

Bis auf die Maßlinien sollten die ergänzten 2D Konstruktionselemente auf einem separaten Teilbild gezeichnet werden (Planergänzungen).

Somit bleiben die Grundrisse übersichtlich, und Sie bearbeiten immer die Architekturbauteile, ohne dass 2D Elemente stören.

Die Neubau-Assistenten, Details

Die Arbeitsweise im Umgang mit Assistenten wird im Kapitel Hochbau „Arbeiten mit Assistenten“ erläutert.

Alle Elemente der Neubauassistenten müssen auf den vorhergesehenen Teilbildern des Vorlaufprojektes gezeichnet werden. Die Teilbildnummern 101, 111, 121 usw. sind dafür vorgesehen.

Hinweis: Eine Ausnahme bilden Öffnungen für Neubaufenster und Neubautüren in *Bestandswänden*. Diese Neubauöffnungen können nur auf den Bestands- und Abbruch-Teilbildern erzeugt werden. Allplan benötigt zum Einsetzen von Öffnungen immer Wände.

Alle Bauteile der Neubauassistenten werden automatisch auf die Neubaulayer analog der Option **Allplan IBD Hochbau** gezeichnet.

Alle Bauteilhöhen sind auf die Standardebene bezogen.
Die Einstellung erfolgt bevorzugt über den Ebenenmanager.

Die Attribute für die Mengenauswertung sind identisch zu den gleichlautenden Bauteilen der Assistenten von **Allplan IBD Hochbau**.

Im Gegensatz zu den Bauteilen aus **Allplan IBD Hochbau** werden diese Bauteile nicht mit realen Texturen, sondern in roter Farbe im Animationsfenster dargestellt.

Eine Verwendung der bestehenden **Allplan IBD Hochbau** Assistenten im gleichen Projekt ist möglich. Häufig werden bei der Sanierung von größeren Gebäuden neue Baukörper als Nebengebäude erstellt.

Diese Gebäude können Sie dann auf einem separaten Teilbild erzeugen. Dafür sind die Teilbilder 1101, 1111, 1121 usw. vorgesehen.

In der Planzusammenstellung kann eine Plandarstellung durch Kombination von Umbau- und Hochbauspezifischer Plan-Darstellungsfavoriten erstellt werden.

Assistent NEUBAU Wände, Öffnungen

Methode:

Assistent **Wände** aus der Gruppe **IBD 2018 Umbau – Neubau** verwenden.

Erzeugen gleichartiger Elemente mit Doppelklick rechts auf das Referenzelement im Assistenten

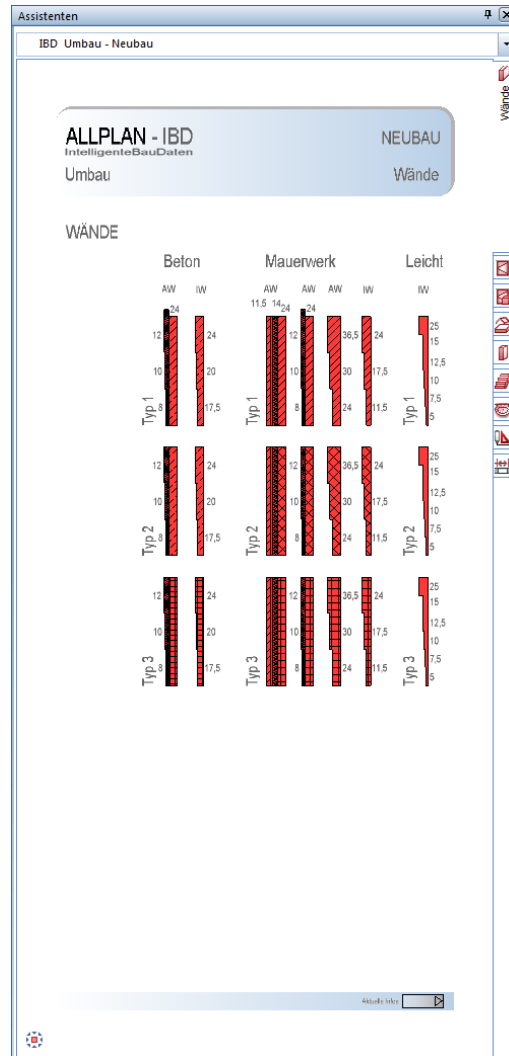

Die Wände sind bereits grafisch nach Materialien für Beton, Mauerwerk und Leichtbauwände in unterschiedlichen Wandstärken unterschieden.

Eine Änderung der Wandstärken im Dialogfeld **Eigenschaften** der Wand in Allplan ist jederzeit möglich.

Die Arbeitsweise wird im Abschnitt „Schließen und Herstellen von Öffnungen“ ab Seite 327 beschrieben.

Assistent NEUBAU Fenster, Türen

Methode:

Assistent **Fenster, Türen** aus der Gruppe **IBD 2018 Umbau – Neubau**, Registerkarte **Öffnungen** verwenden.

Erzeugen gleichartiger Elemente mit Doppelklick rechts auf das Referenzelement im Assistenten

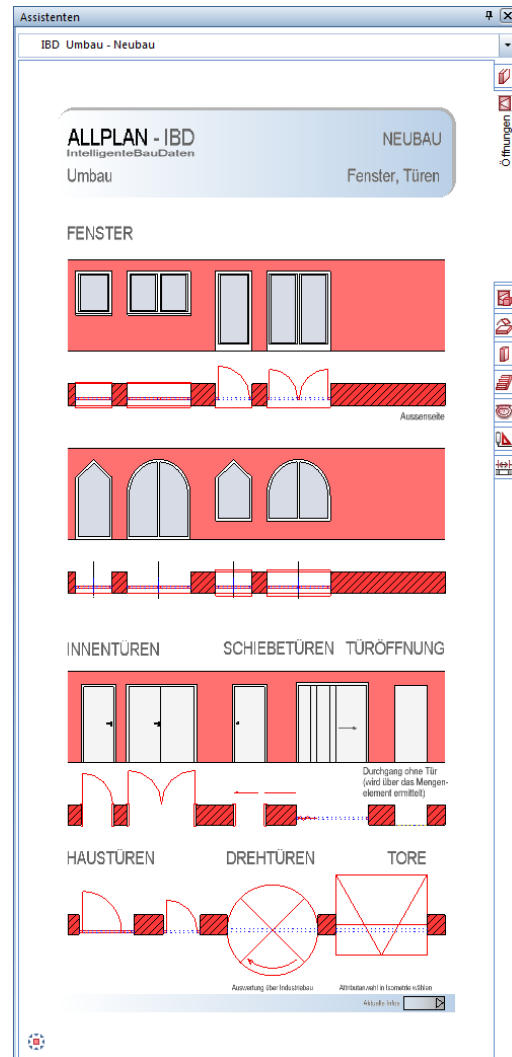

Die Öffnungsbauteile werden über die gleiche Arbeitsweise wie im Hochbau in die Bestandswände eingesetzt.

Einbauteile (Makros) wie Fensterbänke innen, Fenstersimsen außen oder Verschattungen sind in diesem Assistenten nicht enthalten.

Die Makros in den Öffnungen können nachträglich bearbeitet werden, falls z.B.: andere Teilungen oder Öffnungsformen gewünscht sind.

Die Farbe der Makros im Animationsfenster ist rot.

Assistent NEUBAU Decke, Dach

Methode:

Assistent **Decke, Dach** aus der Gruppe **IBD 2018 Umbau – Neubau** verwenden.

Erzeugen gleichartiger Elemente mit Doppelklick rechts auf das Referenzelement im Assistenten

Dächer, wichtige Schritte

- Teilbild des obersten Dachgeschosses aktiv setzen, z. B. 181 1.DACHGESCHOSS; bei Flachdächern Teilbild für Geschoss über letztem Vollgeschoss verwenden
- Dachebenen mit Funktion  **Dachebene** eingeben (ohne Assistent)
- Dachhaut aus Assistent auswählen
- Grafisch ab OK Dachebene sichtbar
- Keine grafische Darstellung der Dachkonstruktion (Sparren usw.); diese wird allerdings berechnet
- Trauf- und Ortgangschalung wird über Attributeinstellung festgelegt
- Pultdach: Dachebenen und Dachhaut getrennt erstellen und zusammenschieben
- Dachhaut bei Pultdach als „Dachgaube“ eingeben

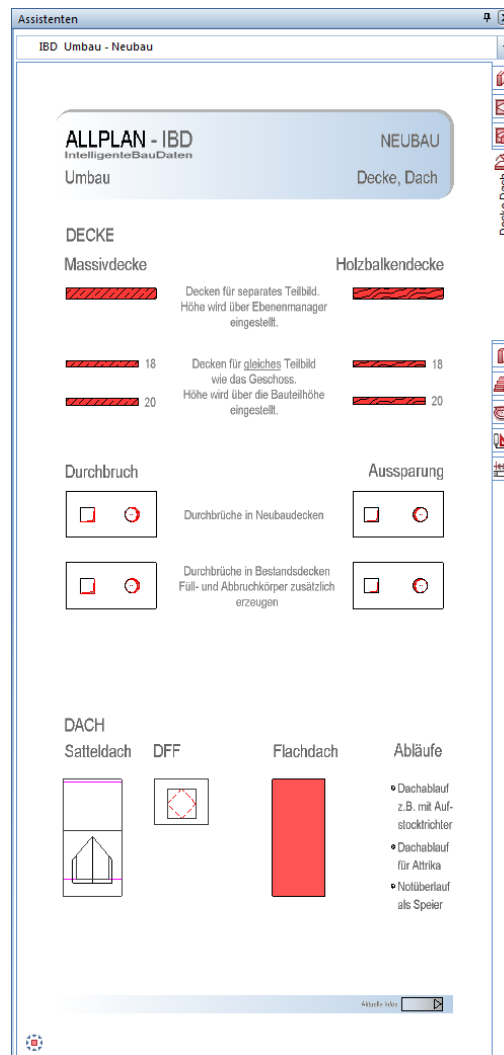

Die Eingabe der horizontalen Bauteile wie Decken, Durchbrüche und Dachaufbauten funktioniert analog der gleichnamigen Bauteile im Hochbau.

In der Bauwerkstruktur sind dafür eigene Teilbilder 103, 113, 123, usw. mit Ebenenanbindung definiert.

Weitere Informationen finden Sie in Teil 1 Hochbau, Abschnitt „Dächer“.

Assistent NEUBAU Stützen, Aufkantungen, Gründung

Methode:

Assistent **Stützen, Aufkantungen, Gründung** aus der Gruppe **IBD 2018 Umbau – Neubau** verwenden.

Erzeugen gleichartiger Elemente mit Doppelklick rechts auf das Referenzelement im Assistenten

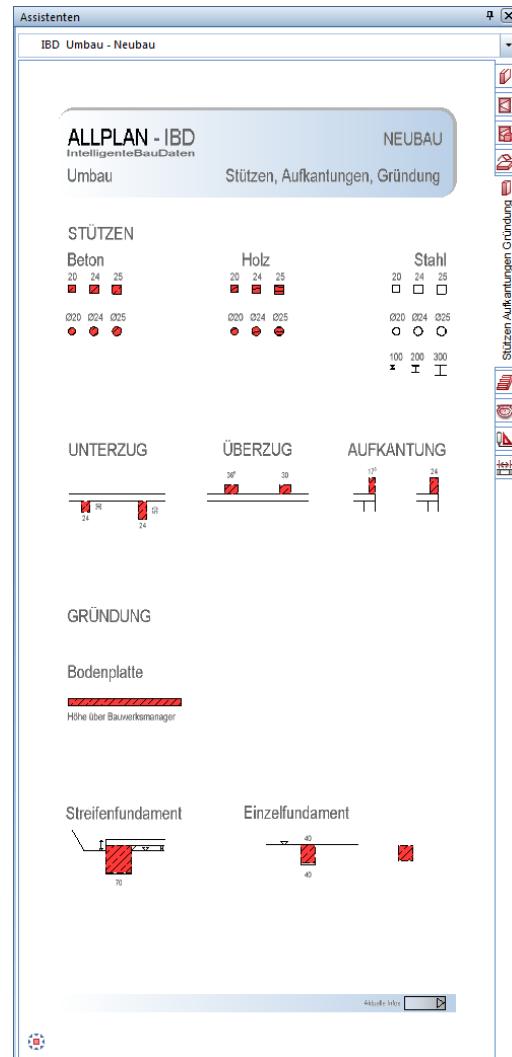

Die Eingabe von Bauteilen wie Stützen, Unterzügen, Aufkantungen, sowie Bodenplatten und Fundamenten funktioniert analog der gleichnamigen Bauteile im Hochbau.

Die Ermittlung sollte auf den vorgesehenen Teilbildern des Bestandes erfolgen.

Assistent NEUBAU Treppen

Methode:

Assistent **Treppen** aus der Gruppe **IBD 2018 Umbau – Neubau** verwenden.

Erzeugen gleichartiger Elemente mit Doppelklick rechts auf das Referenzelement im Assistenten

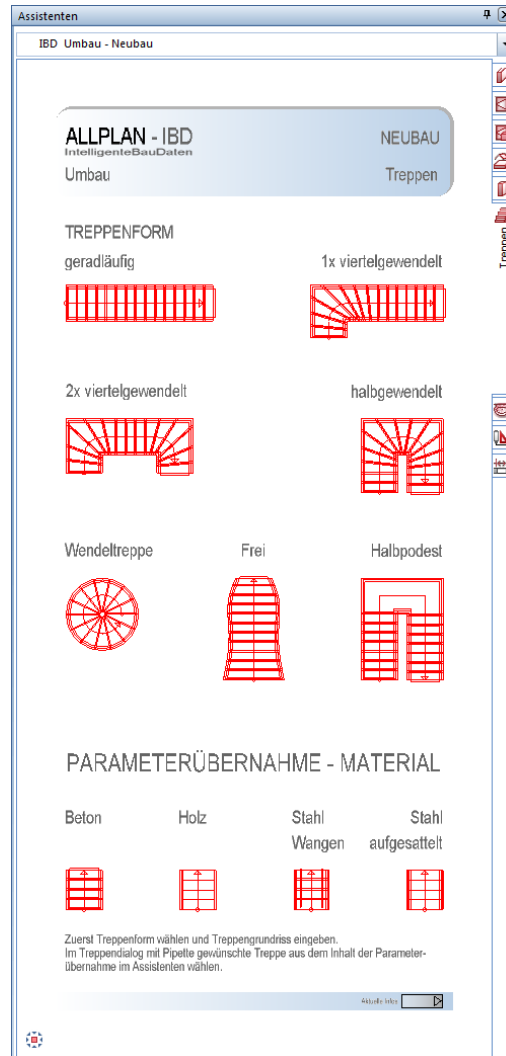

Erzeugen Sie die Neubaustreppe durch Anwahl einer gewünschten Treppenform im Assistent NEUBAU Treppen.

Eine Übernahme von Material im Dialogfeld **Treppenbauteile** des Treppendialoges ist mittels  **Eigenschaften übernehmen** nach der Eingabe des Treppengrundrisses möglich.

Die einzelnen Treppenbauteile im Treppendialog haben keine realen Texturdarstellungen wie im Hochbau, sondern werden einheitlich im Animationsfenster in roter Darstellung erzeugt.

Die Anwahl zur Feinstuerung der Objektattribute zur Mengenermittlung aktivieren Sie an der Lauflinie am Treppenbauteil.

Assistent NEUBAU Heizung, Sanitär, Elektro

Methode:

Assistent **Heizung, Sanitär, Elektro** aus der Gruppe **IBD 2018 Umbau – Neubau** Registerkarte **TGA** verwenden.

Erzeugen gleichartiger Elemente mit Doppelklick rechts auf das Referenzelement im Assistenten

Wir empfehlen jedoch die Verwendung der Assistenten TGA aus dem Hochbau.

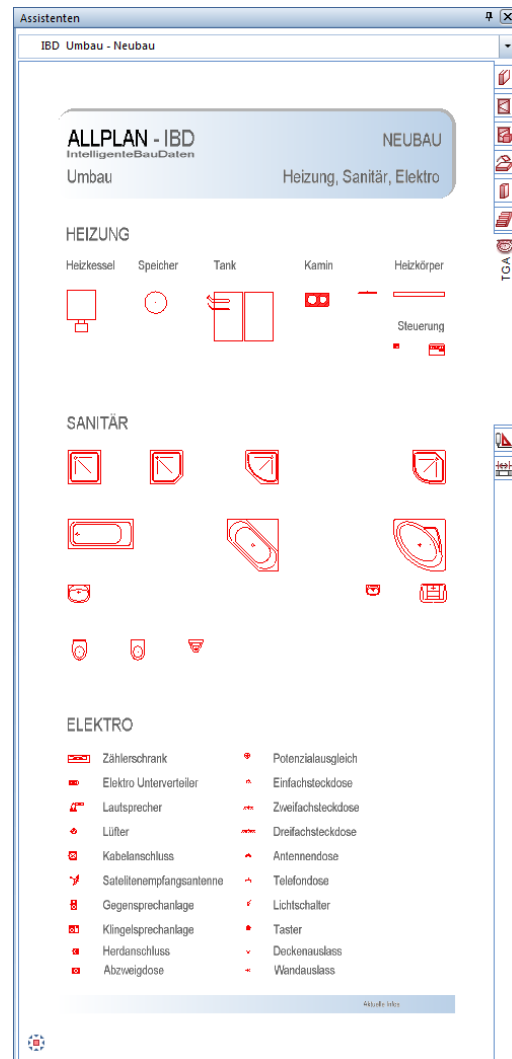

Die Eingabe von TGA Symbolen für die Haustechnik kann auf zwei Arten erfolgen:

- Doppelklicken Sie ein Bauteil mit der rechten Maustaste.

Im Anschluss öffnet sich die Eingabeoption wie bei Symbolen aus den Symbolkatalogen.

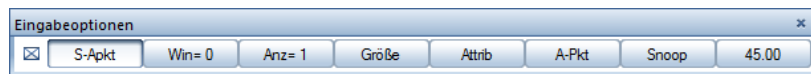

Mit den bekannten Absetzmöglichkeiten können Sie die Objekte in Ihrem Grundriss platzieren.

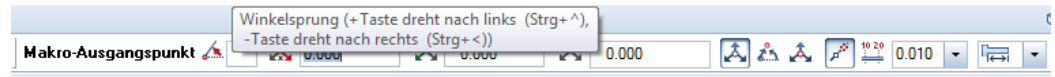

- Alternativ können Sie mit der linken Maustaste das gewünschte Bauteil markieren und mit **Kopieren und Einfügen** über die Zwischenablage im Grundriss platzieren.

Hinweis: Im Unterschied zu Allplan IBD Hochbau wurde bei diesen Gegenständen auf Accessoires wie z.B. Duschtrennungen, Toilettenbürste oder Handtuchhalter verzichtet.

Assistent NEUBAU Konstruktion 2D

Methode:

Assistent **Konstruktion 2D** aus der Gruppe **IBD 2018 Umbau – Abbruch**, Registerkarte **2D** verwenden.

Erzeugen gleichartiger Elemente mit Doppelklick rechts auf das Referenzelement im Assistenten

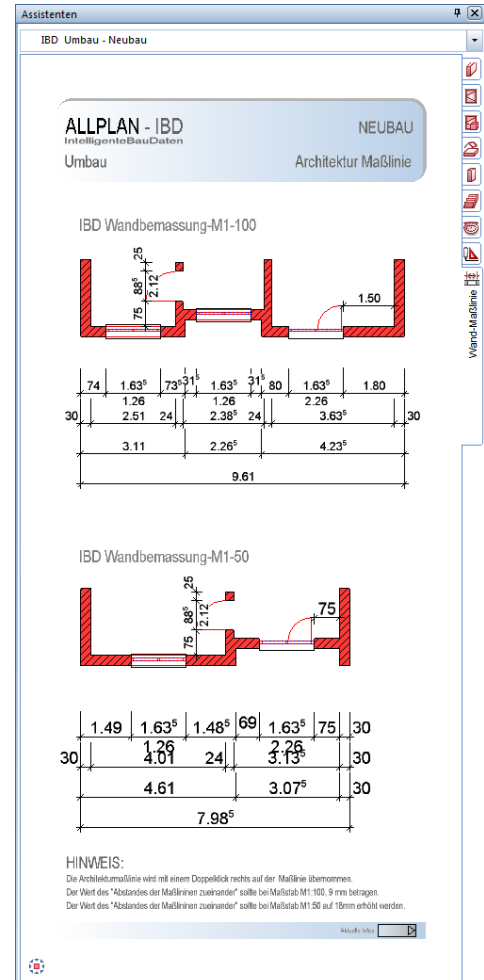
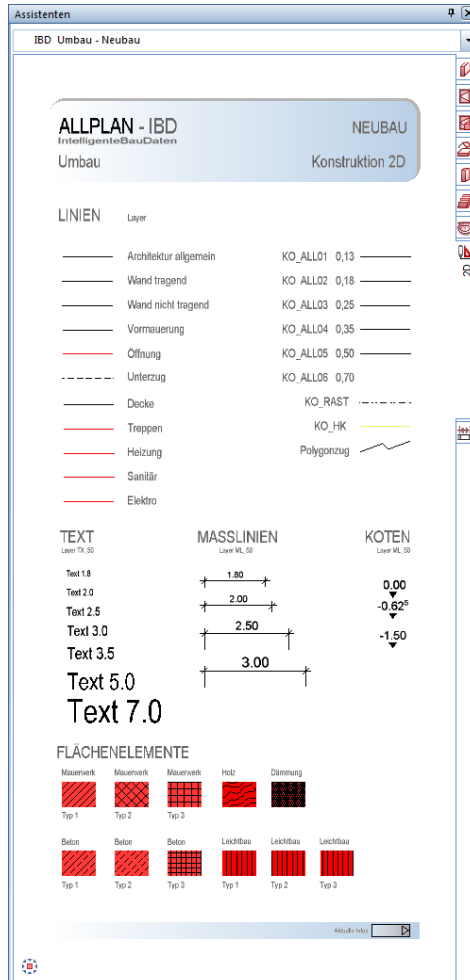

Der Assistent **NEUBAU Konstruktion 2D** dient nur zum Ergänzen von Linien, Schraffuren Maßlinien und Texten.

Bis auf die Maßlinien sollten die ergänzten 2D Konstruktionselemente auf einem separaten Teilbild gezeichnet werden (Planergänzungen).

Somit bleiben die Grundrisse übersichtlich, und Sie bearbeiten immer die Architekturbau- teile, ohne dass 2D Elemente stören.

Schließen und Herstellen von Öffnungen

Einführung

Wenn Sie bauteilorientiert Umbaupläne erstellen, so ist besonders das Erzeugen bzw. Zusetzen von Öffnungen für Fenster, Türen, Nischen etc. in Bestandswänden zu beachten.

Soll beispielsweise ein neues Fenster in eine bestehende Wand eingebaut werden, so muss die neu zu schaffende Öffnung für die korrekte Plandarstellung (meist gelb und ausgekreuzt) und die korrekte Massenermittlung (meist Gewerk **Abbrucharbeiten**) mit einem entsprechenden *Abbruchkörper*, der genau der Öffnungsgeometrie entspricht, im CAD gekennzeichnet werden.

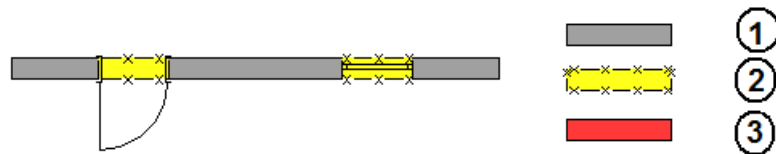

(1) Bestand, (2) Abbruch, (3) Neubau

Soll jedoch eine Fensteröffnung in einer bestehenden Wand geschlossen werden, so muss nicht nur das Fenster als Abbruch markiert, sondern für die korrekte Plandarstellung (meist rot bzw. mit materialspezifischer Schraffur) und die korrekte Massenermittlung (meist Gewerk **Mauerarbeiten**) auch ein entsprechender *Neubaukörper*, der genau der Öffnungsgeometrie entspricht, im CAD gekennzeichnet werden.

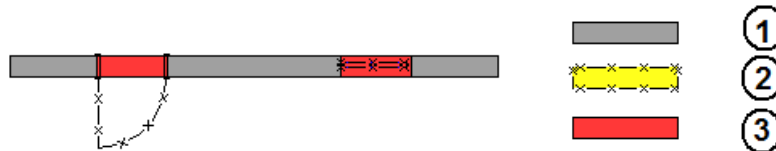

(1) Bestand, (2) Abbruch, (3) Neubau

Wenn eine vorhandene Öffnung (z.B. mit Fenster) vergrößert wird, umfasst der Abbruchkörper nur einen Teil (nämlich den neu einzubrechenden) der neuen Öffnung. Dies kann rechts/links/oben/unten sein und evtl. vorhandene Leibungen wie Anschläge, Verblendungen, Falze etc. sind zu beachten.

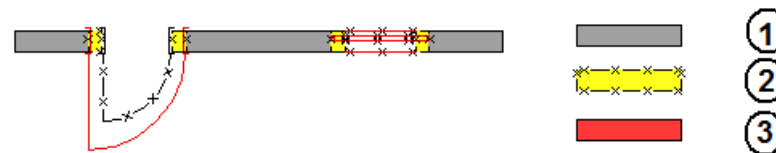

(1) Bestand, (2) Abbruch, (3) Neubau

Wenn ein Öffnungselement wie z.B. ein Fenster in seiner Lage geringfügig verschoben wird, dann müssen sowohl ein Abbruch- als auch ein Neubaukörper entstehen. Diese umfassen jeweils nur einen Teil (nämlich den neu einzubrechenden bzw. zuzusetzenden) der neuen bzw. alten Öffnung. Dies kann rechts/links/oben/unten sein und evtl. vorhandene Leibungen wie Anschläge, Verblendungen, Falze etc. sind zu beachten.

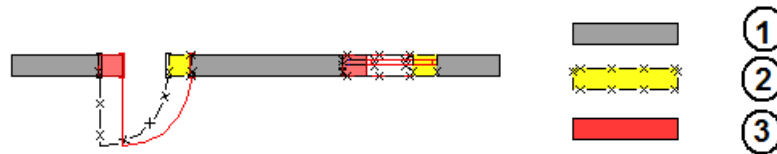



(1) Bestand, (2) Abbruch, (3) Neubau

Hinweis: Neubauelemente werden normalerweise auf ein separates Teilbild für Neubau gezeichnet. Fenster bilden hier eine Ausnahme, denn sie werden immer auf das Teilbild der jeweiligen Wand eingefügt, unabhängig davon, ob sich diese Wand auf einem aktiven oder aktiv im Hintergrund liegenden Teilbild befindet.

Abbruch- und Neubaukörper in Öffnungen erzeugen

Abbruch- und Neubaukörper werden weitgehend automatisch mit  **Abbruchkörper, Neubaukörper** erzeugt.

Dazu sind folgende Schritte notwendig:

- Weisen Sie dem alten Fenster mit  **Umwandlung Umbauplanung** die Kategorie **Abbruch** zu.
- Bei Fenstern, die neu eingebaut, vergrößert, verkleinert oder verschoben werden, fügen Sie ein neues Fenster in die Wand ein.
- Weisen Sie dem neuen Fenster die entsprechende Umbaukategorie zu; dies kann mit  **Umwandlung Umbauplanung** erfolgen.
- Verwenden Sie  **Abbruchkörper, Neubaukörper**, um die Körper zu erzeugen und die entsprechenden Parameter und Attribute zuzuweisen.

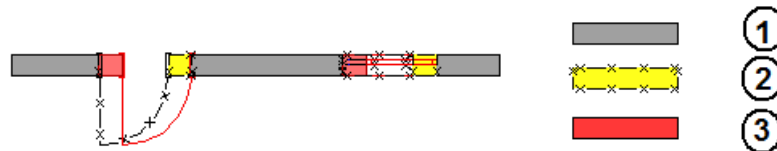

(1) Bestand, (2) Abbruch, (3) Neubau

Darstellung einer verschobenen Öffnung im Umbauplan

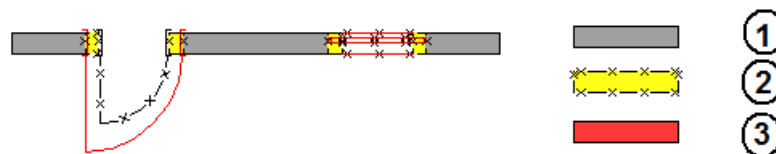

(1) Bestand, (2) Abbruch, (3) Neubau

Darstellung einer vergrößerten Öffnung im Umbauplan

Räume/Ausbau eingeben, auswerten, Details

Arten von Ausbauflächen, Überblick

Bei Gebäuden für Umbau und Sanierung werden beim Ausbau fünf Arten von Ausbauflächen unterschieden. IBD bietet Ihnen beim Ausbau für Umbau ein Höchstmaß an Flexibilität. IBD ermöglicht Ihnen über die nachfolgenden Lösungswege jede Ausbaufläche nach Ihren gewünschten Maßnahmen und Abrechnungseinheiten für jedes Gewerk ermitteln zu können.

Neubauräume

Es gibt Neubau Ausbauflächen, für Boden-, Seiten- und Deckenflächen. Diese werden bei neu entstandenen Räumen in einem Gebäude ermittelt.

Die Räume können mit den DIN277 Räumen aus dem Hochbau erzeugt werden. Somit sind alle Belagsarten gleich definiert. (Siehe Arbeitsweise Hochbau). Diese Räume werden auf das Neubau-Teilbild im Knoten Umbau z.B.: „111-EG Neubau“. Konstruiert.

Hinweis:

Wenn sich ein Bestandsraum in Geometrie und Nutzung nicht ändert, dann können die Neubau Beläge auch auf den Bestandsraum aufgebracht werden. Verwenden Sie dazu den Ausbauassistent im Umbau. Hier kann es sein, dass z.B.: nur neu gestrichen wird, jedoch alles andere belassen wird. Daher lässt sich jede Belagsart separat aufbringen und Einstellen.

Bestandsräume Sanierung

Es gibt Maßnahmen an bestehenden Ausbauflächen.

Wenn bei Bestandsräumen beispielsweise nur Schimmel entfernt wird oder bestehende Bodenbeläge nur abgeschliffen und neu versiegelt werden.

Dabei haben Sie immer die Wahl der Abrechnungseinheit und der Gewerke Zuordnung. Zudem steht Ihnen noch ein prozentualer Faktor zur Verfügung. Falls Schimmel und das Entfernen nur 60% einer Deckenfläche ausmachen sollte.

Diese Belag Arten werden über die „Messgehilfen“ in der Gruppe „IBD 2018 Umbau – Messgehilfen“ ermittelt, überwiegend über die Ausbaulevel 1 und 2.

Bestandsräume Abbruch

Bei bestehenden Räumen müssen häufig zuvor auch Abbruchmaßnahmen erfolgen. Wenn beispielsweise Putz an Seiten Belägen entfernt werden soll, oder bestehende Bodenbeläge ausgebaut werden müssen.

Dabei haben Sie immer die Wahl der Abrechnungseinheit und der Gewerke Zuordnung. Zudem steht Ihnen noch ein prozentualer Faktor zur Verfügung.

Diese Belag Arten werden über die „Messgehilfen“ in der Gruppe „IBD 2018 Umbau – Messgehilfen“ ermittelt, überwiegend über den Ausbaulevel 3.

Bestands-Einbauteile Sanierung

Bei dieser Ermittlung geht es darum Maßnahmen an bestehenden Bauteilen wie Fenster oder Türen vorzunehmen. Wenn beispielsweise alle Fenster oder wahlweise nur ein Fenster eines Raumes neu gestrichen werden. Oder Türen abgeschliffen und neu lackiert werden sollen.

Diese Mengen werden über die „Messgehilfen“ in der Gruppe „IBD 2018 Umbau – Messgehilfen“ ermittelt, vorwiegend über die raum- oder bauteilbezogenen Messgehilfen.

Bestands–Einbauteile Abbruch

Bei dieser Ermittlung geht es darum Abbruchmaßnahmen an bestehenden Einbauteilen wie Fenster oder Türen vorzunehmen. Wenn beispielsweise alte Türen nur ausgebaut, behandelt und wieder eingebaut werden.

Dabei haben Sie immer die Wahl, nur ein Bauteil oder alle Bauteile eines Raumes zu ermitteln. Zudem können Sie flexibel die Abrechnungseinheit und die Gewerke Zuordnung bestimmen.

Diese Mengen werden über die „Messgehilfen“ in der Gruppe „IBD 2018 Umbau – Messgehilfen“ ermittelt, vorwiegend über die raum- oder bauteilbezogenen Messgehilfen. Zudem haben die Bauteile Fenster, Türen

WICHTIGER HINWEIS:

Die strikte Trennung von Räumen für Bestand und Neubau auf separaten Teilbildern muss dabei beachtet werden.

Zudem werden die vorgenannten Mengen je Geschoss getrennt nach Bestand und Neubau zur Kostenberechnung an die AVA übergeben!

Zur Kontrolle sollten Sie die Mengen der Neubau Seiten Beläge wie Putz, Tapete und Anstrich nach der Übergabe im LV prüfen.

Assistent BESTAND Räume DIN277

Methode:

Erzeugen gleichartiger Elemente mit Doppelklick rechts auf das Referenzelement im Assistenten.

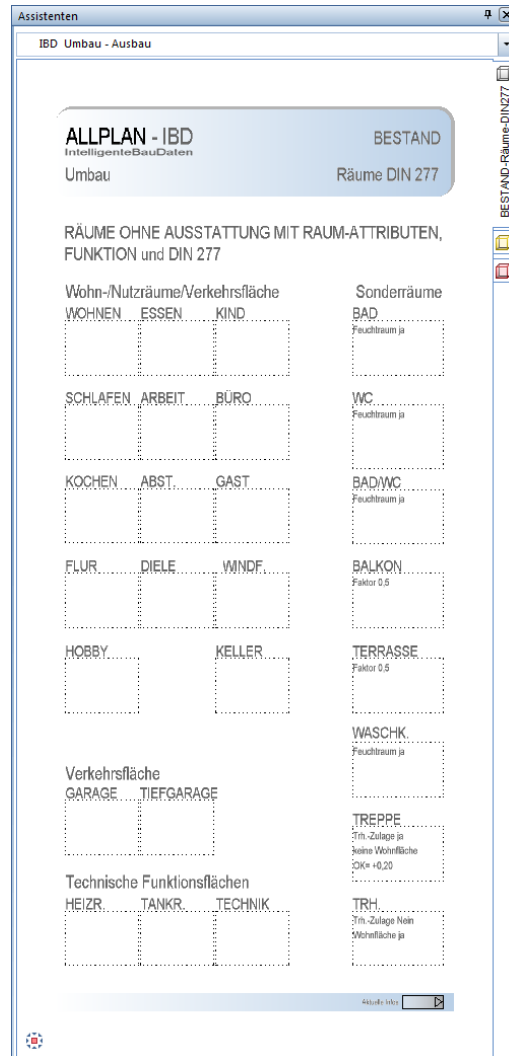

Im Assistent BESTAND-Räume-DIN277 finden Sie Räume ohne Ausbau, aber mit Raumbezeichnung und anderen, speziellen Raumattributen.

Mit dieser Vorlage erstellen und benennen Sie die bestehenden Räume Ihres Gebäudes.

Sie beginnen mit den Räumen für Bestand auf dem jeweiligen Geschossteilbild für Bestand.

Die Maßnahmen für bestehende Ausbaufächen werden anschließend überwiegend durch die Messgehilfen Level 1-3 ausgestattet.

Räume eingeben - Bestand und Neubau

Räume für den Bestand zeichnen

So zeichnen Sie neue Räume (manuell)

- 1 Öffnen Sie den Assistenten `AUSBAU-RÄUME-DIN277` in der Gruppe **IBD 2018 Umbau – Ausbau**
- 2 Wählen Sie im Bereich **RÄUME ohne Ausstattung mit Raum-Attributen und Bezeichnung / DIN 277** einen Raum und doppelklicken Sie den gewünschten Raum, z. B. **FLUR**.



Die Funktion  **Raum** wird geöffnet.

- 3 Geben Sie den ersten Raum nach den Regeln der Allgemeinen Polygonzugeingabe ein.
- 4 Wenn Sie möchten, können Sie nun auf **Eigenschaften** klicken und **Geschoss Kurzbezeichnung** und **Bezeichnung** (lfd. Nummer) eingeben.
Hinweis: Diese Eingaben werden nicht automatisch für weitere Räume übernommen.
- 5 Setzen Sie die Raumbeschriftung ab; wählen Sie dabei das Beschriftungsbild **BEST-Fertigmaße 2,5mm+Werkplan** aus der Datei **Allplan IBD Umbau** im Projekt.

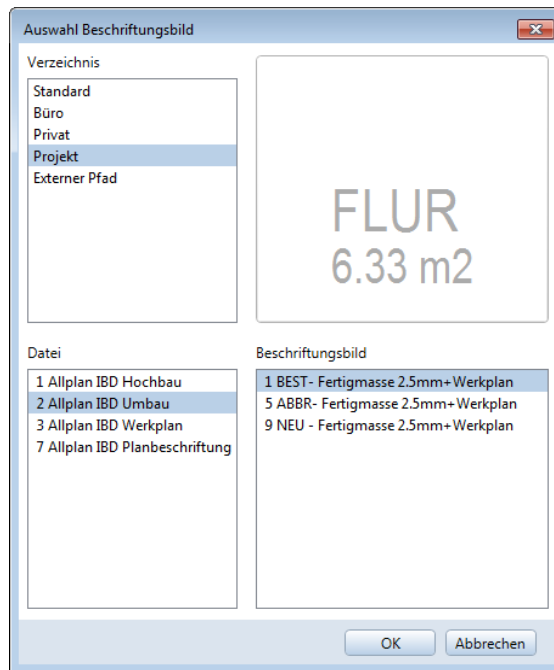

- 6 Beenden Sie die Raumeingabe mit ESC.
- 7 Wiederholen Sie die Schritte 2 bis 6, wählen Sie im Assistent den Raum mit der passenden Bezeichnung, und geben Sie die weiteren Räume ein.

Räume neu zeichnen (ohne Ausbau)

- Geben Sie nacheinander alle Räume manuell ein; verwenden Sie dazu aus dem Assistenten die **Räume ohne Ausstattung, aber mit Raumattributen, Raumbezeichnung und DIN 277 Attributen für Bestand**.
- Die Beschriftung der Räume können Sie gleich bei der Raumeingabe absetzen.
- Vorteil dieser Methode ist, dass bereits bei der Raum-Eingabe alle für den Wohnbau relevanten DIN277- und Wohnflächenattribute beinahe automatisch zugewiesen werden und zusätzlich die Umbaukategorie und die Layerzuordnungen übernommen werden.
Zusätzlich werden Kennwerte für spätere Plausibilitäten bei der Mengen- und Kostenberechnung in der AVA erzeugt.

Räume beschriften

Räume werden mit Beschriftungsbildern beschriftet; diese finden Sie im Projektpfad in der Datei Allplan IDB Umbau.

So beschriften Sie Räume mit Beschriftungsbildern

- 1 Klicken Sie auf  **Räume, Flächen, Geschosse modifizieren**.
- 2 Klicken Sie in den Raum, den Sie beschriften möchten.
- 3 Geben Sie im Dialogfeld **Raum**, Registerkarte **Raum** die **Bezeichnung** und die **Raumfunktion** ein, und bestätigen Sie mit **OK**.

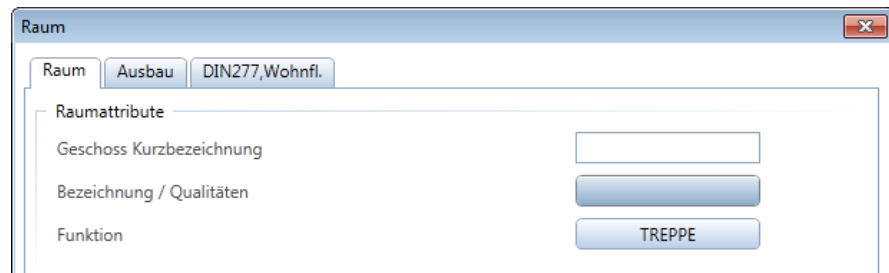

- 4 Klicken Sie in den Raum, den Sie beschriften möchten, und bestätigen Sie mit der rechten Maustaste bzw. mit **Anwenden**.
- 5 Schalten Sie mit **Beschriftungsbild** in die Auswahl der Beschriftungsbilder.

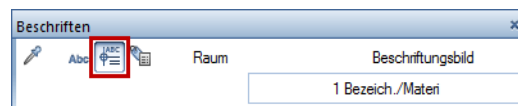

- 6 Setzen Sie die Raumbeschriftung ab; wählen Sie dabei das Beschriftungsbild **BEST-Fertigmaße 2,5mm+Werkplan** aus der Datei **Allplan IBD Umbau** im Projekt.

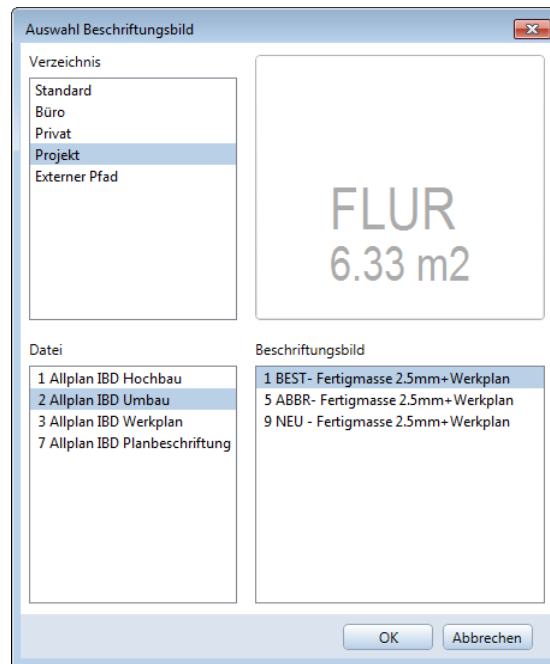

- 7 Setzen Sie die Beschriftung im Raum ab.
- 8 Wiederholen Sie die Schritte 2 bis 7, um die weiteren Räume zu beschriften.

Hinweis: Wenn bei **Katalogzuordnung** die Option **Bezeichnung ++** aktiviert ist, dann werden die Raumnummern (die man unter **Bezeichnung** eingibt) automatisch hochgezählt.

So können Sie die Räume schnell in einem Zug beschriften.

Beschriftung mit Beschriftungsbildern verschieben

Die Beschriftungsbilder der Allplan 2018 IBD CAD-Planungsdaten bestehen wie ein Makro aus mehreren Folien für unterschiedliche Bezugsmaßstäbe. Diese Folien können unabhängig voneinander bearbeitet werden.

Wenn Sie eine Beschriftung mit Beschriftungsbild im Bereich aktivieren, dann bearbeiten, verschieben oder löschen Sie nur die im aktuell eingestellten Bezugsmaßstab dargestellte Folie; die Folien, die zu anderen Bezugsmaßstäben gehören, sind nicht betroffen.

Sie können dies gezielt einsetzen, um z.B. die Beschriftung bei 1:50 anders zu platzieren als bei 1:100.

Wenn Sie aber die gesamte Beschriftung mit allen Folien verschieben möchten, dann aktivieren Sie das Beschriftungsbild als Segment. Dadurch wird der nicht sichtbare Bereich eines Beschriftungsbilds ebenfalls aktiviert.

Treppenräume

Es ist unbedingt notwendig, einen eigenen Raum um die Treppe einzugeben, damit die Beläge unterschiedlich bearbeitet werden können.

Im Treppenraum wird meist kein Boden- und Decken Belag wegen der Treppenlöcher definiert. Jedoch wird der Deckenrand mit Seiten Belägen ausgestattet.

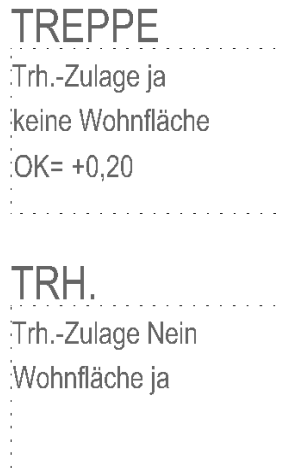

So geben Sie Treppenräume ein

- 1 Übernehmen Sie im Assistenten den Raum TREPPE. Dort sind alle wichtigen Einstellungen vorgenommen.
 - 2 Geben Sie anschließend die Raumgeometrie der Treppe mit der Allgemeinen Polygonzugeingabe ein.
 - 3 Nun erzeugen Sie den angrenzenden Treppenraum mit einem anderen Raum. Beispielsweise TRH oder FLUR.
-

Hinweis:

Weitere Informationen zu Treppenräumen finden Sie in Teil 1 Hochbau, Abschnitt „Geschosstreppe“ ff.

Die Ausbau-Messgehilfen, Details

Die Messgehilfen sind nützliche Helfer beim Aufmessen beliebiger Bauteile oder Ausbauflächen mit frei definierbaren Ausstattungsmerkmalen. Die Ausstattung findet in den Teilbildern für Bestand+Abbruch statt.

Bauteilbezogene Messgehilfen

Die bauteilbezogenen Messgehilfen sind in der Lage, Konstruktionsbauteile wie Fenster oder Türen nach Quadratmetern, in Stück oder in beliebigen Abrechnungseinheiten zu ermitteln.

In diesem Beispiel wird das Fenster, welches berührt wird, ermittelt.



Die Symbole der *bauteilbezogenen* Messgehilfen sind in Rauten Form dargestellt. Zur Mengenermittlung muss das Symbol das Bauteil berühren.

Ausbauflächenbezogene Messgehilfen

Die ausbauflächenbezogenen Messgehilfen ermitteln verschiedene Ausbauflächen von Räumen.

In diesem Beispiel wird die Bodenfläche ermittelt.



Die Symbole der *ausbauflächenbezogenen* Messgehilfen sind in Rechteckform dargestellt. Zur Mengenermittlung muss das Symbol im jeweiligen Raum platziert werden.

Bauteilbezogene Messgehilfen für Räume

Zudem gibt es Messgehilfen, die verschiedene Bauteile in Räumen ermitteln.

In diesem Beispiel werden alle Fenster des Raumes in m2 ermittelt.



Die Symbole der *bauteilbezogenen Messgehilfen für Räume* sind in Rechteckform dargestellt.

Zur Mengenermittlung muss das Symbol im jeweiligen Raum platziert werden.

Assistent UMBAU Messgehilfen

Methode:

Erzeugen gleichartiger Elemente mit Doppelklick rechts auf das Referenzelement im Assistenten oder per Drag&Drop / **Kopieren und Einfügen** über die Zwischenablage markierter Elemente aus dem Assistenten.

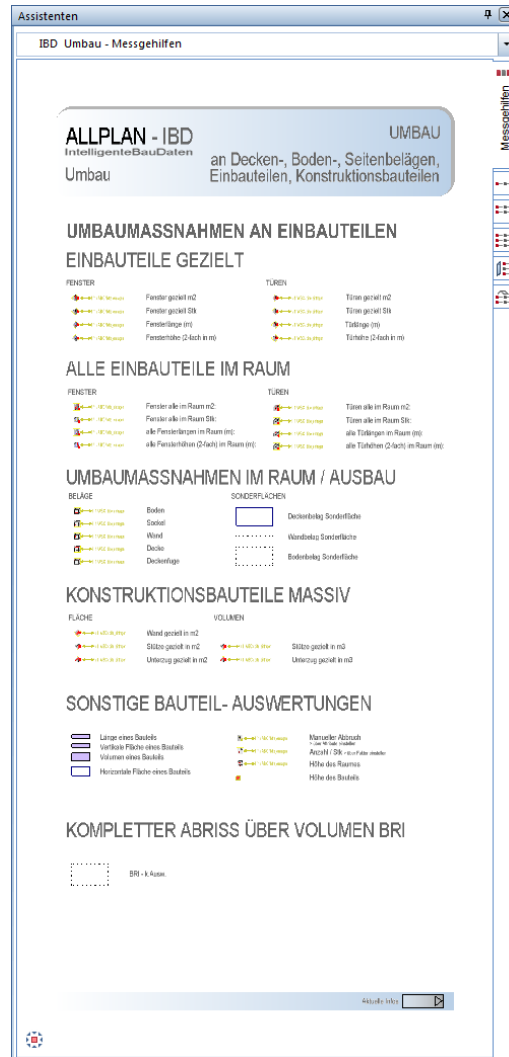

Die einzelnen Messgehilfen sind nach Themen getrennt im Assistenten abgelegt.

Die Messgehilfen sind nur für Umbau- und Abbruchmaßnahmen von Bestandsbauteilen / Bestandsausbauflächen zu verwenden.



Die Messgehilfen müssen daher auf dem Teilbild BESTAND+ABBRUCH des jeweiligen Geschosses verwendet werden.

Umbaumaßnahmen an Einbauteilen

FENSTER

	Fenster gezielt m2
	Fenster gezielt Stk
	Fensterlänge (m)
	Fensterhöhe (2-fach in m)

TÜREN

	Türen gezielt m2
	Türen gezielt Stk
	Türlänge (m)
	Türhöhe (2-fach in m)

So verwenden Sie Messgehilfen, z.B. Fenster gezielt m2

- 1 Mit Doppelklick rechts oder Drag&Drop markieren Sie den gewünschten Messgehilfen im Assistent.



- 2 Platzieren sie den Messgehilfen im Fenster.

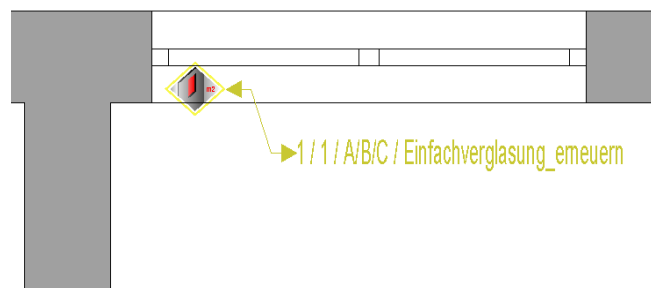

Tipp: Mit  **Punkte modifizieren** können Sie die Lage der Beschriftung vom Messgehilfen verschieben.

Mit  **Objektattribute zuweisen, modifizieren** aus dem Kontextmenü können Sie weitere Anpassungen am Messgehilfen vornehmen.

- 3 Klicken Sie mit der rechten Maustaste in das Symbol und dann im Kontextmenü auf  **Objektattribute zuweisen, modifizieren**.
- 4 Passen Sie den Messgehilfen wie gewünscht an:
 - Wählen Sie die gewünschte Maßnahme im Attributwert **TV_UMB_Umbaumaßnahme_Fensterflächen** bei **bitte eintragen** aus, oder tragen Sie eine beliebige Maßnahme selbst ein.

Über **Faktor** können Sie das Messergebnis verändern.

- Über **Gewerk** wird die jeweilige VOB-Abrechnungsregel erkannt bzw. festgelegt.

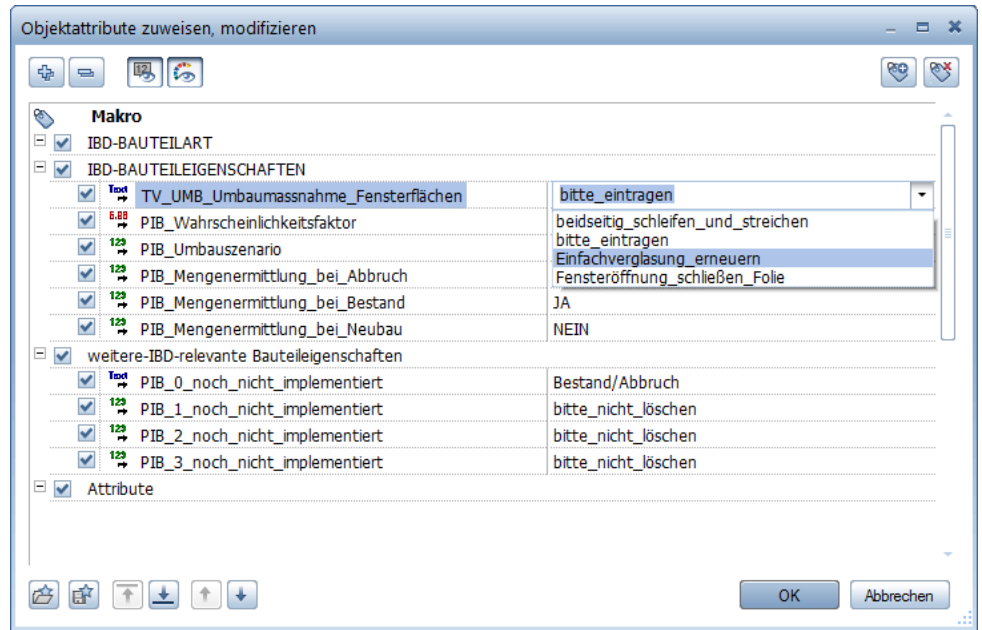

- Zudem wird der Codetext gemäß Gliederung nach STLB generiert.

084.U1FE_M2-Einfachverglasung_erneuern

Das Ergebnis bei der späteren Mengenübergabe sieht dann in der Übergabeliste wie folgt aus.

Codetext	Bezeichnung	Kurztext	Abmessungen	Menge	Einh
Bauteil-ID		Funktion			
084.U1FE_M2-	Einfachverglasung_erneuern	Umbaumaßnahme für Bestands-Fenster (gezielt, in m2)		1,890	m2

Allplan Design2Cost 1/1

Das Ergebnis nach CAD-Mengenimport und erweitertem Mengenimport im AVA sieht im LV wie folgt aus.

Leistungsverzeichnis: 004 - 084 - RÄUM- UND ABRUCHARBEITEN

Ordnungszahl	Teile...	Typ	Kurztext	Menge	Einheit	Einheitspreis	Betrag	DN276-1:2008-12	Gewerkegliederung...
		LV	084 - RÄUM- UND ABRUCHARBEIT...						
01	08...	T1	RÄUM- UND ABRUCHARBEITEN						
01.08	084...	T2	ABBRUCH FENSTER						
01.08.	084.U...	P	Einfachverglasung_erneuern	1,890	m2				391 Baustelleneinrich 084 Abbrucharbeiten

Weitere Informationen erhalten Sie in Teil 1 Hochbau, Abschnitt „Eigene Bauteile – „Total Variabel“ und Abschnitt „Mengen in NEVARIS R2018 einlesen“.

Alle Einbauteile im Raum

FENSTER



Fenster alle im Raum m2:
 Fenster alle im Raum Stk:
 alle Fensterlängen im Raum (m):
 alle Fensterhöhen (2-fach) im Raum (m):

TÜREN



Türen alle im Raum m2:
 Türen alle im Raum Stk:
 alle Türhöhen im Raum (m):
 alle Türhöhen (2-fach) im Raum (m):

Die Messgehilfen müssen im jeweiligen Raum abgesetzt werden.

Umbaumaßnahmen im Raum/Ausbau

BELÄGE



Boden
 Sockel
 Wand
 Decke
 Deckenfuge

SONDERFLÄCHEN



Deckenbelag Sonderfläche
 Wandbelag Sonderfläche
 Bodenbelag Sonderfläche

Die Messgehilfen müssen im jeweiligen Raum abgesetzt werden.

Zusätzlich können über Sonderflächen weitere Elemente zeichnerisch ermittelt werden.

Konstruktionsbauteile massiv

FLÄCHE		VOLUMEN	
	Wand gezielt in m2		Stütze gezielt in m3
	Stütze gezielt in m2		Unterzug gezielt in m3
	Unterzug gezielt in m2		

Die Messgehilfen müssen explizit das gewünschte Bauteil berühren.

Sonstige Bauteil-Auswertungen

	Länge eines Bauteils		Manueller Abbruch > über Attribute einstellen
	Vertikale Fläche eines Bauteils		Anzahl / Stk > über Faktor einstellen
	Volumen eines Bauteils		Höhe des Raumes
	Horizontale Fläche eines Bauteils		Höhe des Bauteils

Die Abrechnungseinheit wird durch das jeweilige Bauteil bzw. den jeweiligen Messgehilfen bestimmt und im Attributdialog eingestellt.

Kompletter Abriss über Volumen BRI



Mit diesem Geschossraum wird über eine Volumenberechnung die Menge ermittelt. Der Rauminhalt wird über Standardebene oder Dachebene ermittelt.

Assistent UMBAU Messgehilfen Level 1

Leichte Aus- und Umbaumaßnahmen

Methode:

Erzeugen gleichartiger Elemente mit Doppelklick rechts auf das Referenzelement im Assistenten oder per Drag&Drop / **Kopieren und Einfügen** über die Zwischenablage markierter Elemente aus dem Assistenten.



Im oberen Teil des Assistenten sind Messgehilfen nach Belag Arten mit sinnvollen Vor-einstellungen der Attribute hinterlegt.

PARKETT/LAMINAT

 → 1/1/ABC/Parkett_schleifen_versiegeln
 → 1/1/ABC/Holzleisten_aufnehmen_beseitigen

Es ist empfehlenswert, dass Sie das gesamte „Paket“ mit Drag&Drop aus dem Assistenten in den gewünschten Bestandsraum ziehen.

Im Beispiel werden folgende Mengen ermittelt:

- in m2 für die Position **Parkett schleifen und versiegeln**, sowie

- die laufenden Meter bei **Holzleiste aufnehmen und beseitigen**

Hier werden meist nur Maßnahmen am End Belag vorgenommen, wie schleifen, versiegeln von Böden, oder streichen von Wänden.

Nicht benötigte Maßnahmen können gelöscht oder kopiert und umdefiniert werden.

Im unteren Teil des Assistenten sind Messgehilfen nach Raumtypen mit sinnvollen Voreinstellungen der Attribute hinterlegt.

BAD/WC



Assistent UMBAU Messgehilfen Level 2

Mittlere Aus- und Umbaumaßnahmen

Methode:

Erzeugen gleichartiger Elemente mit Doppelklick rechts auf das Referenzelement im Assistenten oder per Drag&Drop / **Kopieren und Einfügen** über die Zwischenablage markierter Elemente aus dem Assistenten.



Analog zum Assistent **UMBAU Messgehilfen Level 1** sind hier Maßnahmen für mittlere Aus- und Umbaumaßnahmen vordefiniert.

Hier werden meist Maßnahmen am End Belag inkl. Aufbringen vorgenommen, tapezieren und streichen. Parkett verlegen usw.

Assistent UMBAU Messgehilfen Level 3

Schwere Aus- und Umbaumaßnahmen

Methode:

Erzeugen gleichartiger Elemente mit Doppelklick rechts auf das Referenzelement im Assistenten oder per Drag&Drop / **Kopieren und Einfügen** über die Zwischenablage markierter Elemente aus dem Assistenten.



Analog zu den Assistenten **UMBAU Messgehilfen Level 1** und **UMBAU Messgehilfen Level 2** sind hier Maßnahmen für schwere Aus- und Umbaumaßnahmen vordefiniert.

Es werden alle Beläge inkl. Untergrund bis zum Rohbau entkernt.

Im oberen Teil des Assistenten sind Messgehilfen nach Belag Arten mit sinnvollen Voreinstellungen der Attribute hinterlegt.

Im unteren Teil des Assistenten sind Messgehilfen nach Raumtypen mit sinnvollen Voreinstellungen der Attribute hinterlegt.

Ausstattung der Raum Beläge Neubau

Assistenten Umbau Ausbau

Methode:

Zur Ausstattung von BESTANDS-Räumen auf Teilbild BESTAND+ABBRUCH, wenn zuvor Maßnahmen über Meßgehilfen in diesem Raum vorgenommen wurden.

Übernahme der Element-Eigenschaften mit  **Eigenschaften übernehmen** vom Referenzelement aus den Assistenten und Zuweisung an die Bauteile.

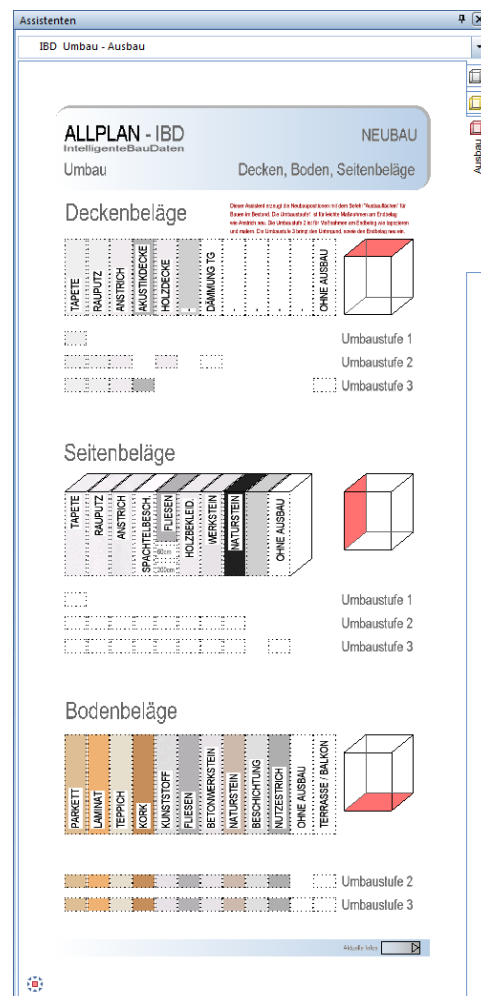

Die Ausstattung der Neubau Boden-, Seiten- und Decken Beläge findet über diesen Assistenten nur für **BESTANDSRÄUME** statt, die zuvor auch Maßnahmen über Messgehilfen erfahren haben.

Aus der Praxis:

Wenn zuvor leichte Umbau-Maßnahmen wie z.B. Fliesen entfernen über Messgehilfen definiert wurden, ist es sinnvoll auch hier wieder neue End Beläge (Umbaustufe 2) Fliesen oder Parkett einzubringen.

Umbaustufe 3 ist z.B.: kompletter Belag mit Untergrund (Estrich, Dämmung usw.) neu einbringen, wenn zuvor auf schwere Maßnahmen beim Ausbau „entkernen“ über Messgehilfen stattgefunden hat.

AUSNAHMEN:**Einen Neubauraum benötigen Sie nur auf dem Neubauteilbild bei:**



- Nutzungsänderungen (wenn sich Raumbezeichnungen von Bestand gegenüber Neubau verändern)
- bei Geometrieänderungen (wenn die Raumgeometrie sich gegenüber dem Bestand verändert)

Nur in den vorgenannten Ausnahmefällen erzeugen Sie „neue Räume“.

Nur diese Räume werden auf den Neubau Teilbildern 101, 111, 121, usw. der jeweiligen Geschosse erzeugt und neu mit Ausbauflächen bemustert.

Nur diese Ausnahmen werden als Neubau-Räume mit dem Assistenten **Räume mit Ausstattung und DIN 277 Attributen** aus der Gruppe **IBD Hochbau – Ausbau / Fassaden** erstellt. Die Vorgehensweise ist wie bei Bestandsräumen.

Vorgehensweise Bestandsräume bemustern.

- Die Bestands-Räume wurden bereits mit  **Raum** erstellt.
- Dann wird der Ausbau über  **Ausbauflächen** zugewiesen.

HINWEIS:

Die Attribute des Assistenten sind mit dem Ausbau bei **IBD Hochbau** identisch. Der einzige Unterschied zur **Option Hochbau** besteht darin, dass keine Mengen ermittelt werden, wenn alle Attributwerte auf NEIN stehen.

Bei **IBD Hochbau** werden VOB konforme Positionen wie **Baureinigung** und **Ab-schneiden des Estrichrandstreifens** automatisch ergänzt, ohne dass Attribute dafür eingestellt werden müssen.

Ausbauflächen

So legen Sie den Ausbau für einen oder mehrere Räume fest

➤ Räume sind bereits eingegeben.

- 1 Öffnen Sie den Assistenten **UMBAU AUSBAU**.
- 2 Klicken Sie auf  **Ausbauflächen**.

Im ersten Schritt übernehmen Sie die gewünschte Belagsfläche z.B.: **Deckenbeläge**.

- 3 Klicken Sie im Dialogfeld auf  **Deckenbeläge übernehmen**.

Nr	Bedingung	Material/Qualitäten	Dicke	Faktor	Attribut	Oberfläche
1		DB-TAPETE\	0.0150	1.0000	**	NC-VISUAL\NC-

☑ Deckenbeläge zuweisen/entfernen Dicke: 0.0150 Oberfläche: NC-VISUAL\NC- 

4 *Übernahmebauteil anklicken*

Ziehen Sie die Maus wieder in den Assistenten, und wählen Sie in den gewünschten Deckenbelag aus:

Klicken Sie mit der linken Maustaste in der obersten Reihe auf **Tapete**.

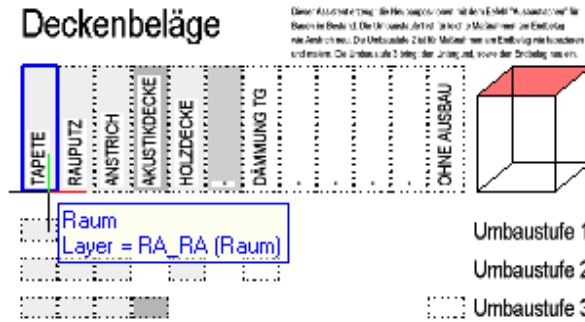

5 Verfahren Sie mit den anderen Belägen gleich, bis das Dialogfeld **Ausbauflächen für Räume** nach Ihren Wünschen ausgefüllt ist. Klicken Sie auf **OK**.

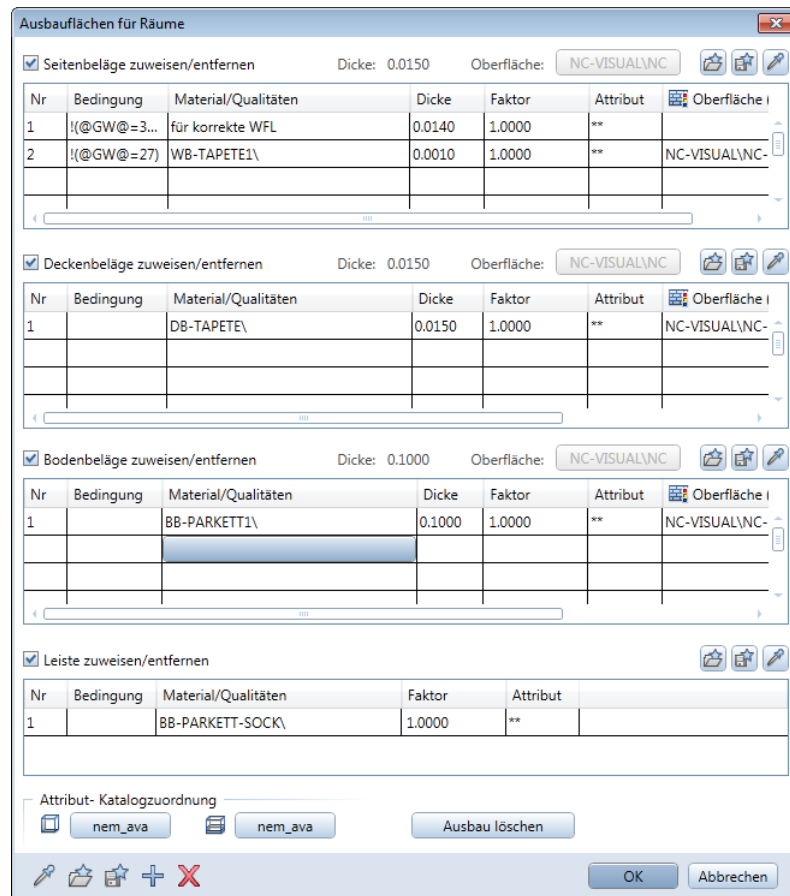

- 6 Klicken Sie in alle Räume, welche den eben zusammengestellten Ausbau erhalten sollen, und bestätigen Sie mit der rechten Maustaste.

Damit haben Sie allen zuvor markierten Räumen den kompletten Ausbau mit allen Schichten und sogar den Animationsoberflächen zugewiesen.

Hinweis: Über die Kontrollkästchen im Dialogfeld **Ausbauflächen für Räume** regeln Sie, welche Beläge an den Raum übergeben werden. So können Sie (z. B. für einen Raum Treppe) nur die Wand Beläge passend zum angrenzenden Raum eingeben und Decken- und Bodenbelag sowie die Leiste nicht zuweisen.

Ausbauflächen für Räume

Seitenbeläge zuweisen/entfernen

Nr	Bedingung	Material/Qualitäten
1	!(@GW@=3...	für korrekte WFL
2	!(@GW@=27)	WB-TAPETE1\

Deckenbeläge zuweisen/entfernen

Nr	Bedingung	Material/Qualitäten
1		DB-TAPETE\

Sonderflächen

Weitere, nicht raumhohe Seiten Beläge werden als Sonder-Seitenflächen eingegeben. Diese Sonderflächen sind eigene Elemente; sie werden wie Wände per Doppelklick rechts aus dem Assistenten übernommen.

Sonderflächen stanzen die darunter liegenden Ausbauflächen aus.

So zeichnen Sie einen Fliesenspiegel als Sonder-Seitenfläche

- Räume sind bereits eingegeben.
 - Der Assistent **UMBAU AUSBAU** ist noch geöffnet.
- 1 Doppelklicken Sie mit der rechten Maustaste an die Kante des Feldes rechts neben **Fliesen**; diese Sonderseitenfläche ist 60cm hoch.

Seitenbeläge

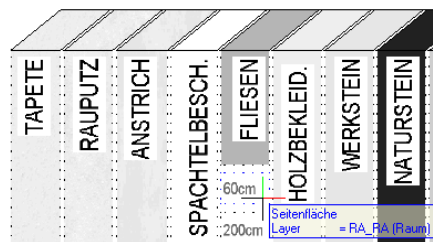

Spalte mit Ausbau-Seitenflächen z.B.: Fliesenspiegel 60 cm
(Übernahme der Eigenschaft)

Darunter die Sonder-Seitenflächen (gleichartiges Element) für zusätzliche Ausbauflächen

Die Funktion  **Seitenfläche** wird geöffnet.

- 2 Klicken Sie auf  **Eigenschaften** und passen Sie die Höhenlage des Fliesenspiegels an eine beliebige Höhe an.

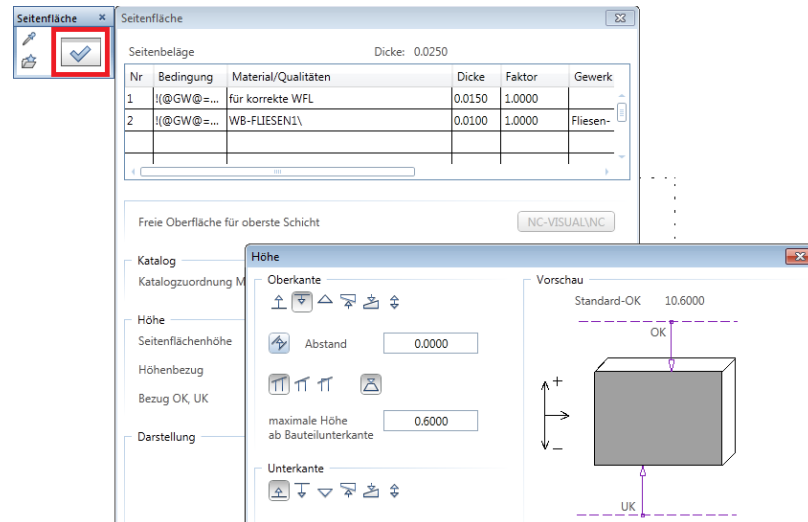

- 3 Zeichnen Sie den Fliesenspiegel in den Raum ein.

Qualität von Belägen anpassen, in Allplan

Tipp: Kontrollieren Sie die Ausstattung in der Animation (F4-Taste).

Geometrie oder Höhenlage werden über die entsprechenden Modifikationsfunktionen angepasst.

Jeder Belag trägt sehr viele Eigenschaften und Attribute in sich. Daher werden die Attribute angepasst, und zwar über das Dialogfeld **Ausbauflächen** und nicht über die Objektattribute wie z. B. bei Wänden.

So ändern Sie die Qualität eines Belags, z. B. Fliesenboden

- 1 Klicken Sie mit der rechten Maustaste in den Raum, dessen Belag Sie ändern möchten, und dann im Kontextmenü auf **Eigenschaften**.

Das Dialogfeld **Raum** wird eingeblendet.

- 2 Wählen Sie die Registerkarte **Ausbau**. Im Bereich **Bodenbeläge** ziehen Sie den Schieberegler nach rechts, bis die Spalte **Attribut** sichtbar ist. Klicken Sie in die Zeile des Bodenbelags.

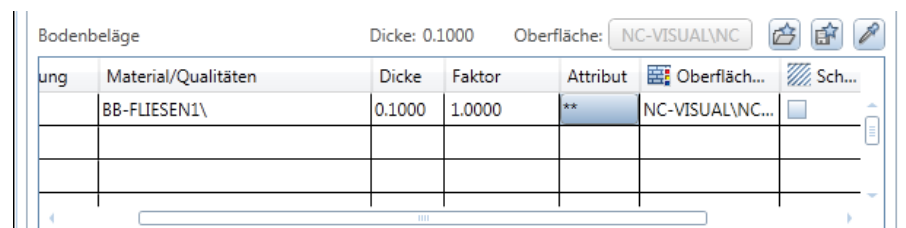

Die Attribute des Bodenbelags werden eingeblendet.

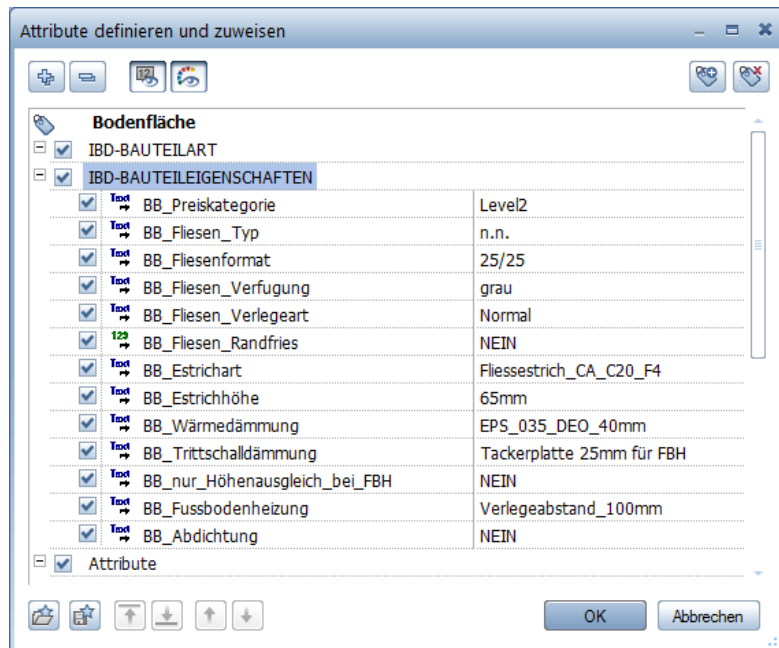

- 3 Ändern Sie nun das gewünschte Attribut, z. B. die Preiskategorie von **Level2** auf **Level4**.



- 4 Wenn Sie möchten, können Sie nun weitere Attribute ändern, z. B. die Verlegeart auf **Diagonal**. Bestätigen Sie jeweils mit **OK**.

Die Auswirkungen Ihrer Änderung können Sie z. B., in der Liste des Raums einsehen.

Projekt:					
Ersteller:					
Datum / Zeit:					
Hinweis:					
Codetext	Bauteil-ID	Bezeichnung	Kurztext Funktion	Abmessungen	Menge Einh
	024.010010		Grundierung für saugende Untergründe		9,000 m2
	024.010020		Abdichten der Raumecken		12,000 m
	024.010030		Flächenabdichtung in Nassbereichen		9,000 m2
	024.030010-Level4-n.n.		Bodenfliesen Typ n.n.		9,000 m2
	024.030290-60/40		Verlegung von Bodenfliesen als Zulage im Großformat (60, 50, 45)		9,000 m2
	024.030350-Diagonal		Verlegung der Bodenfliesen im Verband als Zulage		9,000 m2
	024.060050		Abschneiden von Estrichrandstreifen		12,000 m
	024.060060		Dauerelastische Fuge		22,000 m
	025.010020		Rohboden ablehnen und mit Industriestaubsauger reinigen		9,000 m2
	025.020010		Randstreifen 10/150 mm		12,000 m
	025.020060-EPS_035_DEO_40mm		Wärmedämmung		9,000 m2
	025.020160-EPS_045_DE_S_sm_17/15		Trittschalldämmung		9,000 m2
	025.030010-Fliesestrich_CA_C20_F4-40mm		CAF-Fließestrich		9,000 m2
	025.090010		Baustahlmatten N 94 (75/75/3 mm),		9,000 m2
	033.010070		Reinigung Bodenfliesen		9,000 m2
	034.010070		Spachtelung von Betondecken, Teifflächen, Fugen der Fertigteildecken		2,700 m2

Umbaumaßnahmen an Fassaden

Assistenten Umbau Messgehilfen Fassade

Methode:

Erzeugen gleichartiger Elemente mit Doppelklick rechts auf das Referenzelement im Assistenten oder per Drag&Drop / **Kopieren und Einfügen** über die Zwischenablage markierter Elemente aus dem Assistenten.

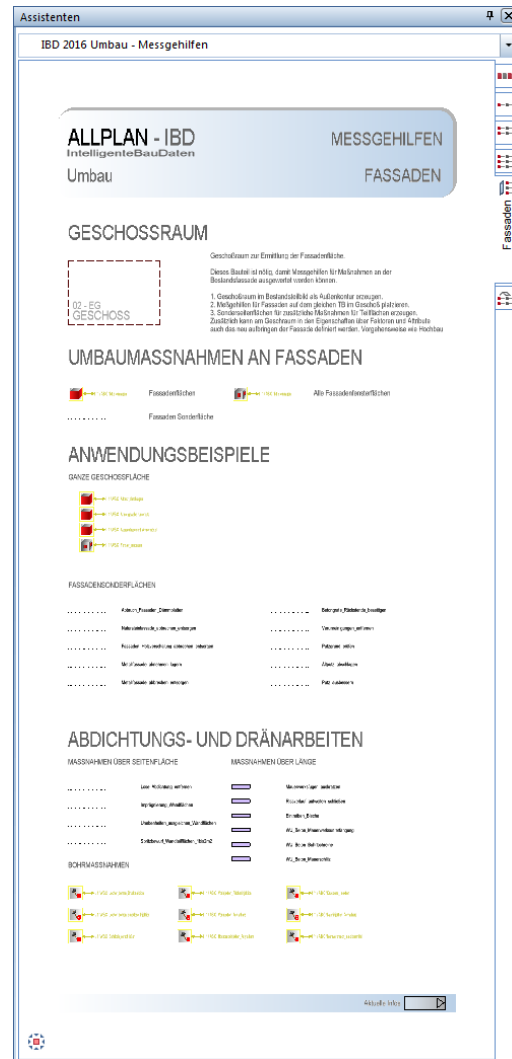

Es stehen Ihnen mehrere Methoden zur Auswahl:

- 1 Ermittlung über Messgehilfen an einem bestehenden Geschossraum
- 2 Seiten Beläge zeichnen

Geschossraum erzeugen

So erzeugen Sie den Fassaden-Geschossraum

☞ Teilbild Bestand + Abbruch aktivieren

- 1 Öffnen Sie den Assistenten **MESSGEHILFEN FASSADEN**.
- 2 Klicken Sie mit Doppelklick auf den Geschoßraum



- 3 Ändern Sie ggf. die Bezeichnung und Funktion.

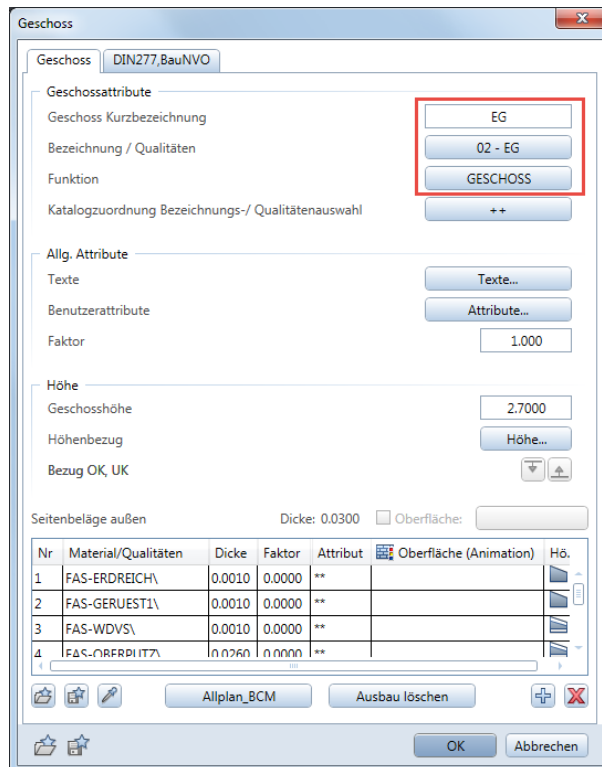

- 4 Erzeugen Sie den Geschoßraum an der Außenhülle Ihres Grundrisses.

Im Gegensatz zum IBD-Hochbau sind hier die Faktoren mit 0 voreingestellt. So werden zunächst keine Mengen erzeugt.

Geschossraum Umbaumaßnahme vergeben

So vergeben Sie Umbaumaßnahmen an Fassaden

➔ Der Geschossraum wurde erzeugt.

- 1 Kopieren Sie den oder die gewünschten Messgehilfen für Fassade auf das Teilbild. Dabei müssen die Messgehilfen den Geschosßraum berühren. Die Lage innerhalb oder außerhalb ist dabei egal.

GANZE GESCHOSSFLÄCHE



- 2 Stellen Sie ggf. über  **Objektattribute zuweisen, modifizieren**. Ihre gewünschten Werte in die Attributmaske ein.

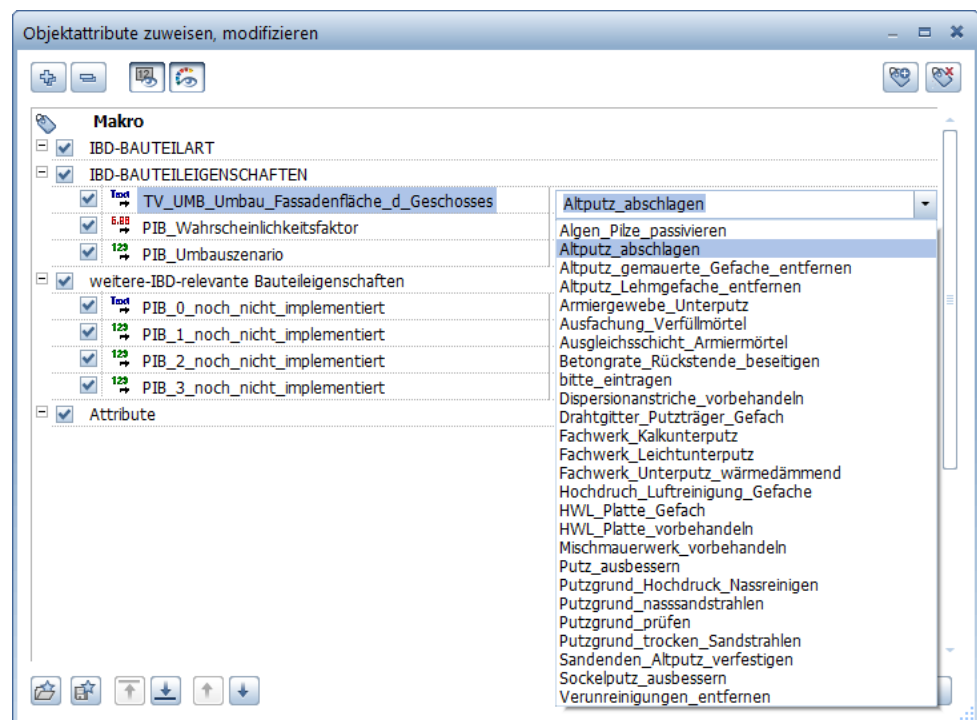

- 3 Bestätigen Sie Ihre Eingabe mit **OK**.

Über den Mengenreport können Sie die Mengen durch Auswahl des Messgehilfen kontrollieren.

Nähere Informationen entnehmen Sie Teil 1 Hochbau, Kapitel „Gebäudemodell in Allplan prüfen“ ab Seite 153.

Umbaumaßnahmen am Dach

Assistenten Umbau Messgehilfen Dach

Methode:

Erzeugen gleichartiger Elemente mit Doppelklick rechts auf das Referenzelement im Assistenten oder per Drag&Drop / **Kopieren und Einfügen** über die Zwischenablage markierter Elemente aus dem Assistenten.

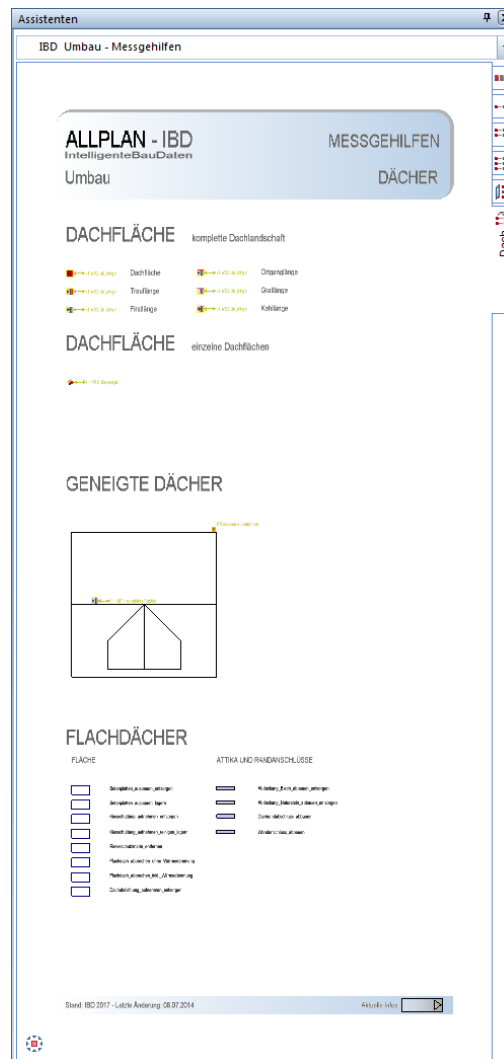

Es stehen Ihnen mehrere Methoden zur Auswahl:

- 1 Ermittlung über Messgehilfen an einem bestehenden Geschoßraum
- 2 Einzelne Elemente im Dach zeichnen

Dachebene erzeugen

So erzeugen Sie ein Dach

- ➔ Teilbild Dachgeschoss Bestand + Abbruch aktivieren
- 1 Öffnen Sie den Assistenten **MESSGEHILFEN FASSADEN**.
- 2 Klicken Sie mit Doppelklick auf die Dachebene im Assistenten und erzeugen Sie Ihre Dachebene mit den bekannten Funktionen.

GENEIGTE DÄCHER

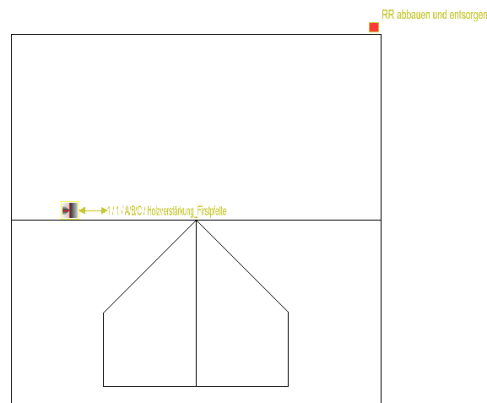







- 3 Klicken Sie mit Doppelklick auf die Dachhaut und erzeugen Sie Ihre Dachhaut mit den bekannten Funktionen.

Dachhaut Umbaumaßnahme vergeben

So vergeben Sie Umbaumaßnahmen am Dach

- ➔ Das Dach wurde erzeugt.
- 1 Kopieren Sie den oder die gewünschten Messgehilfen für Dächer auf das Teilbild. Dabei müssen die Messgehilfen die Dachhaut berühren. Die Lage innerhalb oder außerhalb ist dabei egal.
Je nach Messgehilfe werden unterschiedliche Mengen ermittelt.

DACHFLÄCHE komplette Dachlandschaft

	→1:1/ABC/ Höhe eintragen	Dachfläche		→1:1/ABC/ Höhe eintragen	Ortganglänge
	→1:1/ABC/ Höhe eintragen	Trauflänge		→1:1/ABC/ Höhe eintragen	Gratlänge
	→1:1/ABC/ Höhe eintragen	Firstlänge		→1:1/ABC/ Höhe eintragen	Kehllänge

DACHFLÄCHE einzelne Dachflächen



→1:1/ABC/ Höhe eintragen

- 2 Stellen Sie ggf. über  **Objektattribute zuweisen, modifizieren**. Ihre gewünschten Werte in die Attributmaske ein.

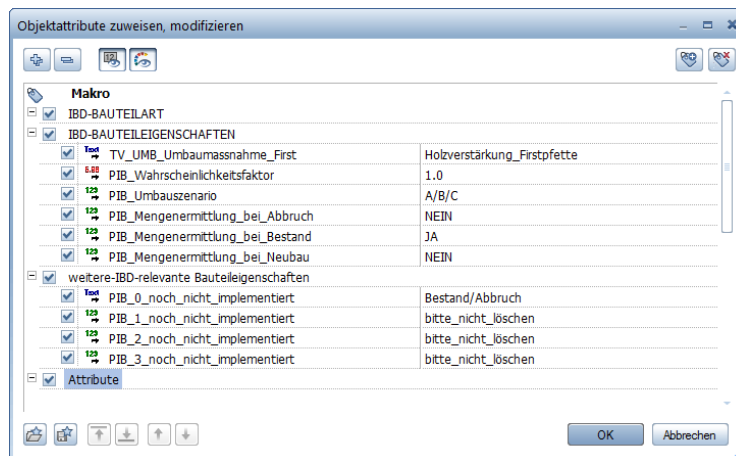

- 3 Bestätigen Sie Ihre Eingabe mit **OK**.

Über den Mengenreport können Sie die Mengen durch Auswahl des Messgehilfen kontrollieren.

Nähere Informationen entnehmen Sie Teil 1 Hochbau, Kapitel „Gebäudemodell in Allplan prüfen“ ab Seite 153.

Gebäudemodell in Allplan prüfen (Umbau)

Um das Gebäudemodell in Allplan zu prüfen, haben Sie folgende Möglichkeiten:

- Die Animation eignet sich besonders zur Vorprüfung des Mengenmodells. Hier sind Konstruktions- oder Modellfehler sehr gut zu sehen.
- Mit der Funktion  **Flächenvisualisierung** können Sie die Ausbaufächen durch Visualisieren überprüfen und in einer Legende anzeigen.
- Durch gezieltes Aktiv- oder Teilaktiv-Setzen von Teilbildern über die Teilbildwahl und/oder Auswahl bestimmter darauf enthaltener Objekte können Sie die Mengen einzelner Bauteile oder ganzer Bauwerksabschnitte mit Hilfe geeigneter Reports kontrollieren.

Nähere Informationen entnehmen Sie Teil 1 Hochbau, Kapitel „Gebäudemodell in Allplan prüfen“.

Gebäudemodell in Allplan auswerten (Umbau)

Über die Bauwerksstruktur können Sie das Bauwerksmodell nach der Gebäudetopologie strukturiert auswerten. Dazu müssen alle Teilbilder, die für die Auswertung herangezogen werden sollen, in der Bauwerksstruktur hinterlegt sein.

Besonderheiten bei IBD Umbau

Wichtig!

Der Unterschied zwischen IBD Umbau und IBD Hochbau besteht darin, dass es bei IBD Umbau in der Bauwerkstruktur einen eigenen Knoten für Umbau zur Auswertung gibt.

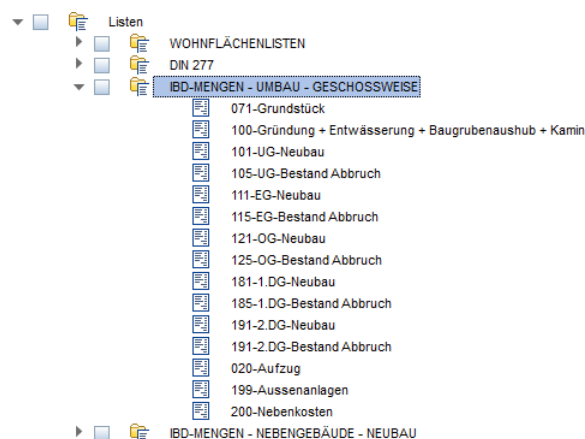

Es werden zudem zwei Dateien je Geschoss erzeugt, je eine für **Bestand+Abbruch** und für **Neubau**.

Weitere Informationen zur Auswertung in NEVARIS

Beim Import der Mengen in Umbau-Projekten muss zwingend je Geschoss die Reihenfolge der Übergabedatei in die AVA eingehalten werden:

1. **Neubau**
2. **Bestand+Abbruch**

Dies wird auch schon an den Nummern der Mengendateien deutlich: (Aufsteigend)

111-EG-Neubau und **115-EG-Bestand-Abbruch**

Dies kommt daher, dass zur Auswertung des Neubaus auch Teilbilder des Bestands aktiv sein müssen. Z.B. neue Fenster und Türen in Bestandswänden können nur auf dem Teilbild Bestand erzeugt werden. (**Tipp: Sie können im Stapelbetrieb auch zuerst alle NEUBAU Teilbilder importieren und danach den BESTAND+ABBRUCH sämtlicher Geschosse.**)

Auch gibt es Neubau-Räume mit Seitenflächen und Bestandsräume mit Ausbaubelägen, die sich unter Umständen beeinflussen könnten.

Beim gleichzeitigen Auswerten von Bestandsräumen (TB 105, 115, 125 usw.) und Neubauräumen auf den Neubauteilbildern (TB 101, 111, 121 usw.) würden sich die angren-

zenden Seitenflächen ausstanzen und zu Mengenminderungen im Teilbild **Bestand+Abbruch** führen.

Daher müssen auch bei Änderungen immer beide Teilbilder ausgegeben und in der angegebenen Reihenfolge eingelesen werden.

1. Neubau – Übergabedatei – Einstellungen:

Teilbild Neubau 111 + Teilbild Bestand + Abbruch 115 aktivieren.

Gleichzeitig müssen alle Abbruchlayer und Messgehilfen aus sein.

(Bei den Mengen aus dem Teilbild Bestand + Abbruch 115 wären nun keine Abbruchmengen enthalten.)

Dazu gibt es im Vorlaufprojekt das Druckset:

„Mengenermittlung für Neubau“

Diese Einstellungen sind in der Bauwerkstruktur bereits vordefiniert.

2. Bestand + Abbruch – Übergabedatei – Einstellungen:

Nur Teilbild Bestand + Abbruch 115 aktivieren.

Gleichzeitig müssen alle Layer eingeschalten sein.

Dazu gibt es im Vorlaufprojekt das Druckset:

„Mengenermittlung für Umbau“

Beim Mengenimport ins AVA werden nun die Abbruchmengen aus TB115 Bestand + Abbruch eingelesen.

Nähere Informationen entnehmen Sie Teil 1 Hochbau, Kapitel „Gebäudemodell in Allplan auswerten“ ab Seite 163.

Dort finden Sie auch ergänzende Hinweise zu den Einstellungen der Auswertung über die Listenknoten mittels der Bauwerkstruktur.

Mengen in NEVARIS einlesen (Umbau)

Besonderheiten bei IBD Umbau

Wichtig!

Das Stamm-LV für IBD Hochbau und IBD Industriebau sowie für IBD Umbau ist für alle IBD Lösungen das gleiche.

Es heißt **ALLPLAN IBD 2018 – STAMM-LV** und enthält alle Leistungspositionen der oben angegebenen IBD Lösungen.

Beim Einlesen der XCAX-Dateien ist die korrekte Reihenfolge bei jedem CAD-Datenimport zu beachten.

Es muss zwingend je Geschoss die Reihenfolge der Übergabedatei in NEVARIS eingehalten werden:

1. **Neubau**
2. **Bestand+Abbruch**

Zur Auswertung des Neubaus müssen nämlich auch Teilbilder des Bestands aktiv sein. Z.B. neue Fenster und Türen in Bestandswänden können nur auf dem Teilbild Bestand erzeugt werden. Zudem können auch Neubau Ausbau Beläge in Bestandsräumen ausgestattet sein.

Beim gleichzeitigen Auswerten von Bestandsräumen (TB 105, 115, 125 usw.) und Neubauräumen auf den Neubauteilbildern (TB 101, 111, 121 usw.) würden sich die angrenzenden Seitenflächen ausstanzen und zu Mengenminderungen im Teilbild **Bestand+Abbruch** führen.

Daher müssen auch bei Änderungen immer beide Teilbilder ausgegeben und in der angegebenen Reihenfolge eingelesen werden.

1. Neubau – Übergabedatei – Einstellungen:

Teilbild Neubau 111 + Teilbild Bestand + Abbruch 115 aktivieren.
Gleichzeitig müssen alle Abbruchlayer und Messgehilfen aus sein.

(Bei den Mengen aus dem Teilbild Bestand + Abbruch 115 wären nun keine Abbruchmengen enthalten.)

Dazu gibt es im Vorlaufprojekt das Druckset:

„Mengenermittlung für Neubau“

Diese Einstellungen sind in der Bauwerkstruktur bereits vordefiniert.

2. Bestand + Abbruch – Übergabedatei – Einstellungen:

Nur Teilbild Bestand + Abbruch 115 aktivieren.
Gleichzeitig müssen alle Layer eingeschaltet sein.

Dazu gibt es im Vorlaufprojekt das Druckset:

„Mengenermittlung für Umbau“

Beim Mengenimport ins AVA werden nun die Abbruchmengen aus TB115 Bestand + Abbruch eingelesen.

Nähere Informationen entnehmen Sie Teil 1 Hochbau, Kapitel „Mengen in NEVARIS R2018 einlesen“.

Projekt in NEVARIS auswerten (Umbau)

Die Vorgehensweise beim Ändern des Gebäudemodells in Allplan und der Auswertung des modifizierten Gebäudemodells in NEVARIS ist bei IBD Umbau identisch zu IBD Hochbau.

Nähere Informationen entnehmen Sie Teil 1 Hochbau, Kapitel „Projekt in NEVARIS auswerten“.

Material und Geometrie ändern (Umbau)

Die Vorgehensweise beim Ändern des Gebäudemodells in Allplan und der Auswertung des modifizierten Gebäudemodells in NEVARIS ist bei IBD Umbau identisch zu IBD Hochbau.

Es wird die gleiche Vorgehensweise zur Vorbereitung für Varianten im CAD und AVA empfohlen.

Auch die Geometrie- und Qualitätsänderungen werden mit den gleichen Befehlen ausgeführt.

Nähere Informationen entnehmen Sie Teil 1 Hochbau, Kapitel „Material und Geometrie ändern“.

Variantenvergleich durchführen (Umbau)

Bauteilgeometrie in Allplan ändern

Es stehen Ihnen alle Funktionalitäten zur Modifikation von Bauteilen uneingeschränkt zur Verfügung (z. B. in den Flyouts **Bearbeiten** und **Ändern**).

Um das modifizierte Gebäudemodell auszuwerten, erzeugen Sie erneut einen Mengenreport, mit dem Sie anschließend entweder die Kopie des bestehenden LVs aktualisieren (Variantenvergleich möglich) oder Sie lesen die Mengen in das bestehende Original Projekt-LV ein. Die Mengen werden aktualisiert, jedoch ist kein Vergleich der Mengendifferenzen möglich.

Bitte beachten Sie auch hier wieder die Reihenfolge der Dateien, wie im Kapitel Mengen ins AVA einlesen (Umbau)

1. Neubau
2. Bestand + Abbruch

Nähere Informationen entnehmen Sie Teil 1 Hochbau, Abschnitt „Bauteilgeometrie in Allplan ändern“.

Ansonsten ist die Vorgehensweise beim Ändern des Gebäudemodells in Allplan und der Auswertung des modifizierten Gebäudemodells in NEVARIS ist bei IBD Umbau identisch zu IBD Hochbau.

Nähere Informationen entnehmen Sie Teil 1 Hochbau, Kapitel „Variantenvergleich durchführen“.

Ausschreibung (Umbau)

Die Vorgehensweise bei der Vorbereitung zur Ausschreibung und dem Erzeugen eines Ausschreibungs-LVs in NEVARIS ist bei IBD Umbau identisch zu IBD Hochbau.

Nähere Informationen entnehmen Sie Teil 1 Hochbau, Kapitel „GAEB-konforme Ausschreibung in NEVARIS“.

Allplan für Allplan IBD vorbereiten

Übersicht

Auch die Vorbereitung von Allplan für Allplan IBD erfolgt in zwei Schritten: zunächst die Installation der Daten und Programmerweiterungen und im zweiten Schritt die Konfiguration mit den für Allplan IBD optimierten Einstellungen.

Mit der Installation von IBD CAD-Planungsdaten werden in Allplan folgende Daten installiert:

- Assistenten
- Beschriftungsbilder (Variable Textbilder)
- Symbolkataloge (Sanitär, Möbel Autos, Personen, Spielgeräte, Büsche, Bäume uvm.)
- Oberflächendefinitionen, Texturen und Lichteinstellungen
- Symboleisten-Konfiguration
- Vorlageprojekt (mit Bauwerkstruktur, Layern, Drucksets, Linienstilen und Flächenstilen uvm.)
- Darstellungsfavoriten im Vorlaufprojekt (zur einfachen Steuerung der Druck- und Plot Ausgaben)

Wichtige Hinweise

Allplan Version und Service Release

Zum Einsatz der Allplan IBD CAD-Planungsdaten V2018 benötigen Sie Allplan V2018.

Allplan Hotfix, Service Release

Des Weiteren empfehlen wir dringend, Allplan laufend aktuell zu halten. Hotfixes und Service Releases können Sie im Downloadbereich von Allplan Connect (<http://www.allplan-connect.com>) herunterladen.

Tipp: Weitere Informationen hierzu entnehmen Sie bitte der Online-Hilfe zu Allplan.

Datensicherung vor der Installation

Führen Sie unbedingt vor Installation von Allplan 2018 IBD CAD-Planungsdaten eine Sicherung Ihrer Daten durch.

Allplan 2018 IBD installieren

Allplan 2018 IBD CAD-Planungsdaten installieren

WICHTIG!

Für die Installation der Allplan 2018 IBD CAD-Planungsdaten benötigen Sie Ihren **persönlichen Freischaltcode**, der für Neukunden im Lieferschein und für Bestandskunden in **Allplan-Connect** zu finden ist. Ist dies nicht der Fall, dann wenden Sie sich bitte an die Allplan Hotline.

So installieren Sie Allplan 2018 IBD CAD-Planungsdaten in Allplan (Erstinstallation)

- Allplan 2018 muss erworben und lizenziert sein; bei Allplan Trialversionen kann **Allplan 2018 IBD CAD-Planungsdaten** nicht installiert werden.
 - Allplan V2018 muss vollständig installiert und lauffähig konfiguriert sein. Dazu müssen Sie Allplan nach der Installation mindestens einmal starten und auf Funktionsfähigkeit überprüfen.
 - Es ist dringend empfehlenswert, aktuell vorhandene Allplan Service Releases für die Version zu installieren.
 - Allplan und NEVARIS sind geschlossen.
Im Netzwerk müssen bei Ausführen des Setup alle Anwender Allplan, und NEVARIS geschlossen haben.
- 1 Beenden Sie alle laufenden Anwendungen.

Bei Installation im Netzwerk muss Allplan an allen Allplan Arbeitsplätzen beendet werden!

- 2 Melden Sie sich als Systemadministrator an.

Sie müssen über die entsprechenden Administratorenrechte verfügen, um Allplan 2018 IBD CAD-Planungsdaten an Ihrem Arbeitsplatz bzw. im Netzwerk installieren zu können.

- 3 Legen Sie die DVD **Allplan 2018 IBD** in das DVD-Laufwerk ein.
Das Startmenü der **Allplan 2018 IBD DVD** wird automatisch eingeblendet.
- 4 Klicken Sie in der linken Spalte **DVD-Inhalte** auf **Programme**.
- 5 Klicken Sie in der Spalte **Programme** auf **IBD 2018 Hochbau CAD-Planungsdaten**.
Der Installationsprozess wird automatisch gestartet und das Dialogfeld **Allplan IBD Hochbau – CAD-Planungsdaten Setup** eingeblendet.
- 6 Klicken Sie auf **Weiter**.
- 7 Beachten Sie bitte die Lizenzvereinbarungen, die Sie dem nun folgenden Dialogfeld **Lizenzvereinbarung** entnehmen können.
Bestätigen Sie mit der Schaltfläche **Ja**, dass Sie die Lizenzvereinbarungen anerkennen.
- 8 Tragen Sie im folgenden Dialogfeld **Benutzerinformationen** Ihre persönlichen Benutzerdaten ein und klicken Sie auf **Weiter**.

- 9 Tragen Sie im Dialogfeld **Text eingeben** den zur angezeigten Kundennummer gehörigen Freischaltcode ein und klicken Sie auf **Weiter**.

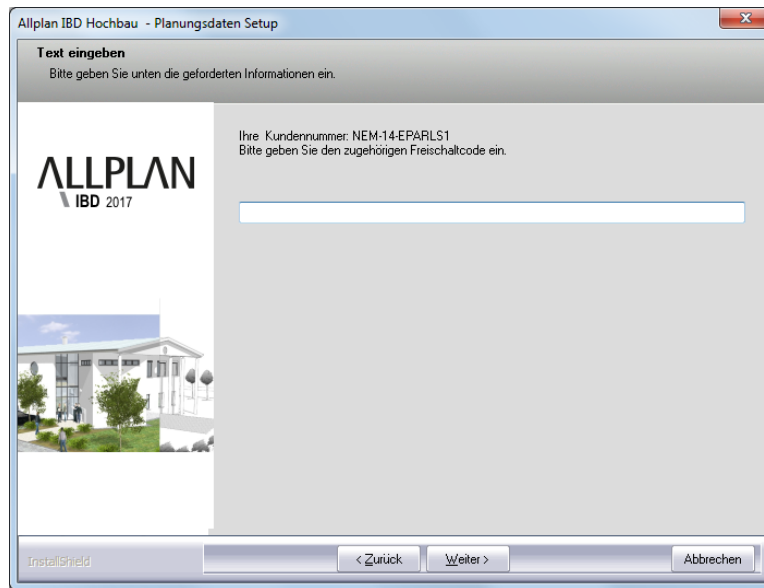

- 10 Klicken Sie auf **Weiter**, und starten Sie den Installationsvorgang.

Alle für den Betrieb der **Allplan 2018 IBD CAD-Planungsdaten** benötigten werden nun auf Ihrem Rechner installiert.

Hinweis: Wird die Installation der CAD-Planungsdaten zum wiederholten Mal durchgeführt, dann können Sie jetzt einzelne Programmteile auswählen und so die **Allplan 2018 IBD CAD-Planungsdaten** gezielt aktualisieren bzw. reparieren. Details dazu finden Sie im Abschnitt „Reparatur bestimmter IBD CAD-Planungsdaten mittels Update“ ab Seite 386.

- 11 Schließen Sie am Ende die Installation ab, indem Sie auf **Fertigstellen** klicken.

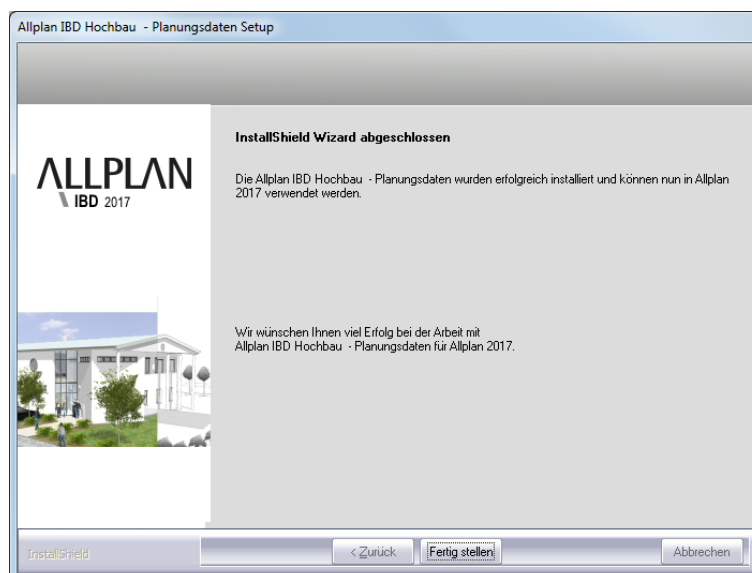

Allplan 2018 IBD CAD-Planungsdaten in einem Netzwerk unter Workgroup installieren (Server und Clients)

Hinweis: Wenn Sie die Allplan 2018 IBD CAD-Planungsdaten in einem Netzwerk unter **Workgroup** betreiben möchten, dann sollten Sie diese von der DVD Allplan 2018 IBD an jedem Arbeitsplatz installieren, damit die IBD Daten, die von Allplan lokal gehalten werden (Assistenten), an allen Rechnern zur Verfügung stehen.

Nur am ersten Arbeitsplatz werden alle Daten bei der Neuinstallation von der DVD auf den Server kopiert. An den weiteren Arbeitsplätzen erkennt das Setup, dass Netzdaten bereits vorhanden sind und installiert nur die notwendigen lokalen Daten. So reduziert sich die Installationsdauer an den nachfolgenden Arbeitsplätzen erheblich. Eine Meldung, dass das Vorlaufprojekt bereits installiert ist, kann einfach bestätigt werden.

Hinweis: Besonderheiten bei der Konfiguration der Allplan 2018 IBD CAD-Planungsdaten in einem Netzwerk unter **Workgroup** finden Sie im Abschnitt „Allplan Netz mit Workgroup für Allplan IBD konfigurieren“ ab Seite 372.

So installieren Sie Allplan 2018 IBD CAD-Planungsdaten in einem Netzwerk unter Workgroup (Erstinstallation)

☞ Auf dem Server und allen Client Rechnern ist Allplan bereits lauffähig installiert und konfiguriert.

- 1 Installieren Sie erst die Allplan 2018 IBD CAD-Planungsdaten auf dem ersten Client. Dabei werden alle notwendigen Daten auf den Server kopiert.

Bei der Erstinstallation von Allplan 2018 IBD CAD-Planungsdaten werden am Server folgende Daten installiert:

- Symbole
- Texturen
- Vorlageprojekt
- Makros, SmartParts
- Licht und Oberflächendefinitionen
- Beschriftungsbilder
- Bauwerksstruktur

- 2 Bei der Installation der weiteren Clients werden automatisch nur noch die lokalen Daten (Assistenten) kopiert. Die Meldung, dass das Vorlaufprojekt bereits installiert ist kann nur bestätigt werden.

Wenn Sie eine Updateinstallation in der gleichen Version durchführen möchten, dann lesen Sie die Hinweise im Abschnitt "Update-Installation von Allplan 2018 IBD in der gleichen Version" ab Seite 386.

Hinweis:

Voraussetzung für die Installation des Industriebaus ist die Installation der Planungsdaten Hochbau.

Allplan Einzelplatz für Allplan IBD konfigurieren

Kurzübersicht der Konfigurationseinstellungen

Hier eine Übersicht der notwendigen Konfigurationseinstellungen; ausführliche Anleitungen finden Sie in den folgenden Abschnitten.

Notwendige Konfigurationseinstellungen über Allmenü

- Standardwerte einstellen (siehe S. 371)

Empfohlene Konfigurationseinstellungen in Allplan

- Benutzeroberfläche (Symbolleisten) (siehe S. 371)

Notwendige Konfigurationseinstellungen im Arbeitsprojekt (= Neues Projekt mit Verwendung Projektvorlage)

- 3.1.2 Neues Projekt anlegen (unter Verwendung des Vorlaufprojekte (siehe S. 7)
- Bauwerksstruktur anpassen (siehe S. 8)
- Projekt mit Elementstamm verknüpfen (siehe S. 14)
- Systemkonfiguration und Auswertung testen (siehe S. 388)

Notwendige Konfigurationseinstellungen im Netz unter Allplan Workgroup Manager

- Allplan 2018 IBD Vorlageprojekt und Druckset für alle Benutzer freischalten (siehe S. 372)
- Allen Benutzern das Rechteset ALLPLAN und das Druckset im IBD Vorlageprojekt zuweisen (siehe S. 373)

Nach erfolgreicher Installation auf einem bestehenden System kontrollieren Sie bitte unbedingt die folgenden beschriebenen notwendigen Konfigurationseinstellungen durch.

Wichtig: In den  **Optionen – Räume – Bereich Raum-Ausbau** die Option **Seitenflächen / Bodenflächen / Deckenflächen ermitteln nur an angrenzenden Bauteilen** NICHT aktivieren (Standardeinstellung in Allplan) – sonst werden die Mengen NICHT korrekt ermittelt!

Starten Sie dazu Allplan 2018, öffnen Sie im Menü **Extras** die Funktion  **Optionen**. Wählen Sie im Dialogfeld **Optionen** den Eintrag **Räume - Bereich Raum-Ausbau**:

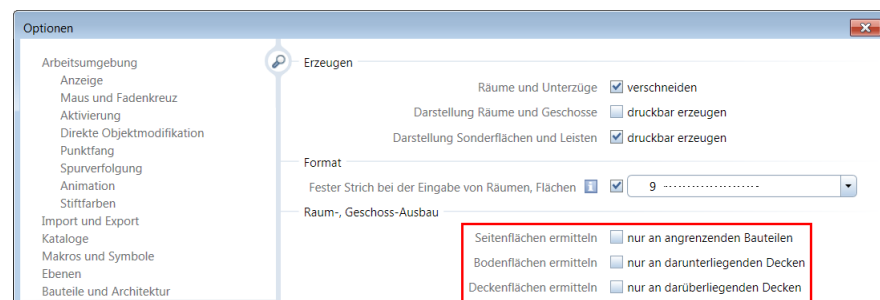

Notwendige Konfigurationseinstellungen

Standardwerte einstellen

Über das Allplan Allmenu 2018 können Sie in einem Schritt alle notwendigen Standardwerte in Allplan für IBD einstellen.

Empfohlene Konfigurationseinstellungen

Benutzeroberfläche (Symbolleisten)

Allplan IBD CAD-Planungsdaten 2018 enthält Symbolleistenkonfigurationen, die Ihnen das Arbeiten erleichtern können. Die Verwendung dieser Symbolleisten ist kein Muss; Sie können natürlich auch Ihre gewohnten Voreinstellungen verwenden.

Die Varianten der Benutzeroberfläche befinden sich im Ordner

...:\...\Allplan\Usr\local ...\

So stellen Sie die Benutzeroberfläche ein (Symbolleisten)

☞ Allplan 2018 ist geöffnet.

- 1 Zeigen Sie im Menü Extras und **Anpassen**.
- 2 Im Dialogfeld **Konfiguration** klicken Sie auf **Import**.

Die Dateien zur Symbolleisteneinstellung finden Sie im Ordner

...:\...\Allplan\Usr\local*.ubx.

Allplan IBD stellt Ihnen zwei Varianten für unterschiedliche Bildschirmauflösungen zur Verfügung.

- Variante 1- Maximal: (**empfohlen**)
Wählen Sie die Datei 01-IBD-Maximal-Paletten*.ubx und klicken Sie auf **Import**.
 - Variante 2- Minimal: (nur für Allplan-Einsteiger – Kalkulatoren)
Wählen Sie die Datei 02-IBD-Minimal-Paletten*.ubx und klicken Sie auf **Import**.
- 3 Schließen Sie das Dialogfeld **Konfiguration**.

Alternativ können bei der Abfrage auch nur die Tastaturkürzel von IBD in Ihre eigene Bildschirmoberfläche übernommen werden.

Die wichtigsten sind „a“ für Attributmaske öffnen, „ü“ für Attribute übertragen und „x“ für Mengenkontrolle.

Allplan Netz mit Workgroup für Allplan IBD konfigurieren

Allplan 2018 IBD Vorlageprojekt und Druckset für alle Benutzer freischalten

Sollten im Vorlageprojekt nicht alle Layer und Drucksets bearbeitbar sein, dann müssen Sie die IBD-Standardwerte siehe Installation über das Allmenü einmalig einstellen.

Sollten Sie Änderungen am Vorlaufprojekt vornehmen wollen, dann müssen Sie zuerst ein neues Projekt unter Verwendung der IBD Projektvorlage: ____Allplan IBD Hochbau erstellen und anschließend dieses Projekt allen Benutzern freigeben.

So richten Sie die Rechte der Benutzer für die Projekte ein

- 1 Starten Sie Allplan als Allplan Administrator, und vergeben Sie für die einzelnen Benutzer die Zugriffsrechte für die vorhandenen Projekte.
- 2 Klicken Sie im Menü **Datei** auf  **Projekt öffnen**, markieren Sie das IBD Vorlageprojekt, klicken Sie auf **Einstellungen...** und dann auf **Eigentümer** oder

Klicken Sie im Menü **Datei** auf  **ProjectPilot - Verwaltung**, klicken Sie mit der rechten Maustaste auf das IBD Vorlageprojekt, dann im Kontextmenü auf **Eigenschaften**, und wählen Sie die Registerkarte **Sicherheit**.

- 3 Stellen Sie die Eigentümer und Berechtigten des Projekts entsprechend ein (zu den Berechtigten zählen die hinterlegten Einträge).

Nun steht auch den Benutzern das Vorlageprojekt zur Verfügung.

Allen Benutzern das Rechteset ALLPLAN und das Druckset im IBD Vorlageprojekt zuweisen

Bei Workgroups ohne explizite Benutzerrechte, d.h. bei denen alle Benutzer die gleichen Rechte haben, ist es meist ausreichend, jedem Benutzer alle Drucksets und Rechtesets anzuzeigen.

So zeigen Sie die Drucksets für alle Benutzer an

Diese Option wird über die Standardwerte für IBD bereits eingestellt, falls Sie diese nicht ausgeführt haben, dann können Sie dies als Administrator explizit einstellen.

- 1 Starten Sie Allplan als Allplan Administrator.
- 2 Klicken Sie im Menü **Ansicht** auf **Layer auswählen /einstellen**.
- 3 Wählen Sie die Registerkarte **Rechteset**.
- 4 Aktivieren Sie die Option **Jedem Benutzer, für welchen keine explizite Zuweisung existiert, alle Drucksets und Rechtesets anzeigen**.

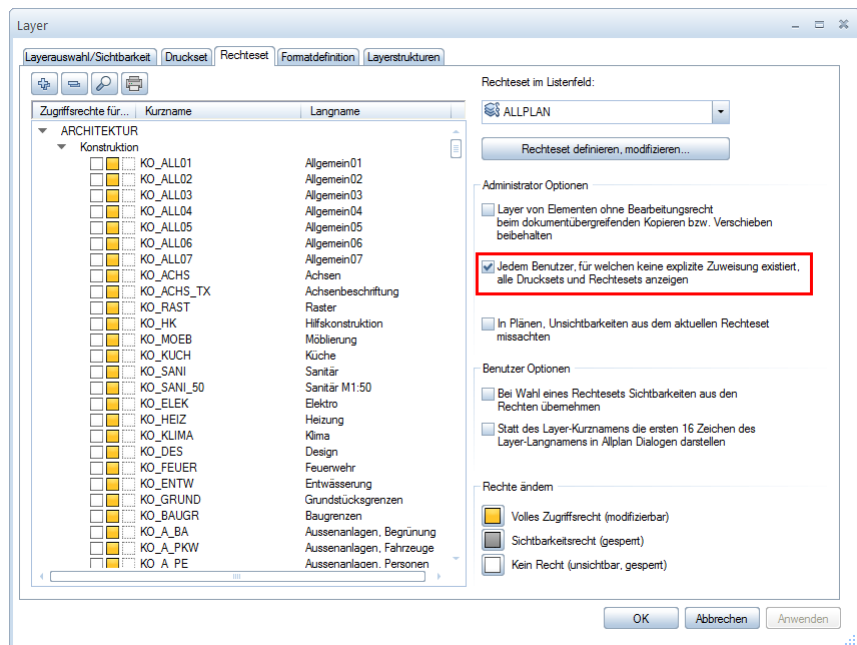

Alternative: Explizite Zuweisung von Druckset für bestimmte oder alle Benutzer anzeigen

Ohne entsprechende Rechte können normale Benutzer unter Workgroupmanager das Druckset in den Layereinstellungen des Allplan IBD Vorlageprojekts nicht nutzen (das Druckset ist ausgegraut). Vergeben Sie für die einzelnen Benutzer die Zugriffsrechte für das vorhandene Druckset.

Das Recheteset ALLPLAN ist notwendig, damit alle Benutzer Zugriffsrechte auf die Layer haben.

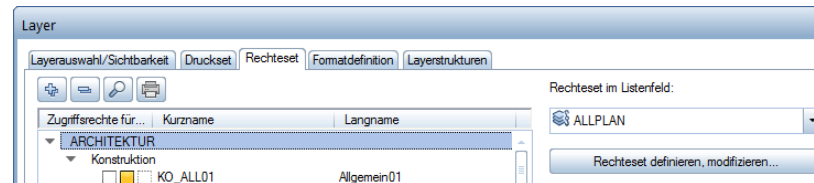

So richten Sie die Rechte der Benutzer für das Druckset ein und weisen ihnen das Recheteset ALLPLAN zu

- 1 Starten Sie Allplan als Allplan Administrator.
- 2 Klicken Sie im Menü **Ansicht** auf **Layer auswählen /einstellen**.
- 3 Wählen Sie die Registerkarte **Druckset**, und klicken Sie auf **Druckset definieren, modifizieren**.
- 4 Im Dialogfeld **Druckset-Verwaltung** wählen Sie die Registerkarte **Druckset zuordnen**.
- 5 Wählen Sie erst den Benutzer aus, markieren Sie dann alle Drucksets, die Sie dem Benutzer zuordnen möchten und weisen das Druckset dann durch einen Klick auf den Pfeil nach rechts zu.

Tipp: Wenn der Benutzer das Projekt während der Freischaltung geöffnet hatte, wird diese Zuweisung erst nach einem Projektwechsel aktualisiert.

Tipp: Sie können auch mehrere Benutzer zusammen anwählen. So können Sie in einem Schritt alle Drucksets allen Benutzern zuweisen.

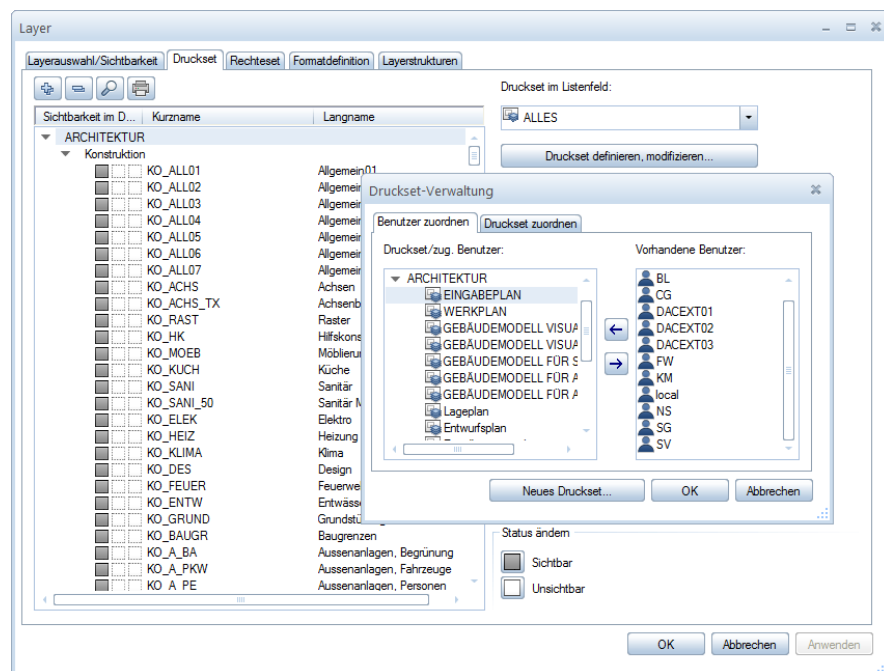

- 6 Bestätigen Sie mit **OK**.

- 7 Wählen Sie die Registerkarte **Recheset**, und klicken Sie auf **Recheset definieren, modifizieren**.
 - 8 Im Dialogfeld **Recheset-Verwaltung** wählen Sie die Registerkarte **Benutzer zuordnen**.
 - 9 Wählen Sie erst einen oder mehrere Benutzer aus und ziehen Sie die Benutzer per Drag&Drop auf das Recheset ALLPLAN
oder
markieren Sie das Recheset ALLPLAN und klicken dann auf den Pfeil nach rechts.
-

Allplan IBD Bauelemente installieren und konfigurieren

Um Allplan IntelligenteBauDaten effizient nutzen zu können, müssen Sie sowohl in NEVARIS als auch in Allplan einmalig nachfolgend beschriebene Vorbereitungen treffen.

Allplan IBD Hochbau BE installieren – Kurzanweisung

Installation Kurzanweisung:

- | | |
|--------------------------------|---|
| - Allplan 2018 | muss installiert und lizenziert sein |
| - NEVARIS | muss installiert und lizenziert sein |
| - Installation IBD Bauelemente | müssen in NEVARIS mittels Freischaltcodes installiert werden. |

Konfiguration Kurzanweisung:

- AVA:
- IBD STAMM LV 2018 als Vorlageprojekt einstellen
 - Verknüpfung NEVARIS – CAD einstellen

Bitte erstellen Sie immer vor einer Installation eine Datensicherung!

Systemvoraussetzungen

Softwarevoraussetzungen

Allplan 2018 IBD Bauelemente sind unter folgenden Betriebssystemen getestet und freigegeben:

Empfohlene Ausstattung:

- Windows 7, 64-Bit, Service Pack 1
- Windows 8.1, 64-Bit
- Windows 8.1, 64-Bit
- Windows Server 2012 R2, Standard-Edition

Hardwarevoraussetzungen

Empfohlene Ausstattung für Allplan 2018 IBD:

- es gilt die empfohlene Ausstattung von NEVARIS

Weitere Voraussetzungen

Zusätzlich müssen folgende Voraussetzungen erfüllt sein:

- Das Betriebssystem muss lauffähig und korrekt installiert sein.
- Allplan und NEVARIS müssen auf demselben Rechner installiert sein.

- Allplan und NEVARIS müssen vollständig lizenziert sein, denn die Installation und Lizenzierung der IBD Bauelemente erfolgt nur, wenn Allplan vorhanden ist.

NEVARIS für Allplan IBD vorbereiten

Die IBD Bauelemente werden in NEVARIS installiert.

Die Installation erfolgt in zwei Schritten.

Schritt 1:

Zunächst erfolgt die eigentliche Installation der IBD Bauelemente; die Stammdaten werden im lokalen Windows- Benutzer-Verzeichnis von NEVARIS mittels Freischaltcodes installiert. Danach müssen die Bauelemente in NEVARIS mittels „Rücksicherung“ installiert werden.

- Stammdaten:
 - **ALLPLAN IBD – ELEMENTSTAMM-HOCHBAU**
 - **ALLPLAN IBD – STAMM-LV - HOCHBAU**

Je nach Ausstattung Optional Industriebau und Umbau

- **ALLPLAN IBD – ELEMENTSTAMM-INDUSTRIEBAU**
- **ALLPLAN IBD – ELEMENTSTAMM-UMB AU**

Schritt 2:

Im zweiten Schritt wird NEVARIS für die Anbindung an Allplan und die IBD Planungsdaten konfiguriert.

Wichtige Hinweise zur Installation

Bitte beachten Sie unbedingt folgende Hinweise:

- NEVARIS sollte immer im gewünschten Windows-Benutzerverzeichnis ggf. mit Administrationsrechten installiert werden.
- Mit dieser Benutzeranmeldung sollten Sie auch die Bauelemente für NEVARIS installieren.
- Speichern Sie nie veränderte Daten in die IBD Originalbereiche, da diese bei einem Update überschrieben werden könnten. Dies gilt auch für IBD Berichte in NEVARIS.

Allplan IBD Bauelemente in NEVARIS installieren

So installieren Sie Allplan IBD Bauelemente in NEVARIS

- 1 Beenden Sie alle laufenden Anwendungen.

Bei Installation im Netzwerk muß NEVARIS an allen Arbeitsplätzen beendet werden!

- 2 Melden Sie sich als Windows-Benutzer ggf. mit Admin-Rechten an.

Sie müssen über die entsprechenden Administratorenrechte verfügen, um die Allplan IBD Bauelemente an Ihrem Arbeitsplatz bzw. im Netzwerk installieren zu können. **Wir empfehlen zusätzlich die Installationsroutine über die Option „als Administrator ausführen“ zu starten.**

- 3 Starten Sie das Setup von einem beliebigen Verzeichnis.

Allplan IBD Hochbau - Bauelemente NEVARIS 2018.exe

Der Installationsprozess wird automatisch gestartet und das Dialogfeld **Allplan IBD Hochbau – Bauelemente Setup** eingeblendet.

- 4 Klicken Sie auf **Weiter**.

- 5 Beachten Sie bitte die Lizenzbedingungen, die Sie dem nun folgenden Dialogfeld **Lizenzvereinbarungen** entnehmen können.

Bestätigen Sie mit der Schaltfläche **Ja**, dass Sie die Lizenzbedingungen anerkennen.

- 6 Tragen Sie im folgenden Dialogfeld **Benutzerinformationen** Ihre persönlichen Benutzerdaten ein und klicken Sie auf **Weiter**.

- 7 Tragen Sie im Dialogfeld **Text eingeben** den zur angezeigten Kundennummer gehörigen Freischaltcode ein und klicken Sie auf **Weiter**.

Tipp: Den Freischaltcode finden Sie als Neukunde auf Ihrem Lieferschein und als Bestandskunde auf Allplan-Connect.

Sollte keine Kundennummer angezeigt werden, beenden Sie bitte den Installationsprozess und installieren zunächst Allplan mit gültiger Lizenz und starten die Installation von Allplan IBD anschließend erneut.

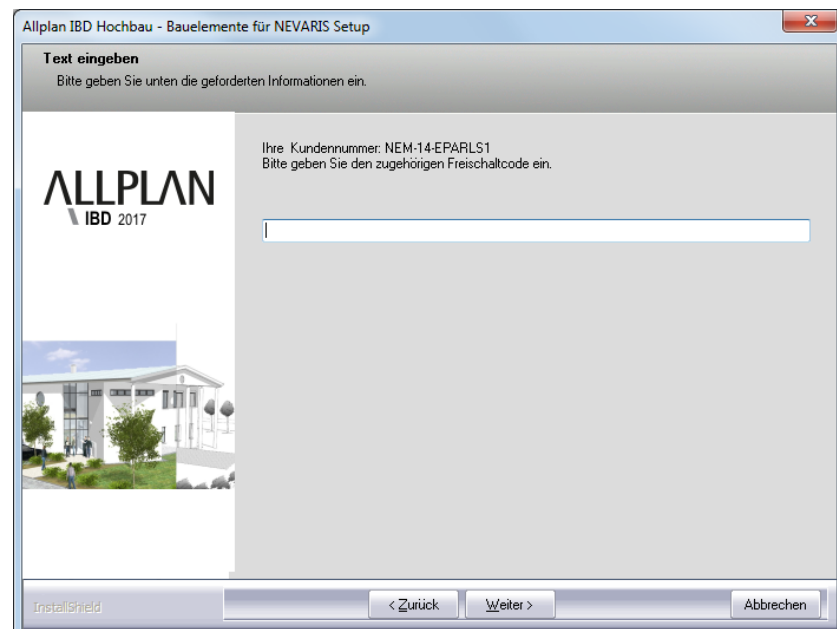

Der eigentliche Installationsprozess wird dadurch gestartet.

- 8 Sind alle Daten kopiert, wird dies mit folgendem Dialogfeld angezeigt. Mit dem Haken wird der Installationsordner geöffnet.

Tipp:

Starten Sie im Anschluss an die Installation aller Setups der Bauelemente die Rücksicherung der IBD-Stammdaten für NEVARIS.

Verwenden Sie die Funktion Rücksichern in der NEVARIS Projektverwaltung. Damit lassen sich alle Stammdaten in einem Zug einlesen.

Kontrollieren Sie beim Rücksichern den Ordner in dem die Stammdaten zuvor installiert wurden.

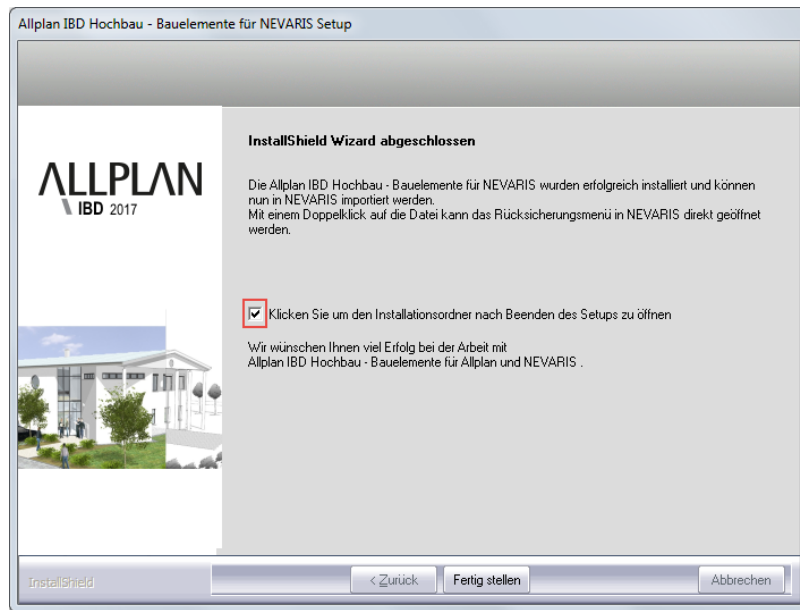

9 Klicken Sie auf **Fertig stellen**, um den Installationsprozess korrekt abzuschließen.

10 Das Verzeichnis mit den Stammdaten wird geöffnet.

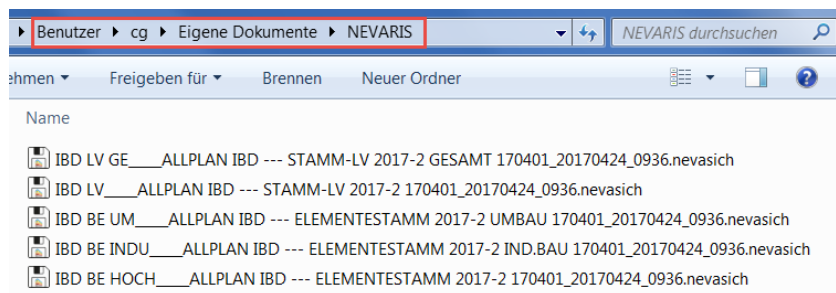

11 Starten Sie anschließend über Doppelklick oder über die Funktion Rücksichern in der Projektverwaltung in NEVARIS (Mehrfachauswahl möglich) die eigentliche Installation aller installierten Stammdaten. Die Reihenfolge ist dabei egal.

12 Bestätigen sie den anschließenden Dialog mit **Fertig stellen**.

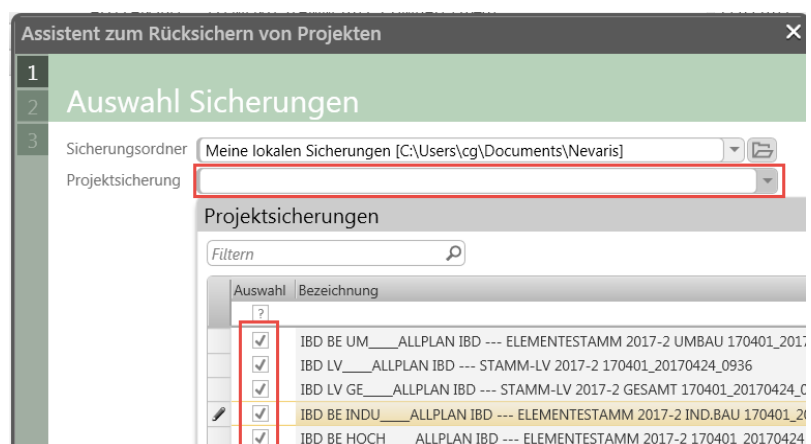

NEVARIS für IBD konfigurieren

Nur das Stamm-LV Hochbau muss nach der Rücksicherung in NEVARIS als Vorlageprojekt eingestellt werden, damit dies beim Mengenimport verwendet werden kann. Diese Einstellung bitte nur kontrollieren!

So stellen Sie das Stamm-LV als Vorlageprojekt ein.

HINWEIS!

Die Stammdaten liegen bei einer Installation im verwendeten Projektordner von NEVARIS. Entweder „Meine Projekte“ oder „Alle Projekte“.

Nähere Informationen erhalten Sie in der Hilfe von NEVARIS.

- 1 NEVARIS starten.
- 2 Öffnen sie die Projektverwaltung

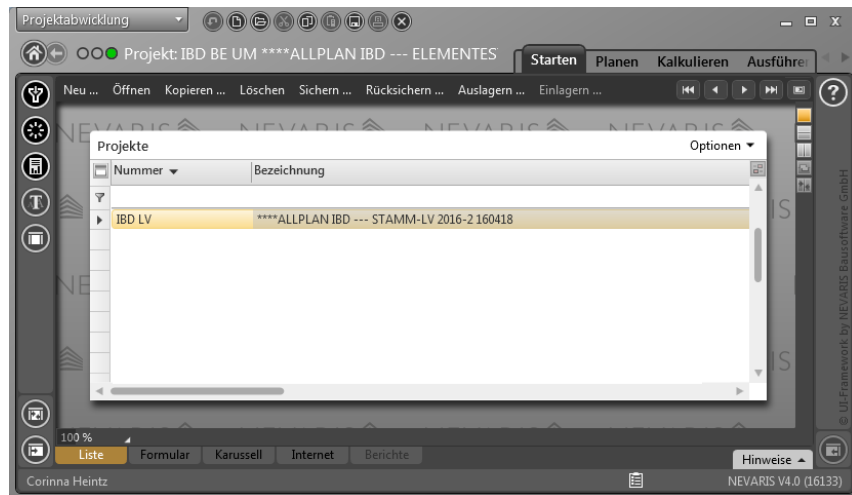

- 3 Tippen Sie auf das **ALLPLAN IBD Stamm-LV** und wechseln Sie auf den Karteireiter **Formular**.

IBD LV, ****ALLPLAN IBD --- STAMM-LV 2016-2 160418

Nummer	<input type="text" value="IBD LV"/>
Bezeichnung	<input type="text" value="****ALLPLAN IBD --- STAMM-LV 2016-2 160418"/>
Verantwortlicher	<input type="text"/> <input type="button" value="Mir zuweisen"/>
Bewertung	<input type="radio"/> <input type="radio"/> <input checked="" type="radio"/>
Fertigstellung	<input type="text" value="100%"/>
	<input checked="" type="checkbox"/> Vorlageprojekt
Ausführungsort	
Land	<input type="text"/>
Plz / Ort	<input type="text"/> <input type="text"/> ...
Straße	<input type="text"/>



- 4 Setzen Sie den Haken bei Vorlageprojekt.

So prüfen Sie die Allplan Anbindung in NEVARIS.

- 1 Öffnen Sie die Registerkarte **Verwalten**.

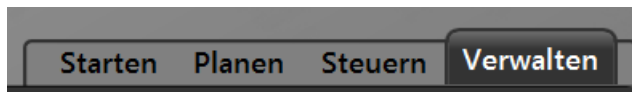

- 2 Zeigen Sie auf **Allgemein** und klicken Sie auf **Programmeinstellungen**.

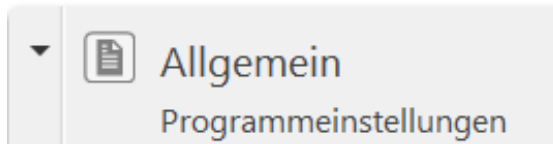

- 3 Aktivieren Sie das Kontrollkästchen bei **Allplan Anbindung**.

Allgemeine Programmeinstellungen

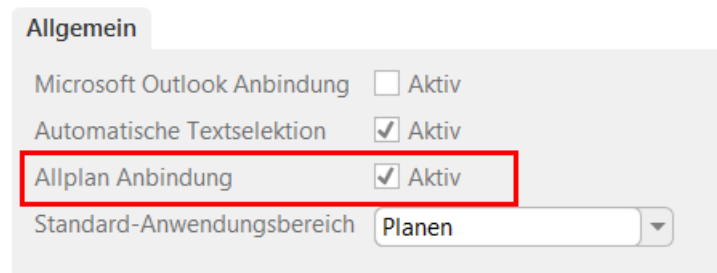

Danach kann in Allplan die **Recherche** der Elementstämme erfolgen.

Allplan IBD Industrie- / Gewerbebau und Umbau BE installieren

Allplan IBD Industriebau und Umbau BE installieren.

Es werden bei den optionalen Bauelementen für Industrie- / Gewerbebau und Umbau für Bauen im Bestand lediglich die Stammdaten um die Elementstämme der oben genannten Lösungen ergänzt.

Wiederholen Sie den **Schritt 1:** mit der Installation der Bauelemente unter Verwendung des Freischaltcodes auf Ihrem Rechner.

Danach **Schritt 2:** ausführen wie zuvor beschrieben durch Rücksicherung der Stammdaten zur Verwendung in NEVARIS.

Eine weitere Konfiguration oder zusätzliche Einstellungen sind nicht mehr nötig.

Wichtige Hinweise zu Update- und/oder Upgrade- Installationen

Wichtig: Speichern Sie nie eigene Daten in den spezifischen Pfaden von Allplan IBD. Bei Update-Installationen werden diese Ordner durch aktualisierte Daten ersetzt. In IBD sind jedoch die relevanten Dateien schreibgeschützt und nur Projektdaten können überschrieben werden.

ACHTUNG!

Führen Sie auf jeden Fall vor einer Update-/Upgrade-Installation oder einer Datenübernahme eine **vollständige** Datensicherung aller Ihrer IBD Projekte durch. Weitere Informationen zur Datensicherung finden Sie in den Online Hilfen.

Update/Upgrade der CAD-Planungsdaten

Upgrade-Installation – IBD ältere Versionen auf 2018 IBD

Bitte beachten Sie:

- Die neuen IBD 2018 Assistenten werden in einem eigenen Ordner Etc\Assistent\IBD-Assistenten-2018 installiert.
- **Bereits bei der Update Installation Allplan 2018 werden die IBD Assistenten aus Vorversionen vom ETC Verzeichnis in den Ordner STD\IBD\IBD-Assistenten verschoben.**

Nach dem Allplan Start ist Ihr Assistenten Fenster leer. Nach dem Update IBD Planungsdaten 2018 sind in Allplan nur die aktuellen Assistenten IBD 2018 zu sehen. Bestehende IBD Assistenten aus Vorversionen könnten auf Wunsch über die Funktion „Gruppe hinzufügen“ wieder eingefügt werden.

Einlesen von NDW-Dateien mit Ressourcenabgleich

Wird eine NDW-Datei eingelesen, so werden die fehlenden Ressourcen aus Vorversionen erkannt. Lesen Sie bitte die NDW-Datei unter Beibehaltung der Element-Ressourcennummern erneut ein.

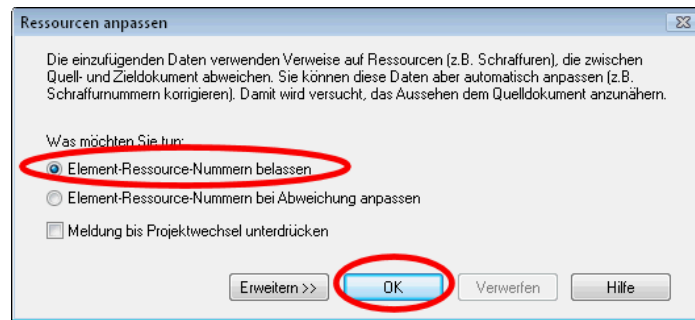

Sonst werden unnötig neue Flächenstile mit anderen Nummern im Vorlaufprojekt erstellt.

Update-Installation von Allplan 2018 IBD in der gleichen Version

Bitte beachten Sie:

- Das Vorlageprojekt in den Projektvorlagen wird aktualisiert.
- Neue und überarbeitete 2018 IBD Assistenten werden in den Ordner Etc\Assistent\IBD-Assistenten-2018 installiert.

Bei einer **Update-Installation** genügt es, das aktive Feature zu installieren. Diese Einstellung wird bereits vorgeschlagen und kann einfach mit **Weiter** > bestätigt werden.

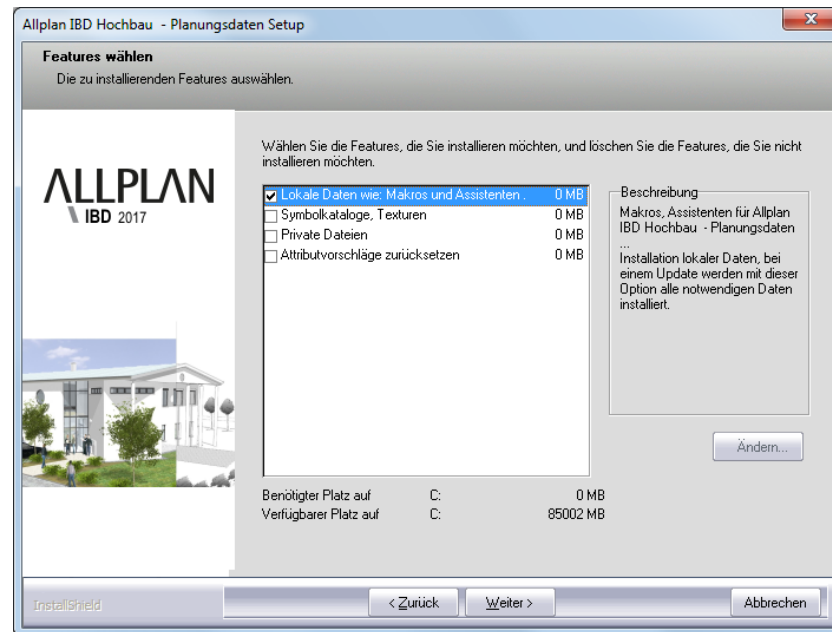

Reparatur bestimmter IBD CAD-Planungsdaten mittels Update

Wenn Sie bestimmte Teile von Allplan 2018 IBD CAD-Planungsdaten wieder auf den Auslieferungsstand bringen möchten, können Sie ein Update durchführen.

Im Gegensatz zur Erstinstallation können Sie hier im Dialogfeld **Features wählen** bestimmte Daten gezielt auswählen.

Folgende Features stehen zur Auswahl:

- **Makros, Assistenten ...**
- **Symbolkataloge, Texturen**
- **Private Dateien - Usr-Daten**
Dort liegen beispielsweise die Programmoberflächendateien mit der Dateierweiterung ***.ubx**.

Ältere Allplan Projekte aktualisieren

Ältere Teilbilder aus einem IBD Projekt in aktuelles IBD-Projekt kopieren.

Hier kann einfach über das **Allmenü** unter **Service > Hotlinetools > IBD_Res: Allplan IBD Ressourcen aktualisieren** ein neues Projekt angelegt werden.

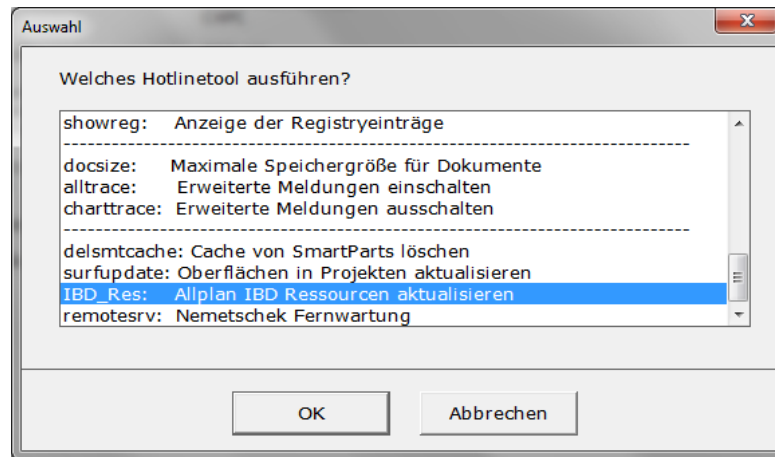

Über Teilbilder aus einem Projekt in ein neues aktuelles IBD-Projekt kopieren

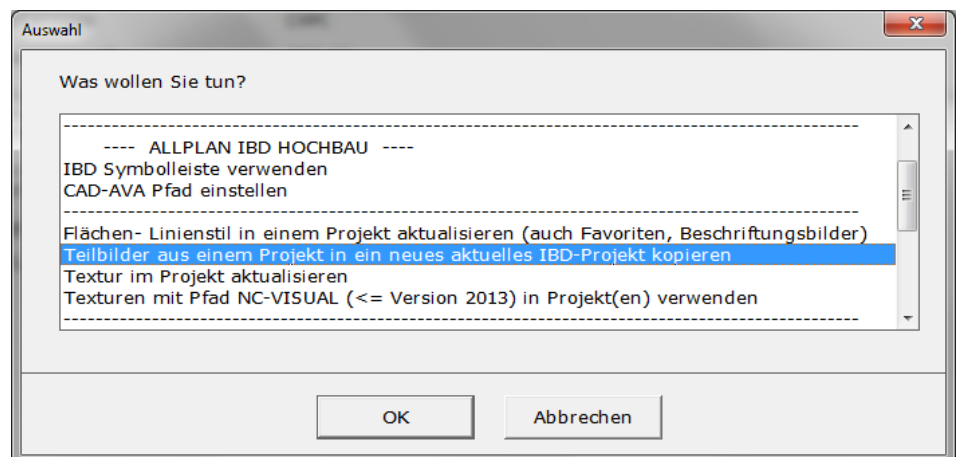

Es wird vollautomatisch das neue Projekt unter Verwendung des eingegeben Projektnamen angewählt und alle Daten aus dem **Vorlaufprojekt IBD 2018 Hochbau** in dieses Projekt kopiert.

Im Dialog wird danach nach dem zu aktualisierenden Quellprojekt gefragt, welches die Teilbilder danach automatisch in das neue Projekt kopiert.

Danach kann Allplan gestartet werden und das neue Projekt angewählt werden.

Nun sind in diesem Projekt alle Ressourcen der Bauwerkstruktur, sämtliche Favoriten, Layer, Drucksets, Flächenstile, Beschriftungsbilder usw. aktuell.

Lediglich die Höhen in der Bauwerkstruktur, sowie die Ebenen Zuweisung in den Strukturknoten müssen Sie erneut einstellen und übertragen. Jedoch sind die Höhen bereits beim Import im Teilbild hinterlegt und in der Animation stimmen diese mit den „älteren“ Projektdaten überein.

Lediglich bei Änderungen empfehlen wir die erneute Definition der Teilbildhöhen im Ebenenmanager

Je nach dem aus welcher Vorversion die Quelldaten sind, müssen möglicherweise Attribute oder die neuen Speicherort der Stapeldateien für NEVARIS-Export oder die Recherche neu hinterlegt werden.

Jedoch entfällt für die neue Funktion das aufwendige manuelle Kopieren sämtlicher Res-

sourcen und Teilbilder und kann anschließend auf neuer Basis mit den aktuellen Daten weiter arbeiten.

Systemkonfiguration und Auswertung testen

Um die Systemkonfiguration und Auswertung in **Allplan** testen zu können, muss das Setup der **Allplan IBD Bauelemente 2018** mit der DVD „**Allplan 2018 IBD**“ durchgeführt worden sein.

Hinweis: Hier wird lediglich die Verbindung von **Allplan** zum Elementstamm in **NEVARIS** überprüft. Dabei wird die Auswertung nur in **Allplan** durchgeführt; es werden noch keine Daten nach **NEVARIS** übergeben.

Hinweis: Um die Verbindung von Allplan zum Allplan IBD Elementstamm in NEVARIS testen zu können, müssen Sie in Allplan mit Hilfe der Assistenten zumindest eine Wand gezeichnet haben. Die Beschreibung zum Laden und Arbeiten mit Assistenten finden Sie im Abschnitt „Arbeiten mit Assistenten“ ab Seite 16.

So testen Sie die Auswertung in Allplan

- 1 Aktivieren Sie den Assistenten über das dynamische Aus-/ Einblenden, und öffnen Sie im Assistenten über die Gruppe Allplan IBD 2018 Hochbau – Rohbau, den Assistenten der **WÄNDE**.
- 2 Doppelklicken Sie mit der rechten Maustaste auf eine Wand im Assistenten.
- 3 Zeichnen Sie eine Wand mit den aus dem Assistenten übernommenen Einstellungen.
- 4 Klicken Sie auf  **Reports** (Tastaturkürzel „x“ IBD Oberfläche).

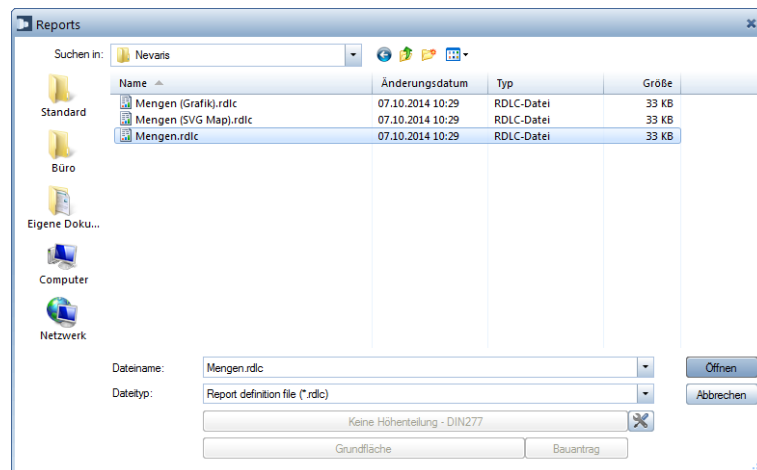

- 5 Wählen Sie den Report **Mengen** im Verzeichnis **Standard** und anschließenden Verzeichnis **NEVARIS**.
- 6 Erstellen Sie einen Report der Wand, indem Sie mit der linken Maustaste auf die Wand klicken.

Die Konfiguration ist in Ordnung, wenn der Report nicht nur einen Materialeintrag liefert, sondern Positionsnummer (Codetexte) und zusätzlich sinnvolle Kurztexe:

1 von 1 | 100 %



Nevaris - Mengen

Projekt: IBD_Wohnanlage Tübingen
 Ersteller:
 Datum / Zeit:
 Hinweis:

Codetext	Bezeichnung	Kurztext Funktion	Abmessungen	Menge	Einh
012.040010-HLZ8_0.8-30		Aussenmauerwerk aus Ziegel		46,325	m2
018.010020-Bitumendachbahn		Waagerechte Abdichtung		5,559	m2

Allplan Design2Cost

1/1

Ohne CAD-AVA-Verknüpfung wird nur der als Materialeintrag vergebene Codetext ohne die im AVA hinterlegten Informationen gelistet:

1 von 1 | 100 %



Nevaris - Mengen

Projekt: IBD_Wohnanlage Tübingen
 Ersteller:
 Datum / Zeit:
 Hinweis:

Codetext	Bezeichnung	Kurztext Funktion	Abmessungen	Menge	Einh
WA-ZIEGEL2\				13,898	m3

Allplan Design2Cost

1/1

- 6 Sie können die Wand nun  löschen, sie wird nicht mehr benötigt.

Der Report **Mengen.rdlc** aus dem Verzeichnis **NEVARIS** dient jederzeit zur gezielten Mengenkontrolle eingegebener Bauteile.

Index

A

Abbruchkörper 327
 Abbruchkörper, Neubaukörper 328
Ableitungen Ansichten und Schnitte 167
 Allplan
 Assistenten vorbereiten 242
 Assistenten vorbereiten, Umbau 296
 benötigte Version 366, 384
 benötigtes Service Release 366
 für D2C/IBD vorbereiten 366
 Gebäudemodell auswerten 163, 359
 Gebäudemodell prüfen 153, 358
 Projekt mit IBD eingeben 6
 Projekt mit IBD Umbau eingeben 287
 Projekt mit IBD-Elementstamm
 verknüpfen 14, 240, 294
 Ändern
 Attribute 135, 141, 149
 Attributwert 136
 Bodenflächen 141
 Funktionen 135
 Material 149
 Wandstärke 149
 Animation 153
 Anschlusskosten 127
 Ar-Bauteileigenschaften übertragen 135
 Assistent 16, 242
 Abbruch Dach, Decke 311
 Abbruch Fenster, Türen 308
 Abbruch Heizung, Sanitär, Elektro 315
 Abbruch Konstruktion 2D 317
 Abbruch Stützen, Aufkantung, Gründung 312
 Abbruch Treppen 313
 Abbruch Wände 306
 Ausbau 56
 Bestand 297
 Bestand Decke, Dach 300
 Bestand Fenster, Türen 299
 Bestand Heizung, Sanitär, Elektro 303
 Bestand Konstruktion 2D 304
 Bestand Räume DIN277 331
 Bestand Stützen, Aufkantung, Gründung 301
 Bestand Treppen 302
 Bestand Wände, Öffnungen 298
 laden 242, 296
 Neubau Decke, Dach 321
 Neubau Fenster, Türen 320
 Neubau Heizung, Sanitär, Elektro 324
 Neubau Konstruktion 2D 326
 Neubau Stützen, Aufkantung, Gründung 322
 Neubau Treppen 323
 Neubau Wände, Öffnungen 319
 Pfad einstellen 242, 296
 Rohbau 19
 Umbau 296
 Umbau Ausbau 346
 Umbau Dach 355
 Umbau Fassade 352
 Umbau Messgehilfen 337
 Umbau Messgehilfen Level 1 342
 Umbau Messgehilfen Level 2 344
 Umbau Messgehilfen Level 3 345

Assistent Ansichten 2D 169

Attribut 135
 Ändern 135
 Attributwert ändern 136
 Attribute
 ändern 141, 149
 Ausbau 63, 329
 Ausbauassistent 56
 Ausbauflächen 63, 329, 347, 354
 Ausbau-Messgehilfen Siehe Messgehilfen
 Außenanlagen 129
 Außengestaltung 130
 Außenwände 29
 Auswerten
 Bruttorauminhalt 164
 Wohnfläche 166
 Auswertung
 Gebäudemodell 163, 359
 Mengenlisten erzeugen 186
 Testen 388
 Autos 130

B

Badplanung 74
 Balkon 90
 Bauen im Bestand 274
 Baugrubenaushub 125
 Bäume 130
 einfach 131
 Bauwerksstruktur 8
 Bauwerksstruktur 12
 Bauwerksstruktur
 Listen in Allplan erzeugen 163
 Bauwerksstruktur
 Listen in Allplan erzeugen, definieren 163
 Bauwerkstruktur definieren 163
 Befestigte Fläche 130
 Berechnen
 Bruttorauminhalt 164
 Wohnfläche 166
Berichte
 Bericht **Gebäudestruktur-Baugruppen-Positionen-Kosten** 201, 204, 205, 224
 Bericht **Rangliste Positionskosten (definiert)** 205
 Betonbauteile Wände, Besonderheiten 150
 Bibliothek mit Rigips Details 270, 271, 272
 Bodenflächen
 ändern 141
 Bodenplatte 116
 Bruttorauminhalt
 Ermitteln 164
 Büsche 130

C

CAD Import Plus 194
 Campus 2
 Copyright 2

D

D2C
 Allplan Einzelplatz konfigurieren 370
 Allplan Netz mit Workgroup konfigurieren 372
 Allplan vorbereiten 366

- NEVARIS vorbereiten 377
- Dach 111
- Dachflächenfenster 114
- Datensicherung 366
- Decke 95
- Deckenöffnung 97
 - Makro eingeben 98
- Definieren
 - Rechercheprojekte über Bauwerkstruktur 14
- E**
- Einbauteile 329
 - Bestands-Einbauteile Abbruch 330
 - Bestands-Einbauteile Sanierung 329
- Elektroausstattung 93
- Entwässerung 123
- Erzeugen
 - Mengenlisten 186
- F**
- Fassade 81
- Favorit Verdeckt-Berechnung 168
- Fenster 32
 - einfache gegen detaillierte Makros tauschen 35
 - einsetzen 33
 - Höhe anpassen 34
 - Sonder-, Kellerfenster 38
- Fenstertür 32
- Festlegen
 - Rechercheprojekte über Bauwerkstruktur 14
- Feuchtraum 60, 79
- Fundament 118
- Fußbodenaufbau 46
- G**
- Gebäudemodell
 - auswerten 163, 359
 - prüfen 153, 358
 - Prüfung in Animation 153
- Geschossdecke 95
- Geschossdecken 246
- Geschossebenen 10
- Geschossraum 81
- Geschosstreppe 99
- Grundstückskosten 128
- Gründung 247
- H**
- Hardware 4, 376
- Haustüren 40
- Hohlraum,-Doppelboden 257, 258, 259, 260
- I**
- IBD
 - Allplan Einzelplatz konfigurieren 370
 - Allplan Netz mit Workgroup konfigurieren 372
 - Allplan Projekt eingeben 6
 - Allplan Projekt mit Umbau eingeben 287
 - Allplan vorbereiten 366
 - Assistenten 242
 - Assistenten, Umbau 296
 - Bauelemente in NEVARIS installieren 378
 - CAD Planungsdaten installieren 367
 - NEVARIS konfigurieren 380
 - NEVARIS vorbereiten 377
 - Update-Installation 384
- Importieren
 - CAD-Daten in NEVARIS 361
 - CAD-Daten in NEVARIS 2017 R1 190
- Innentüren 42
- Innenwände 30
- Installation
 - Bauelemente Umbau 284
 - CAD Planungsdaten 367
 - CAD Planungsdaten Umbau-Erweiterung 277
 - IBD Update-Installation 384
 - Konfigurieren CAD-Planungsdaten Umbau 279
- Installationsschacht 54
- Installieren
 - IBD Bauelemente in NEVARIS 378
- K**
- Kamin 50
 - Auswertung 54
- Kassettenwände 245
- Kellerfenster 38
- Kopieren
 - Vorlageprojekt 7
 - Vorlageprojekt Umbau 293
- Küchenplanung 73
- Kühlräume 264, 265
- L**
- Lichtschacht 121
- M**
- Makro für Deckenöffnung 98
- Makro tauschen 35
- Tauschen 35
- Material
 - ändern 149
- Materialfilter 137
- Menge
 - Mengenlisten erzeugen 186
 - Mengenlisten in NEVARIS einlesen 190, 361
- Mengen
 - Mengen-Update durchführen 199
- Mengenprüfung
 - einzelnes Bauteil 158
 - nach Layern 160
 - nach Teilbildern 160
 - selektiv 158
- Mengen-Update 199
- Messgehilfe Fassade 353
- Messgehilfen 336
 - alle Einbauteile im Raum 340
 - ausbauflächenbezogen 336
 - bauteilbezogen 336
 - bauteilbezogen für Räume 336
 - Kompletter Abriss über Volumen BRI 341
 - Konstruktionsbauteile massiv 341
 - Sonstige Bauteil-Auswertungen 341
 - Umbaumaßnahmen an Einbauteilen 338
 - Umbaumaßnahmen im Raum/Ausbau 340
- Messgehilfen Dach 356
- Möblierung 71
- Mutterbodenabtrag 125
- N**
- Nachbearbeitung 194
- Nebenkosten 127
- Neubaukörper 327

- Neubau-Teilbild
 - Ausnahme 327
- NEVARIS
 - Datenverzeichnis, Umbau 294
 - für D2C / IBD konfigurieren 380
 - für D2C / IBD vorbereiten 377
- NEVARIS Datenverzeichnis einstellen 240
- NEVARIS Datenverzeichnis einstellen, Umbau 294
- NEVARIS Datenverzeichnis in Allplan einstellen 240
- NEVARIS konfigurieren 380
- O**
- Objektattribute übertragen, löschen 135
- Objektattribute zuweisen, modifizieren 135
- P**
- Pflanzen 130
- Pfosten-Riegel-Fassaden (Fassaden) 263
- Pfosten-Riegel-Fassaden (Makro) 261
- Planbearbeitung** 182
- Podesttreppe 105
- Projekt
 - eingeben (Allplan) 6
 - mit IBD Umbau eingeben (Allplan) 287
 - mit IBD-Elementstamm verknüpfen 14, 240, 294
- Prüfung
 - Animation 153
 - Gebäudemodell 153, 358
 - Mengen 158
- R**
- Rasen 130
- Raum 56
 - Ausbau 63
 - automatisch 60
 - Beläge 63
 - beschriften 61, 333
- Raum Treppe 104
- Räume 329
 - Bestandsräume Abbruch 329
 - Bestandsräume Sanierung 329
 - für Bestand zeichnen 332
 - neu zeichnen 333
 - Neubauräume 329
 - Treppenraum 335
- Raum-Report 163
- Recherche
 - Rechercheprojekt festlegen 240
 - Rechercheprojekt festlegen, Umbau 294
- Rechercheprojekte
 - Festlegen, über die Bauwerkstruktur 14
- Rohbau-Assistenten 19
- S**
- Schornstein 50
- Schulung 2
- Seminar 2
- Software 4, 376
- Sonderfenster 38
- Sonderflächen 67, 349
- Stahlbeton- Fertigteilbinder 248, 249, 250, 251
- Standardwerte einstellen 371
- Straßen 130
- Stütze 31
- Symbolleisten
 - Konfiguration (ubx) 371
 - mitgelieferte einblenden 371
- Systemvoraussetzungen 4, 376
 - Hardware 4, 376
 - Software 4, 376
 - weitere 376
- T**
- Teilbilder 12
- Terrasse 90
- Test
 - Auswertung 388
- Total Variabel 133
- Training 2
- Trapezblechdächer 248, 249, 250, 251
- Traufstreifen 130
- Treppe 99
 - Darstellung für Bauantrag 104
 - Podesttreppen 105
 - Wandbeläge 104
- Treppenraum 60, 66, 98, 104, 335, 349
- Tür
 - Haustüren 40
 - Innentüren 42
- Türhöhe 46
- U**
- Umbau 274
- Umwandlung Umbauplanung 135
- Update
 - Besonderheiten bei Update-Installation 384
 - CAD Planungsdaten 384
 - Reparatur bestimmter IBD CAD Planungsdaten 386
- Upgrade
 - CAD Planungsdaten 384
- V**
- Verknüpfung
 - Allplan Projekt mit IBD Elementstamm 14, 240, 294
- Voraussetzungen
 - Systemvoraussetzungen 4, 376
- Vorlageprojekt 6, 239
 - kopieren und umbenennen 7
- Vorlageprojekt Umbau 289
 - Darstellungsfavoriten 292
 - kopieren und umbenennen 293
 - Layer 291
 - Plotsets 291
 - Ressourcen 290
 - Struktur 290
- Vormauerung 49
- W**
- Wand 29
 - Außenwände 29
 - Innenwände 30
- Wandbeläge im Treppenhaus 104
- Wände Beton, Besonderheiten 150
- Wände, Stützen 243, 244
- Wandöffnung vergrößern 327
- Wandöffnung verschieben 327
- Wandstärke
 - ändern 149
- Weg 130
- Wohnfläche
 - Berechnen 165
- Z**
- Zeichnungen 12

